



**THERMOSILESIA**

WE ARE FOR YOU

2021

# KLIMATYZATORY

ROZWIĄZANIA HVAC LG



# INFRASTRUKTURA SPRZEDAŻY W EUROPIE

 Regionalne główne biuro sprzedaży B2B w Europie

 Krajowe biuro sprzedaży

 Akademia klimatyzacji LG

 Europejskie centrum dystrybucji

 Europejskie laboratorium badawcze

 Zakłady produkcyjne

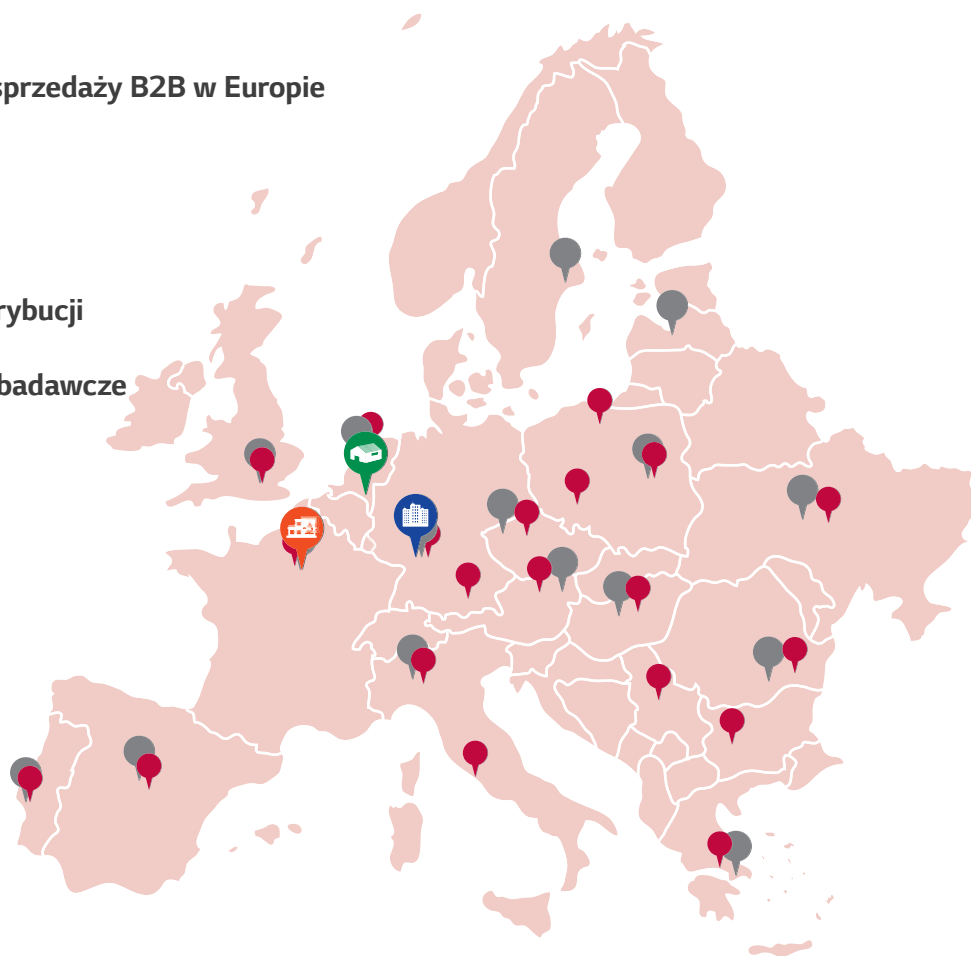

## Europejskie laboratorium badawcze LG

Podjmując zobowiązanie spełnienia wszystkich wymagań dotyczących efektywności energetycznej i ochrony środowiska, firma LG prowadzi własne laboratoria badawczorozwojowe. LG Energy Lab jest innowacyjnym zakładem, który pracuje nad najnowszymi rozwiązaniami w zakresie efektywności energetycznej klimatyzacji oraz nad produktami grzewczymi i wentylacyjnymi przeznaczonymi do obiektów komercyjnych i mieszkalnych. Będąc wizytówką firmy, LG Energy Lab jest wyposażone w kompletny system monitorowania i kontroli. Wydajność wszystkich produktów jest monitorowana i analizowana przez zespół inżynierów, specjalistów z zakresu R&D (badania i rozwój), pracujących we w Francji, Finlandii i Korei, gwarantując w ten sposób utrzymanie parametrów wydajności i niezawodności podczas całego cyklu życia produktu.



## Europejskie centrum dystrybucji klimatyzacji

Europejskie Centrum Dystrybucji urządzeń klimatyzacyjnych LG znajduje się w Oosterhout w Holandii. Dostarczając produkty LG do 15 krajów w Europie, centrum realizuje sprawne, szybkie, sztywne na miarę dostawy dla rynku systemów klimatyzacyjnych, a także bezpośrednie wysyłki dla mniejszych zamówień. Centrum stara się sprawnie zarządzać wydajnością obrotu towarowego poprzez wykorzystanie europejskiego centrum zasobów LG.

# MIEJSCA PRODUKCJI NA ŚWIECIE



## DOSTAWCA KOMPLEKSOWYCH ROZWIĄZAŃ HVAC (OGRZEWANIE, WENTYLACJA, KLIMATYZACJA)

Odkąd w 1968 roku powstał pierwszy, wytworzony domowym sposobem klimatyzator LG, firma pozostaje w czołówce producentów innowacyjnych rozwiązań. LG jest producentem najlepiej sprzedających się na świecie urządzeń klimatyzacyjnych przeznaczonych do budynków mieszkalnych. W 2008 roku firma LG przekroczyła poziom 100 milionów klimatyzatorów sprzedanych od początku swego istnienia. Bazując na pozycji lidera w rozwoju technologii oraz sukcesie osiągniętym w obszarze rozwiązań klimatyzacyjnych dla budynków mieszkalnych, LG rozwinęła również obszar przemysłowych systemów klimatyzacyjnych.

Zakres produktów oferowanych przez firmę w sektorze systemów klimatyzacyjnych wysokiej wydajności gwarantuje skuteczną kontrolę temperatury w dużych obiektach przemysłowych oraz budynkach użyteczności publicznej. Na przestrzeni czasu LG ewoluowała, stając się dostawcą kompleksowych rozwiązań energetycznych oraz produktów HVAC (ogrzewanie, wentylacja, klimatyzacja), inwestując w nowe technologie oraz dodając do portfolio produktów agregaty chłodnicze, systemy VRF oraz systemy zarządzania budynkami (BMS). Wraz z paletą własnych, nowatorskich rozwiązań, LG zapewnia obsługę klienta na bezkonkurencyjnym poziomie.

Blisko 80 Akademii LG na całym świecie szkoli najwyższej klasy specjalistów z zakresu rozwiązań klimatyzacyjnych firmy. W tych centrach doskonalenia uczestnicy profesjonalnych szkoleń i warsztatów zdobywają bezcenne doświadczenie praktyczne. LG opracowało również przydatne narzędzia dla inżynierów i instalatorów systemów HVAC, w tym programy doborowe LATS (LG Air Conditioner Technical Solution), znacznie oszczędzające czas potrzebny na dobór odpowiednich systemów. Dodatkowo, produkty LG są opracowywane w wielu własnych, ultra-nowoczesnych ośrodkach badawczo-rozwojowych na całym świecie.

Jednym z takich miejsc jest usytuowane w północnej Francji laboratorium Energy Lab - specjalnie stworzone centrum testowe oraz ośrodek badań i rozwoju. Pomagając firmie zachować jej przewagę nad konkurencją, sztab naukowców i inżynierów pracujących w laboratorium prowadzi badania nad wpływem różnych czynników atmosferycznych na działanie urządzeń LG. Wnikliwe badania oraz dogłębna analiza zagadnień pozwala LG dostosować swoje rozwiązania technologiczne do specyficznych wymogów środowiskowych poszczególnych rynków. Łącząc najnowocześniejszą technologię z najlepszymi rozwiązaniami, wysoce zaawansowane produkty firmy LG służą klientom w ponad 100 krajach na całym świecie.

# Lepsza kontrola dzięki aplikacji

## LG ThinQ™

W czasach, gdy większość ludzi prowadzi życie bardziej dynamiczne niż kiedykolwiek wcześniej, dostrzegamy ogromne potencjalne korzyści, jakie nowe technologie przyniosą w domu. Aplikacja LG ThinQ łączy ze sobą inteligentne produkty tak, aby mogły pracować w zgodzie, czyniąc Twój dom inteligentniejszym. Nowe poziomy kontroli i wygody upraszczają codzienne życie i uwalniają czas, dzięki czemu możesz skupić się na tym, co ważne. Co więcej, funkcje i usługi oparte na sztucznej inteligencji sprawiają, że ewolucja domu pójdzie o krok dalej. Aplikacja LG ThinQ zapewni bardziej spersonalizowane i zoptymalizowane rozwiązania, poznając Twoje potrzeby i preferencje dzięki szerokiej gamie produktów. Zrób więcej, robiąc mniej. Spersonalizowane rozwiązania aplikacji LG ThinQ, proaktywne porady, maksymalna wydajność i intuicyjne sterowanie zapewniają wyższy, bardziej inteligentny styl życia.

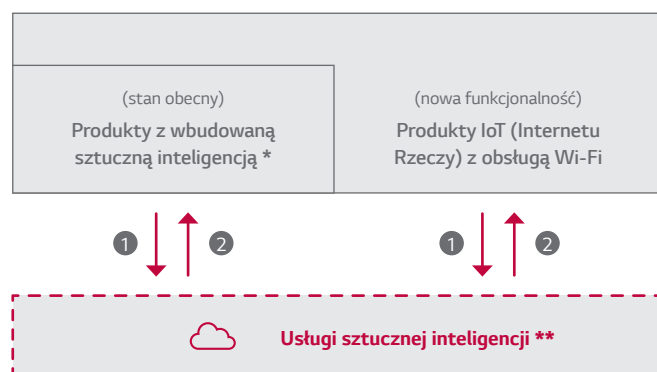

### Aplikacja LG ThinQ:

**Oznaczenie produktów i usług wykorzystujących zaawansowane technologie sztucznej inteligencji**



- 1 Zrozumienie użytkownika poprzez zebranie danych
- 2 Dostarczanie wskazówek i rozwiązań dzięki inteligentnej analizie danych

\* Poprzednie produkty LG ThinQ - wymagania: ewoluujące produkty z inteligencją głosową/wizualną/produktu

\*\* Przykłady usług opartych na sztucznej inteligencji: instrukcje/poradniki użytkownika, przewidywanie czynności obsługowych, ustawienia automatyczne/półautomatyczne

## Korzyści dla użytkownika



### Intuicyjne sterowanie

Aplikacja LG ThinQ zapewnia wygodę w codziennym życiu, upraszczając codzienne zadania. Obsługa urządzeń z LG ThinQ jest niezawodna, elastyczna i nie wymaga wysiłku - od konfiguracji po sterowanie i nie tylko. Teraz produktami LG można sterować z dowolnego miejsca i w dowolnym czasie za pomocą innowacyjnej aplikacji ThinQ na smartfona. Oznacza to, że każde miejsce może być Twoim domem.



### Spersonalizowane rozwiązanie

Aplikacja LG ThinQ zapewnia dostosowane zalecenia i optymalne ustawienia, z uwzględnieniem Twoich potrzeb i preferencji. Dzięki sile sztucznej inteligencji te same produkty mogą oferować różne doświadczenia w zależności od twoich wyjątkowych gustów i konkretnych sytuacji.



### Maksymalna efektywność

Aplikacja LG ThinQ minimalizuje zużycie energii, a nawet może śledzić jej zużycie i wydatki. Poza rozwiązaniami mechanicznymi, aplikacja LG ThinQ zapewnia niezrównaną wydajność energetyczną dzięki połączeniu analityki, czujników i danych o użytkowaniu.



# 010

010 - 123

## POKOJOWE

ŚCIENNE

020

MULTI SPLIT

054



# 124

124 - 233

## KOMERCYJNE

SINGLE SPLIT

128

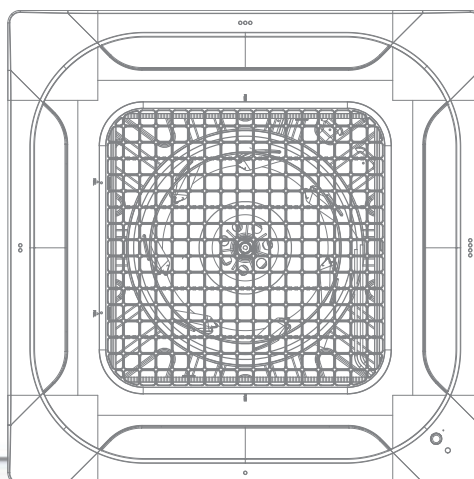

# ZALETY KLIMATYZATORÓW LG

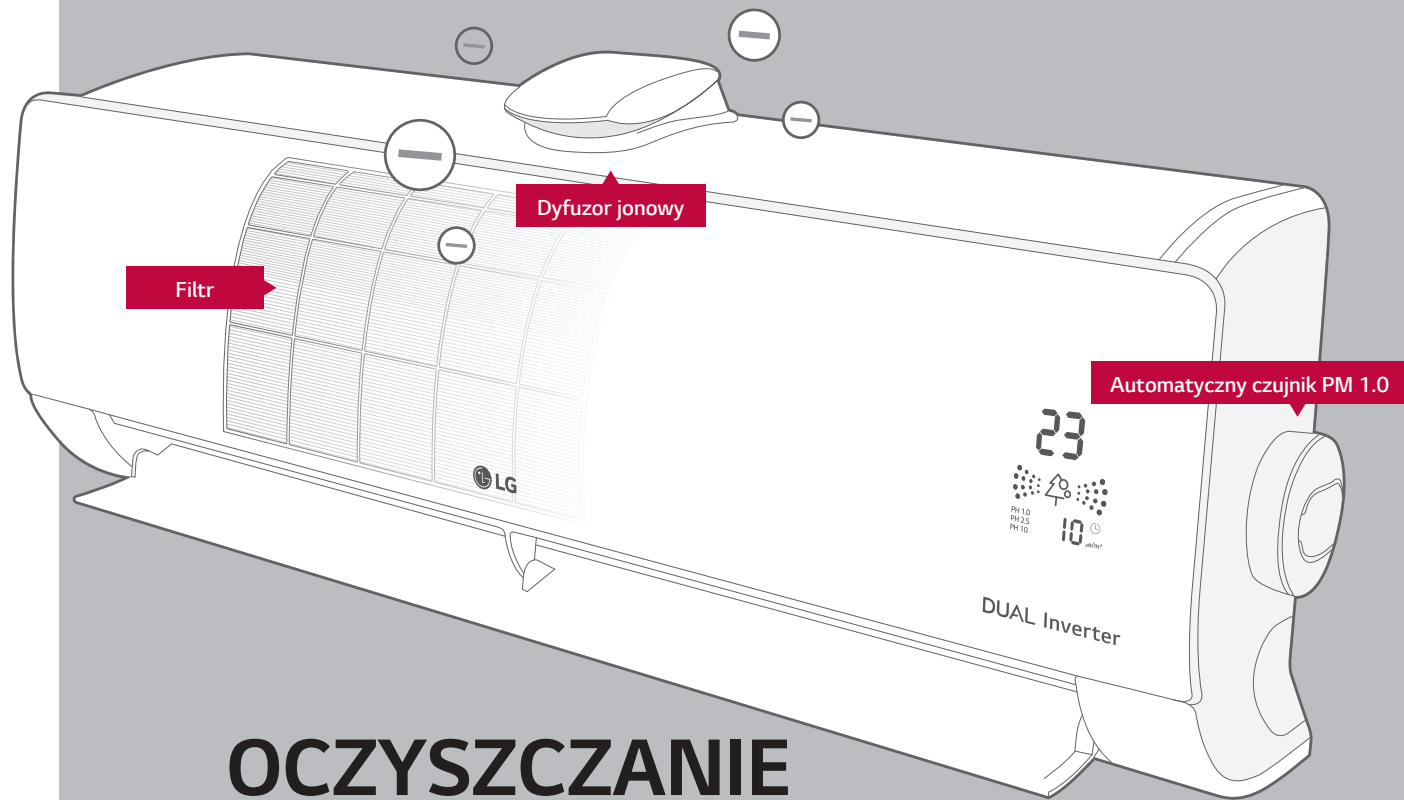

## OCZYSZCZANIE POWIETRZA

Klimatyzator + oczyszczacz powietrza w jednym = Zapewnienie czystego powietrza dzięki 4-stopniowemu oczyszczaniu





## NIEPOWTARZALNY DESIGN

Wyjątkowy design, który  
wzmocni efekt Twojego wnętrza



reddot design award  
winner 2021

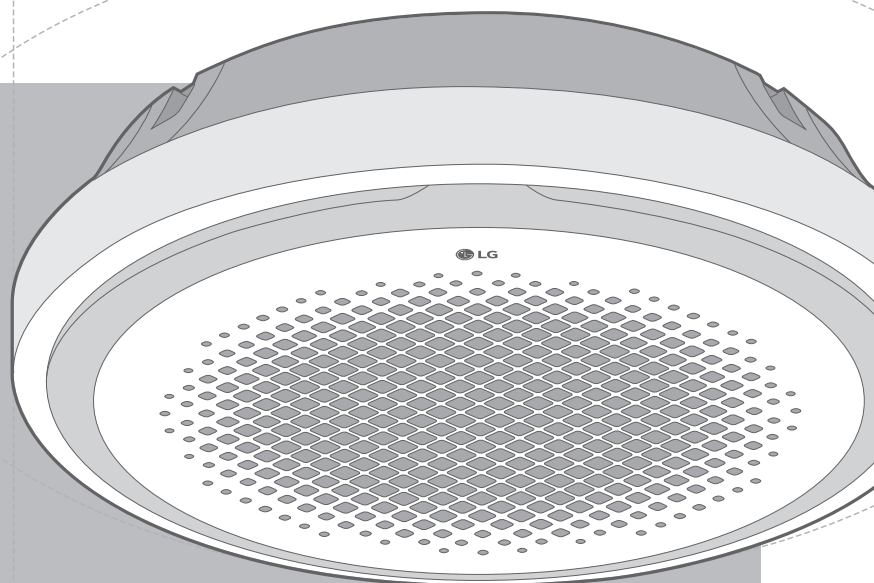

## ZAAWANSOWANE TECHNOLOGIE SPRĘŻARKA R1

Rewolucyjna sprężarka spiralna zapewnia wysoką wydajność  
i niezawodność

### HiPOR™

Czynnik chłodniczy  
pod niskim  
ciśnieniem

Sprężarka

Czynnik chłodniczy  
pod wysokim  
ciśnieniem

Separator  
oleju

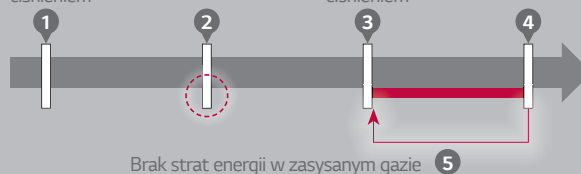

## 10 LAT GWARANCJI EKSTREMALNA TRWAŁOŚĆ

Niezawodna klimatyzacja

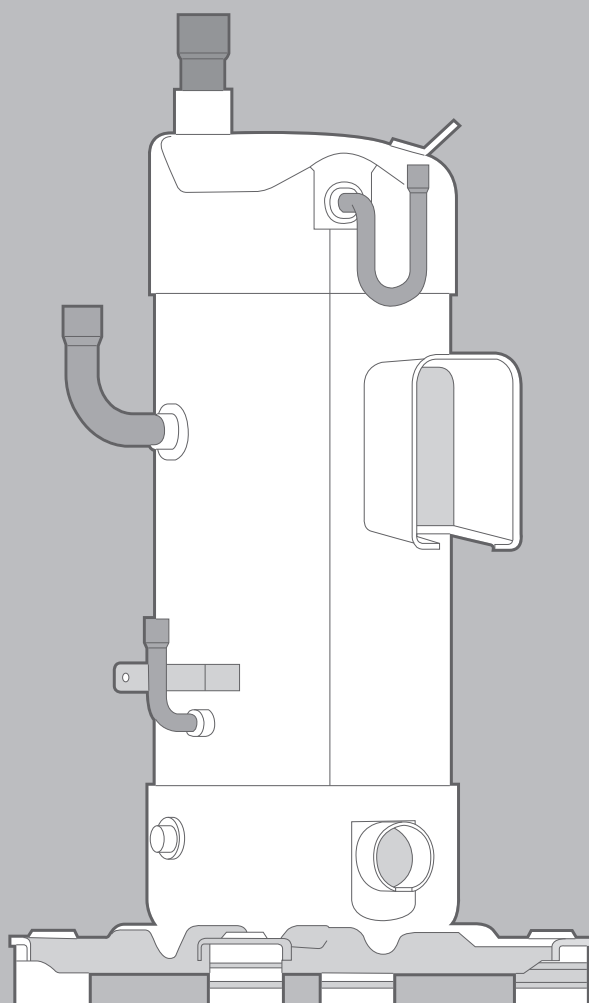

010-123

# POKOJOWE

ŚCIENNE / MULTI SPLIT





Ciesz się nowym poziomem świeżego powietrza

# AirCare Complete System™

W dzisiejszych czasach klimatyzatory, jak również potrzeba szybkiego chłodzenia i oszczędności energii są podstawą komfortu. Wszystkie marki na rynku komunikują korzyści związane z filtrowaniem zanieczyszczeń, bakterii, kurzu i pleśni oraz oczyszczaniem zanieczyszczonego powietrza. Jednak żadna z nich nie wyróżnia się na tle konkurencji. Kompletny system LG AirCare odnosi się do technologii UVnano™, która wykorzystuje zaawansowane rozwiązania będące na szczycie systemu filtracji.





## Czym jest **AirCare** Complete System™?

System filtracji

+

UVNano™



## Całkowita ochrona wnętrza

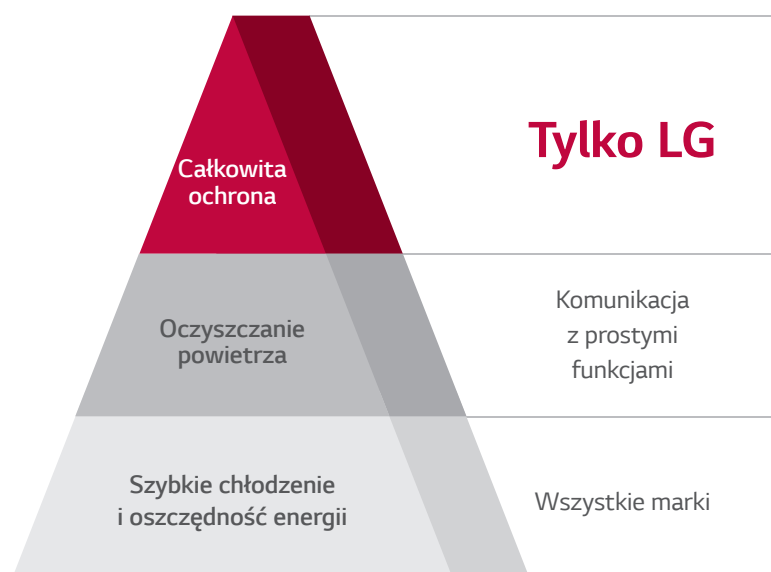

Ciesz się nowym poziomem świeżego powietrza

# AirCare Complete System™

LG DUALCOOL, LG ARTCOOL wnoszą świeżość natury do Twojego domu. Całkowicie nowy system AirCare Complete wykorzystuje proces filtracji z UVnano™ i jonizatorem, który usuwa drobny kurz, a nawet bakterie, zapewniając, że powietrze, którym oddychasz, jest zawsze świeże. Oddychaj naturą - bezpośrednio w domu.

## ART COOL™

### MIRROR

#### Auto oczyszczanie

Automatycznie osusza wilgoć zgromadzoną w urządzeniu, aby zapobiec tworzeniu się brudnych i szkodliwych cząsteczek.

#### Filtr wstępny

Od samego początku zatrzymuje duże cząsteczki kurzu.

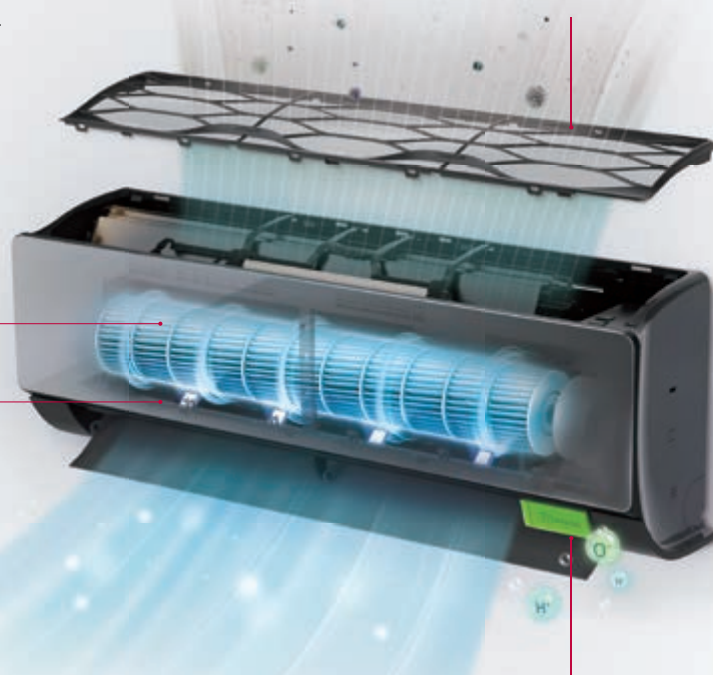

#### UVnano™

Utrzymuje czysty wentylator w 99,99% od bakterii z lampą LED UV, aby zapewnić świeże i czyste powietrze.

#### Plasmaster™ Ionizer<sup>+</sup>

Zapewnij sobie chłód i zadbaj o zdrowe powietrze, usuwając 99,9%\* przywierających do niego bakterii i dezodorując je.

# DUALCOOL™

## DELUXE

### Auto oczyszczanie

Automatycznie osusza wilgoć zgromadzoną w urządzeniu, aby zapobiec tworzeniu się brudnych i szkodliwych cząsteczek.

### Filtr wstępny

Od samego początku zatrzymuje duże cząsteczki kurzu.

### UVnano™

Utrzymuje czysty wentylator w 99,99% od bakterii z lampą LED UV, aby zapewnić świeże i czyste powietrze.

### Plasmaster™ Ionizer<sup>+</sup>

Zapewnij sobie chłód i zadbaj o zdrowe powietrze, usuwając 99,9%\* przywierających do niego bakterii i dezodorując je.

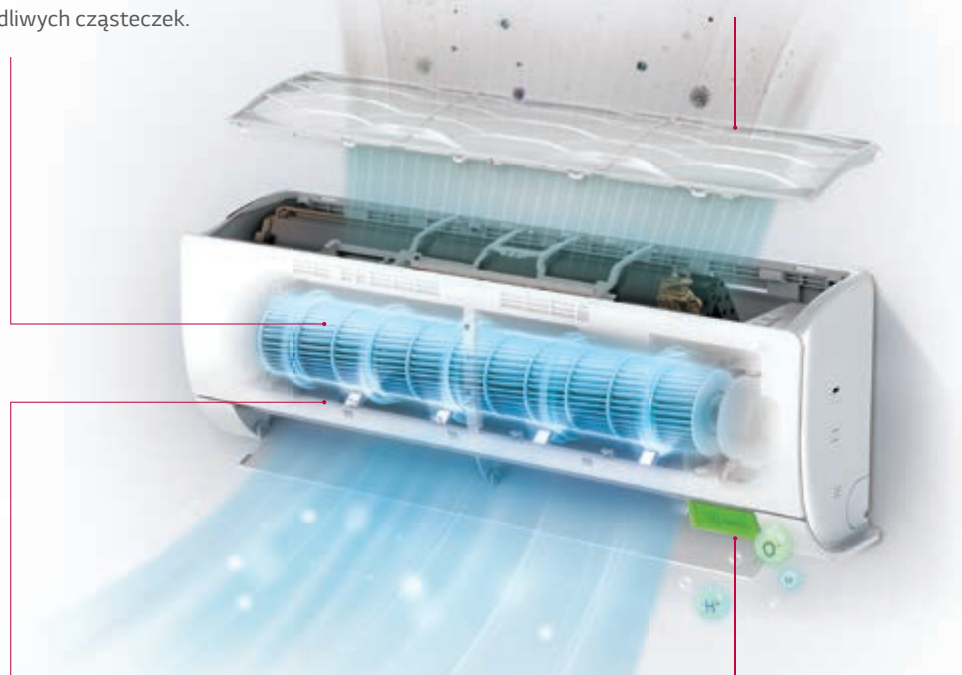

Nie martw się! Oddychaj zdrowo

# DUALCOOL

z oczyszczaniem powietrza



## Kluczowe funkcje

### Klimatyzator i oczyszczacz powietrza w jednym

Czujnik PM1.0 jest uruchamiany automatycznie, a system filtracji wykorzystuje 5 milionów jonów do wychwytywania i usuwania mikroskopijnych cząstek pyłu.

Krok 1

#### Automatyczne wykrywanie PM 1.0

Wykrywanie stężenia pyłu w pomieszczeniach.



Krok 2

#### Dyfuzor jonowy

5 milionów ujemnych jonów emitowanych przez powietrze przyczepia się do mikroskopijnych parceli.

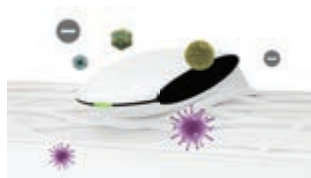

Krok 3

#### System filtracji

Skuteczne wychwytywanie cząstek. (Filtr przeciwyłowy / Mikro filtr przeciwyłowy)



Krok 4

#### Wyświetlacz - stan jakości powietrza w pomieszczeniu

Wyświetla jakość powietrza w pomieszczeniach (4 kolory)



※ Poprzednio LG SmartThinQ to teraz LG ThinQ

※ Inteligentne funkcje mogą się różnić w zależności od kraju i modelu. Sprawdź dostępność u lokalnego sprzedawcy lub LG.



Chłodzenie + Ogrzewanie +  
Oczyszczanie powietrza

**Komfort przez 365 dni**

Usuwa najdrobniejszy pył  
za pomocą

**Dyfuzor jonowy  
i system mikrofiltracji pyłu**

Kontrola i monitorowanie w czasie  
rzeczywistym za pomocą

**Aplikacji LG ThinQ**



### Redukcja do 99,9% mikro pyłu o wielkości cząsteczek 0,1µm

Mikro pył 0,1µm (100 nm) można usunąć do 99,9% w ciągu 109 minut.

#### Wynik testu

0,1µm (100 nm) Test wydajności oczyszczania powietrza

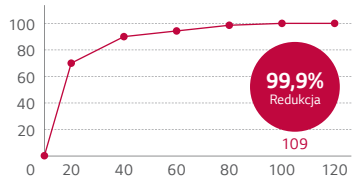

※ Warunki testu

- Rozmiar pomieszczenia testowego (S x W x G): 4 x 3 x 2,3 (m), model testowy S3NM12JA1YB

### Oczyszczanie powietrza z pokryciem powierzchni do 29m<sup>2</sup>

#### Wynik testu

Test zdolności oczyszczania powietrza z zanieczyszczeń PM 2.5



※ Wielkość oczyszczanej powierzchni zależy od wydajności produktu.

Test zweryfikowany przez Instytucję TÜV, jednostki SJ: 27,4m<sup>2</sup>, SK: 29,3m<sup>2</sup>

### Cztery pory roku

Ciesz się komfortem we wszystkich czterech sezonach z chłodzeniem, ogrzewaniem i oczyszczaniem powietrza. **Komfort przez 365 dni**

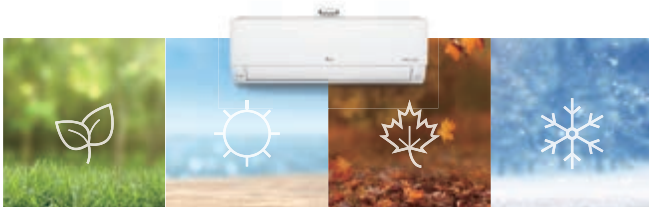



















### Wygodne zarządzanie jakością powietrza za pomocą aplikacji LG ThinQ

Sprawdźmy teraz! Historia jakości powietrza LG ThinQ.



# TYPOSZEREG JEDNOSTEK WEWNĘTRZNYCH

○ Tylko Single ○● Kompatybilne Single/Multi ● Tylko Multi split

MODEL	kBtu	5	7	9	12	15	18	24	
	kW	1,5	2,1	2,6	3,5	4,2	5,3	7,0	
ARTCOOL	Gallery	  				○ A09FT NSF	○ A12FT NSF		
	Mirror	  		● AM07BH NSJ	○● AC09BH NSJ	○● AC12BH NSJ	○● AC18BH NSK	○● AC24BH NSK	
DUALCOOL	Air Purification	  			○● AP09RT NSJ	○● AP12RT NSJ			
	Deluxe	  		● DM07RH NSJ	○● DC09RH NSJ	○● DC12RH NSJ	○● DC18RH NSK	○● DC24RH NSK	
	Standard Plus	  	● PM05SP NSJ	● PM07SP NSJ	○● PC09SQ NSJ	○● PC12SQ NSJ	● PM15SP NSJ	○● PC18SQ NSK	○● PC24SQ NSK
	Standard 2	  		● MS07ET NSJ	○● S09ET NSJ	○● S12ET NSJ	○● S18ET NSK	○● S24ET NSK	

※ Jednostki o wydajności 5, 7, 15 kBtu są dedykowane do systemów multi split.

○ Tylko Single ○● Kompatybilne Single/Multi ● Tylko Multi split

MODEL	kBtu	9	12	14	16	18	21	24	27	30	
	kW	2,6	3,5	4,1	4,7	5,3	6,2	7,0	7,9	8,8	
ARTCOOL	Gallery	 	○ A09FT UL2	○ A12FT UL2							
	Mirror	 	○ AC09BH UA3	○ AC12BH UA3			○ AC18BH UL2		○ AC24BH U24		
DUALCOOL	Air Purification	 	○ AP09RT UA3	○ AP12RT UA3							
	Deluxe	 	○ DC09RH UL2	○ DC12RH UL2			○ DC18RH UL2		○ DC24RH U24		
	Standard Plus	 	○ PC09SQ UA3	○ PC12SQ UA3			○ PC18SQ UL2		○ PC24SQ U24		
	Standard 2	 	○ S09ET UA3	○ S12ET UA3			○ S18ET UL2		○ S24ET U24		

# TYPOSZEREG JEDNOSTEK ZEWNĘTRZNYCH

# ŚCIENNE

ARTCOOL / DUALCOOL z oczyszczaniem / DELUXE / STANDARD PLUS / STANDARD 2





# PRZEGLĄD FUNKCJI

TECHNOLOGIA

ZDROWE POWIETRZE

Sprężarka  
Dual Inverter





UVnano™

Wykrywanie  
mikro cząstek  
(PM 1.0)

Plasmaster  
Ionizer<sup>PLUS</sup>

Automatyczne  
oczyszczanie

Chłodzenie Ogrzewanie

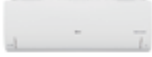
Klasa	Model	Wyposażenie	9k		12k		Spreżarka Dual Inverter	UVnano™	Wykrywanie mikro cząstek (PM 1.0)	Plasmaster Ionizer <sup>PLUS</sup>	Automatyczne oczyszczanie
			Chłodzenie	Ogrzewanie	Chłodzenie	Ogrzewanie					
ARTCOOL	Gallery		9k		12k						
	Mirror	 <b>nowość</b>	9k	12k	18k	24k					
DUALCOOL	Air Purification		9k		12k						
	Deluxe	 <b>nowość</b>	9k	12k	18k	24k					
			7k <sup>4)</sup>								
			tylko dla Multi								
	Standard Plus		9k	12k	18k	24k					
			5k / 7k / 15k <sup>4)</sup>								
			tylko dla Multi								
	Standard 2		9k	12k	18k	24k					
7k <sup>4)</sup>											
tylko dla Multi											

Funkcje mogą różnić się w zależności od modelu.

1. Przy podłączeniu do jednostki zewnętrznej Multi, tryb cichej pracy nocnej 3dB włącza się poprzez ustawienie przełącznika na płycie PCB tej jednostki.
2. W kombinacjach z 40kbtu: chłodzenie A+, ogrzewanie A.
3. Wi-Fi Opcja: można połączyć się z Wi-Fi przy zastosowaniu modułu Wi-Fi (PWFMD200).
4. Proszę potwierdzić kompatybilność ze specyfikacją jednostek zewnętrznych Multi Split.

# PRZEGLĄD FUNKCJI

INTELIGENCJA		WYDAJNOŚĆ ENERGETYCZNA		KOMFORT				TRWAŁOŚĆ	SZYBKE CHŁODZENIE I OGRZEWANIE		MULTI SPLIT
Wbudowane Wi-Fi	Inteligentna diagnostyka	Aktywna kontrola zużycia energii	Wyświetlacz zużycia energii	Komfortowy nawiew	4 Kierunki sterowania nawiewem	Niski poziom hałasu 19dB	Cicha praca nocna agregatu	Gold Fin™	Mocne chłodzenie	Skuteczne ogrzewanie	Kompatybilność
•					• 3-stronne			•	•	•	
•	•	•	•	•	•	•	•	•	•	•	•
•				•	•	•	•	Black Fin		•	
•	•	•	•	•	•		•	•	•	•	•
•	•	•	•	•	•	•	•	•	•	•	•
•				•	•	•	•	Black Fin	•	•	
•	•	•	•	•	•	•	•	•	•	•	•
•				•	•	•	•	Black Fin	•	•	
•	•	•	•	•	•	•	•	•	•	•	•
•				•	•	•	•	Black Fin	•	•	

## powered by **DUAL** Inverter Compressor™

### Czym jest sprężarka Dual Inverter?

Sprężarka jest sercem klimatyzatora, a jej niepoprawna praca, niska efektywność lub hałaśliwość może powodować uszkodzenie urządzenia lub zwiększać koszt eksploatacji systemu klimatyzacji. LG mając na względzie powyższe problemy stworzyło sprężarkę Dual Inverter, która gwarantuje wysoką wydajność, długą i niezawodną pracę oraz niski poziom hałasu.



### Wysoka niezawodność

Sprężarka Dual Inverter redukuje drgania i hałas generowany przez jednostkę zewnętrzną, co wpływa na redukcję uszkodzeń wewnątrz jednostki.

### Jak działa sprężarka

#### Szeroki zakres pracy

Silnik sprężarki posiada szerszy zakres częstotliwości działania pozwalając na niskie koszty eksploatacji oraz szybsze i wydajniejsze schładzanie pomieszczeń w stosunku do standardowych sprężarek.



## Czynnik chłodniczy R32

Czynnik chłodniczy R32 jest ekologiczny i przyjazny środowisku naturalnemu.

### Ochrona środowiska naturalnego

Przyspieszający efekt cieplarniany wraz z postępującym niszczeniem warstwy ozonowej wpłynęły na zmianę światowej polityki w kwestii ochrony środowiska i klimatu. Wiele międzynarodowych przedsięwzięć pozwoliło na wypracowanie strategii ochrony i naprawy klimatu, którą zawarto w rozporządzeniach i porozumieniach. Wynikiem troski o klimat i przyszłości planety jest zastosowanie w klimatyzacji ekologicznego czynnika R32, który ma stosunkowo niewielki wpływ na środowisko naturalne.



### Zalety czynnika R32

Przyjazny środowisku czynnik chłodniczy

### Właściwości R32

15% redukcja ilości czynnika oraz wyższa sprawność w trybie chłodzenia i grzania w stosunku do urządzeń z czynnikiem R410A.

#### Ochrona środowiska naturalnego

Czynnik chłodniczy R32 posiada bardzo niski współczynnik tworzenia efektu cieplarnianego oraz nie ma wpływu na warstwę ozonową.

	R410A	R32
Skład	R32 50% + R125 50%	R32 100%
Potencjał tworzenia efektu cieplarnianego (GWP)	2087,5	675

#### Wysoka sprawność energetyczna

Właściwości termodynamiczne czynnika chłodniczego R32 sprawiają, że jest on bardziej wydajny w porównaniu do czynników R22 i R410A.

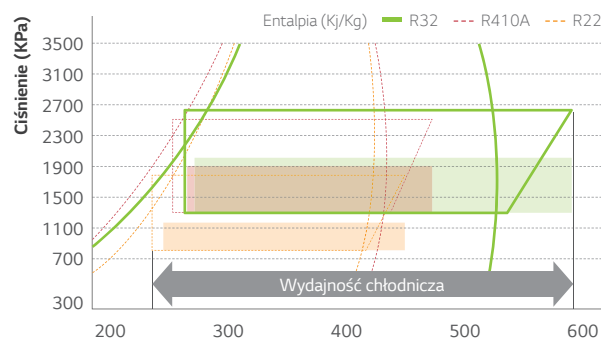



W LG DUALCOOL zastosowano nową technologię UV LED "UVnano", która dzięki światłu ultrafioletowemu utrzymuje wentylator (we wnętrzu jednostki wewnętrznej) w 99,99% wolny od bakterii, co sprawia, że również powietrze przez niego przepływające jest czyste.

※ UVnano to wspólne określenie marketingowe, które dotyczy całego sprzętu gospodarstwa domowego firmy LG Electronics. Powstało ze złożenia słów UV (ultrafiolet) i nanometr (jednostka długości).

## Co to jest UVnano i jak to działa?

- Emituje promienie ultrafioletowe o długości fal UVC, które bezpośrednio uszkadzają DNA mikroorganizmów (bakterii, pleśni, wirusów), uniemożliwiając ich namnażanie.
- Wysoka absorpcja przez DNA przy długości fali od 260 do 270 nm.

## Efektywność absorpcji przez DNA w zależności od długości fali

### Spektrum i rodzaje promieniowania elektromagnetycznego

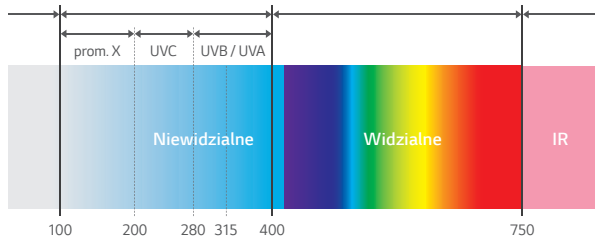

### Zniszczenie sekwencji (łańcucha) nukleotydów

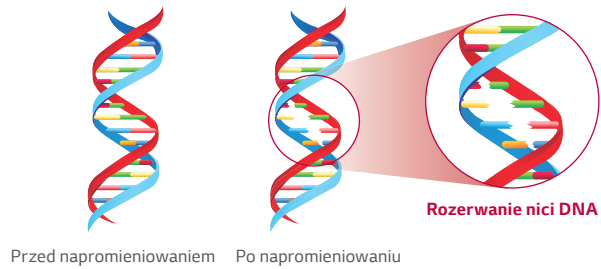

Światło ultrafioletowe jest formą promieniowania, które nie jest widoczne dla ludzkiego oka. Znajduje się ono w niewidzialnej części "widma elektromagnetycznego". Energia promieniowania (promieniowanie) jest emitowana przez wiele obiektów - żarówka, trzaskający ogień i gwiazdy to tylko niektóre przykłady obiektów emitujących promieniowanie.

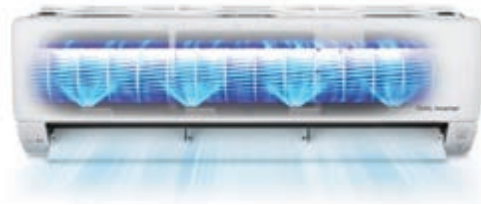

## Produkty wykorzystujące promieniowanie UVC

### Produkty LG



Nawilżacz    Klimatyzator    Oczyszczacz wody    Chłodziarka

### Inne produkty



Sprzęty kuchenne    Słuchawki douszne    Zestaw chirurgiczny    Robot czyszczący powietrze

## Korzyści i potwierdzenie

Wentylator 99,99% jest wolny od bakterii zapewniając czystszy nawiew powietrza

### Wynik badania



Usuwa do **99,99%** bakterii z wentylatora.



※ Warunki badawcze  
 - Model badawczy: S3NM12JL1GA(SJ), S3NM24K21GA(SK)  
 - Norma badania: Metoda badawcza LG z zastosowaniem normy ISO 20743:2007  
 - Bakterie: Staphylococcus aureus, Staphylococcus epidermidis, Klebsiella pneumoniae

## Plasmaster™ Ionizer<sup>+</sup>

Ponad 3 miliony jonów chroni nas przed zapachami i szkodliwymi substancjami sterylizując nie tylko powietrze przepływające przez klimatyzator, ale również jego bezpośrednie otoczenie, czyniąc środowisko, w którym przebywamy, czystym i bezpiecznym.

- ※ Specyfikacje mogą się różnić w zależności od modelu.
- ※ W zależności od warunków testu.

### Jak to działa

#### Sterylizacja i dezodoryzacja (z wykorzystaniem ponad 3 mln jonów)

Jonizator Plasmaster Ionizer + zmniejsza liczbę szkodliwych cząsteczek mikroskopowych dzięki wprowadzeniu w przepływające przez klimatyzator powietrze ponad 3 milionów jonów.



#### Wytwarzanie skupisk jonów

Jony są uwalniane do powietrza

#### Otaczanie szkodliwych substancji

Jony H- i O- wiążą szkodliwe cząstki.

#### Wytwarzanie rodników OH

Rodniki OH dezaktywują szkodliwe substancje.

#### Reakcje chemiczne

Rodniki OH wiążą cząsteczki H w powietrzu.

#### Sterylizacja

Wytwarzane są cząsteczki H<sub>2</sub>O

### • Wynik testu

#### Ocena skuteczności sterylizacji powietrza

Usunięcie ponad 99,9% bakterii E.coli w 30 min.

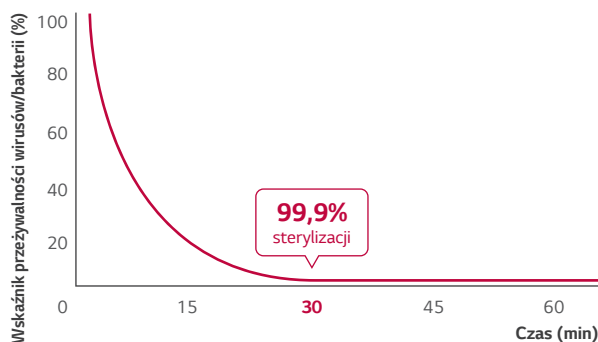

※ Warunki testu:

- Kubatura pomieszczenia: 52m<sup>3</sup>
- Temp. i wilgotność: Warunki normalne
- Bakterie: E.coli
- Testowane przez: Intertek

#### Sterylizacja gronkowców powyżej 99,6% w ciągu 60 min.

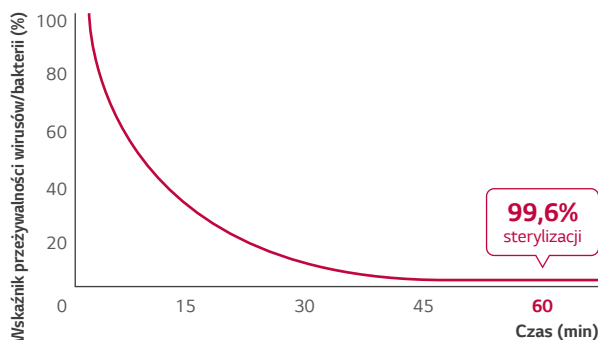

※ Warunki testu:

- Kubatura pomieszczenia: 52m<sup>3</sup>
- Temp. i wilgotność: Warunki normalne
- Bakterie: Gronkowiec złocisty
- Testowane przez: Intertek

#### Zmniejszenie intensywności nieprzyjemnych zapachów w ciągu 60 min.

Zapach o intensywności 2 lub poniżej pozostaje niewyczuwalny dla człowieka, nie wywołując dyskomfortu.

Intensywność zapachu	Poziom intensywności zapachu	
4. Bardzo silny		Zapach odpadów spożywczych
3. Silny		Zapach łazienki
2. Umiarkowany		Indoor life smell
1. Lekki		Mountain smell

Plasmaster Ionizer<sup>+</sup> 3.6 → 1.5

Redukcja intensywności nieprzyjemnych zapachów 3,6 → 1,5 / Zapachy unoszące się w pomieszczeniu oraz znajdujące się w zastanach i na ubraniach..

※ Warunki testu:

- Kubatura pomieszczenia: 8m<sup>3</sup>
- Temp. i wilgotność: Warunki normalne
- Testowane przez: Intertek

# Czujnik automatyczny PM 1.0

Po włączeniu klimatyzacji czujnik PM 1.0 automatycznie działa w celu wychwytywania i usuwania mikroskopijnych cząstek pyłu, w tym bardzo drobnego pyłu.

※ Dane techniczne mogą się różnić dla każdego modelu. ※ W zależności od warunków eksperymentalnych.

- AQI Air Quality Index (Wskaźnik jakości powietrza) jest wyświetlany w zakresie 8 – 999  $\mu\text{g}/\text{m}^3$ .
- AQI Air Quality Index (wskaźnik jakości powietrza) może stale zmieniać się zgodnie ze zmianami w środowisku wewnętrznym.
- Ogólny kolor czystości jest wyświetlany w oparciu o najwyższy poziom zanieczyszczenia wśród drobnego pyłu (PM10), bardzo drobnego pyłu (PM2,5) i super drobnego pyłu (PM1,0).
- Kolor ogólnej czystości jest wyświetlany na 4 poziomach w zależności od poziomu zanieczyszczenia w pomieszczeniu.
- Jeśli stężenie pyłu jest wysokie, różnica między wyświetlanym stężeniem pyłu a faktycznym stężeniem pyłu może wzrosnąć.



**Jeśli w trakcie operacji naciśniesz przycisk CZUJNIK PM, możesz sprawdzić czystość w pomieszczeniu na każdym poziomie.**

Kolor	Poziom	Wyświetlana jednostka ( $\mu\text{g}/\text{m}^3$ )		
		Super drobny pył (PM 1.0)	Bardzo drobny pył (PM 2.5)	Drobny pył (PM 10)
Zielony	Dobre	12 lub mniej	12 lub mniej	54 lub mniej
Żółty	W normie	13 - 35	13 - 35	55 - 154
Pomarańczowy	Złe	36 - 55	36 - 55	155 - 254
Czerwony	Bardzo złe	56 lub więcej	56 lub więcej	255 lub więcej



**Przewodnik po wielkości cząstek pyłu:**

- Drobny pył : Pył o wielkości cząstek 10 $\mu\text{m}$  lub mniejszej (wytwarzany ze spalania w miejscu pracy, spalin samochodowych, itp.)
- Pył bardzo drobny : Pył o wielkości cząstek 2,5 $\mu\text{m}$  lub mniejszej (Złożony ze składników jonowych, związki węglowe i związku metalu)
- Super drobny pył\* : Pył o wielkości cząstek 1.0 $\mu\text{m}$  lub mniejszej (dym papierosowy, itp.).

**AQI Air Quality Index (wskaźnik jakości powietrza) - przeprowadzany przy użyciu standardowego testu LG.**

\*\* Minimalna wielkość uchwytu cząstek: 0.02 $\mu\text{m}$

※ PM : Cząstki stałe to suma wszystkich cząstek stałych i ciekłych zawieszonych w powietrzu, z których wiele jest niebezpiecznych. Ta złożona mieszanina zawiera zarówno organiczne jak i nieorganiczne cząsteczki, takie jak pyłki, pyłki, sadza, dym i krople cieczy.

## Auto oczyszczanie

Wnętrze klimatyzatora jest utrzymywane w czystości dzięki osuszaniu wymiennika ciepła, a następnie ponownej sterylizacji.

※ Specyfikacje mogą się różnić w zależności od modelu.

### Problem

Główną przyczyną pojawiania się przykrego zapachu z klimatyzatora są pleśń i bakterie powstające w wymienniku ciepła. Bakterie te mogą się rozprzestrzeniać, gdy wymiennik ciepła pozostaje mokry.



### Jak to działa

#### Czyszczenie filtra podczas normalnego przepływu powietrza

Kompleksowa funkcja automatycznego oczyszczania zapobiega rozwojowi bakterii i pleśni w wymienniku ciepła, zapewniając użytkownikowi przyjemniejsze i bardziej komfortowe otoczenie.

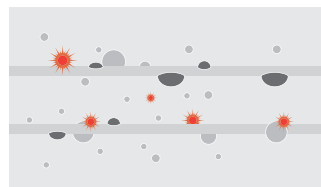

Dzięki wyeliminowaniu wilgoci i bakterii pozostających w klimatyzatorze, funkcja automatycznego oczyszczania usuwa wszystkie substancje, które mogą być szkodliwe dla organizmu ludzkiego.

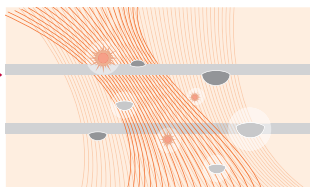

Dzięki zaawansowanej funkcji odświeżania środowisko wewnętrzne pozostaje bezwonne.



Poprzez zapobieganie zanieczyszczeniu wymiennika ciepła przez różne zarazki i bakterie wydajność chłodnicza oraz trwałość klimatyzatora pozostają niezmiennie nawet po 10 latach użytkowania.

### Korzyści

#### Usuwanie szkodliwych cząstek

Automatyczne czyszczenie zapewnia nam czyste powietrze poprzez zapobieganie powstawaniu bakterii, pleśni i zapachów, które mogłyby gromadzić się wewnątrz jednostki.

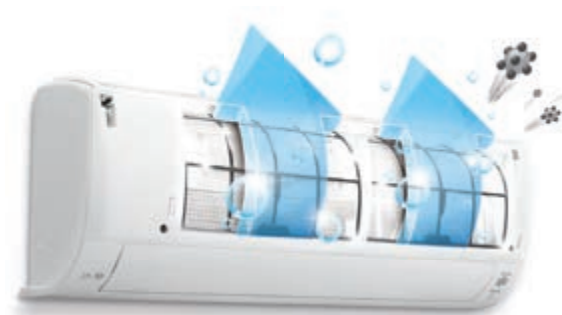

Eliminacja bakterii



Eliminacja zapachu

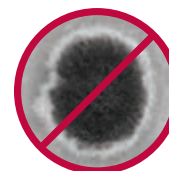

Eliminacja pleśni

# Wbudowane Wi-Fi

Klimatyzatorem można sterować z dowolnego miejsca na świecie za pomocą smartphona lub tabletu wyposażonego w system Android lub iOS poprzez darmową aplikację LG ThinQ w języku polskim. Oprócz komfortu i wygody sterowania aplikacja zwiększa funkcjonalność klimatyzatora m.in. o programator tygodniowy czy monitoring zużycia energii.

## LG ThinQ



LG ThinQ

Aplikację "LG ThinQ" należy wyszukać w sklepie Google lub Appstore, a następnie ją pobrać.



## Jak to działa

### Wbudowane Wi-Fi

Należy wybrać "LG ThinQ" na klimatyzatorze.



Wbudowany moduł Wi-Fi pozwala na zaawansowane sterowanie i monitorowanie klimatyzatorów.



### Łączność przez Wi-Fi

Pozwala każdemu członkowi rodziny wybrać własne ustawienia temperatury i prędkości wentylatorów, a następnie zapisać je w swojej aplikacji, aby je później uruchomić. Takie ustawienia można zapisać dla każdego klimatyzatora.

### Wielu użytkowników



※ Może być sterowane przez wielu użytkowników, ale nie jednocześnie

### Sterowanie wieloma urządzeniami



### Łatwa rejestracja i logowanie

Wystarczy wykonać proste kroki, które aktywują intuicyjną aplikację ThinQ.

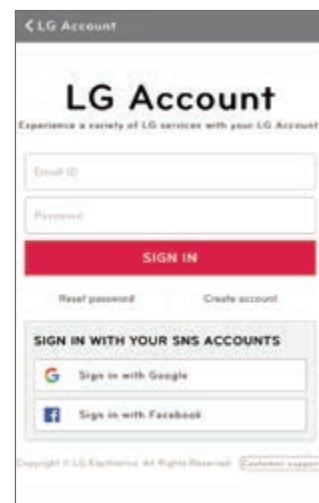

## Korzyści

### Prosta obsługa różnych funkcji



Włącz / Wyłącz  
bieżąca temperatura



Ustawienie trybu  
pracy, temperatury



Ustawienia nawiewu



### Zintegrowane sterowanie urządzeniami domowymi

Możliwość sterowania / monitorowania z jednego miejsca wszystkich urządzeń LG.



### Straight-forward management



Proste  
zarządzanie



Programowanie



Monitorowanie  
zużycia energii



Inteligentna  
diagnostyka



Zarządzanie  
filtrami

### Dostęp do klimatyzatora w dowolnym

#### momencie z dowolnego miejsca

Dla urządzeń wyposażonych w Wi-Fi korzystając z aplikacji LG ThinQ.



# Smart Diagnosis

Inteligentna diagnostyka pozwala na wygodne sprawdzenie za pomocą smartfona ustawień, instalacji, występujących problemów oraz innych informacji.

- ※ Specyfikacje mogą się różnić w zależności od modelu.
- ※ Po podłączeniu do jednostki zewnętrznej Multi, funkcja inteligentnej diagnostyki może nie być obsługiwana.

## ☑ Co to jest inteligentna diagnostyka?

Inteligentna diagnostyka pozwala użytkownikowi na wygodne sprawdzenie za pomocą smartfona ustawień, instalacji, występujących problemów oraz innych informacji.

- ※ Technologia ta wykorzystuje powszechnie używane smartfony i stanowi wyraźny wyróżnik na rynku.
- ※ Idealne rozwiązanie dla klientów, którzy nie są w stanie wyświetlić informacji o klimatyzatorze na wyświetlaczu lub za pomocą zdalnego sterownika.

## Jak to działa

Po kliknięciu na "Start Smart Diagnosis" w aplikacji "LG ThinQ" można łatwo monitorować i sprawdzać wyniki diagnostyki za pośrednictwem Wi-Fi.

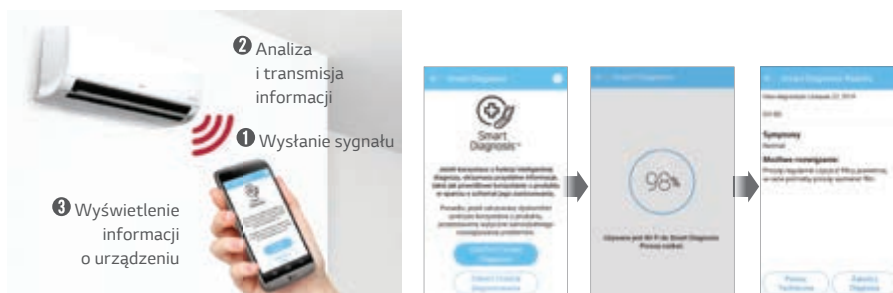

Gdy model nie posiada wbudowanego Wi-Fi, diagnostykę można przeprowadzić przy wykorzystaniu dźwięku brzęczyka i tej samej aplikacji oraz pilota zdalnego sterowania.



## Korzyści

Łatwe do zrozumienia komunikaty dotyczące błędów sprawiają, że rozwiązanie problemu i kontakt z centrum serwisowym jest proste i wygodne.

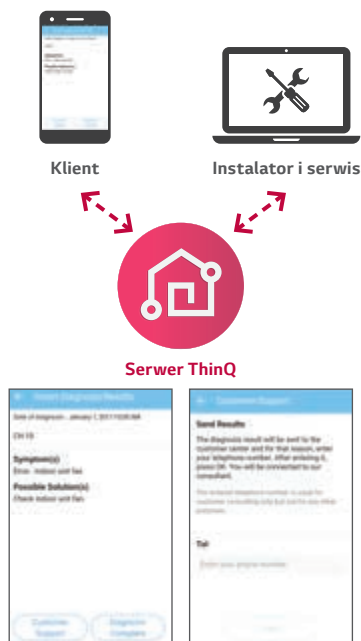

### Dla klienta



- Łatwość sprawdzenia stanu pracy urządzenia.
- Oszczędność energii dzięki możliwości monitorowania kluczowych informacji dotyczących stanu pracy i zużycia energii.
- Korzystanie z instrukcji konserwacji przyczynia się do poprawy wydajności urządzenia i wydłużenia czasu jego użytkowania.

### Dla instalatora i serwisu

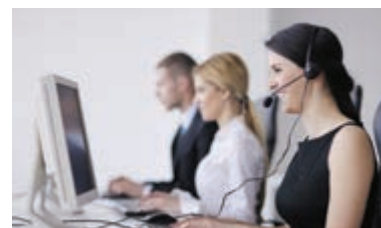

- Lepsze zrozumienie produktu dzięki możliwości łatwego sprawdzania stanu pracy i innych informacji.
- Diagnostowanie problemów poprzez porównanie bieżących i poprzednich parametrów pracy urządzenia.
- Zachowanie parametrów instalacji i zmniejszenie błędów instalacji dzięki szybkiemu sprawdzeniu stanu pracy urządzenia

# Moduł serwisowy Wi-Fi SIMs

## Moduł serwisowy Mobile LGMV

Dzięki połączeniu układu SIMs można sprawdzić stan klimatyzatora oraz zdiagnozować ewentualne problemy.

※ Specyfikacje mogą się różnić w zależności od modelu. ※ Po podłączeniu do jednostki zewnętrznej Multi, funkcja SIMs może nie być obsługiwana

### Co to jest LG SIMs?

Po podłączeniu klimatyzatora do smartfona poprzez układ SIMs możliwe jest monitorowanie jego stanu i diagnozowanie problemów.



\* SIMs: Smart Inverter Management System (Inteligentny system zarządzania klimatyzatorami inwerterowymi)

### Jak to działa



#### Aplikacja SIMs

1. Korzystając z modułu SIMs połączyć klimatyzator ze smartfonem.
2. Za pomocą aplikacji SIMs możliwe jest monitorowanie i diagnozowanie problemów w czasie rzeczywistym.

### Korzyści

#### Łatwe monitorowanie

Korzystając z modułu SIMs problem można zdiagnozować w każdym momencie z dowolnego miejsca.

#### Prosta diagnostyka i szybka odpowiedź

Monitorowanie jednostek wewnętrznych i zewnętrznych oraz diagnozowanie problemów jest bardzo proste. Dane diagnostyczne można zapisać i przeglądać.



#### Ekran główny

- Bieżąca temperatura zewnętrzna
- Temperatura wewnętrzna
- Częstotliwość sprężarki inwerterowej
- Parametry robocze
- Kod błędu
- Ograniczenia częstotliwości jedn. wewn.
- Prędkość wentylatora jedn. zewn.



#### Jednostka zewnętrzna

- Częstotliwość
- Prędkość wentylatora
- Napięcie DC Link
- Prąd wejściowy
- Napięcie wejściowe
- Tryby pracy zaworu EEV
- Zegar uruchomienia
- Tryb pracy sprężarki
- Otwarcie EEV



#### Jednostka wewnętrzna

- Wydajność jednostki wewnętrznej
- Tryb pracy
- Tryb THM
- Tryb REM
- Parametry pracy wentylatora
- Otwarcie EEV
- Temperatura pomieszczenia
- Temperatura rury na wejściu
- Temperatura rury pośredniej
- Temperatura rury na wyjściu



#### Wykresy

- Temperatura pomieszczenia
- Temperatura wymiennika ciepła
- Temperatura na wyjściu sprężarki
- Częstotliwość
- Temperatura zewnętrzna
- Temperatura na wejściu sprężarki
- Prąd
- Napięcie elektryczne

### Certyfikaty

**FC** Normy łączności radiowej USA

**IC** Kanadyjskie normy łączności radiowej

**AU** Australijskie normy łączności radiowej

**CE** Europejskie normy łączności radiowej

※ Wymagania dla smartfonów (iOS: 6.1 lub nowszy, Android: 2.3 lub nowszy)

# Wykrywanie niedoboru czynnika chłodniczego

Wczesne powiadomienie o niskim poziomie czynnika chłodniczego chroni klimatyzator przed ryzykiem uszkodzenia.

※ Specyfikacje mogą się różnić w zależności od modelu. ※ W zależności od warunków testu.

※ Po podłączeniu do jednostki zewnętrznej Multi, funkcja wykrywania niedoboru czynnika chłodniczego może nie być obsługiwana.

## Jak to działa

### Wczesne wykrywanie niskiego poziomu czynnika chłodniczego

Po wykryciu niskiego poziomu czynnika chłodniczego klimatyzator jest automatycznie wyłączany.

### 3 pozycje kontroli prawidłowości poziomu czynnika chłodniczego

- 1) Temperatura wymiennika ciepła jest wystarczająco niska.
- 2) Jednostka zewnętrzna działa prawidłowo
- 3) Zużycie energii jest poniżej normy

Jeśli którykolwiek z powyższych warunków nie jest spełniony powyżej czterech razy w ciągu 15 minut pracy klimatyzatora, wykrywany jest niski poziom czynnika chłodniczego i klimatyzator jest wyłączany.

### Spadek wydajności w zależności od ilości czynnika chłodniczego

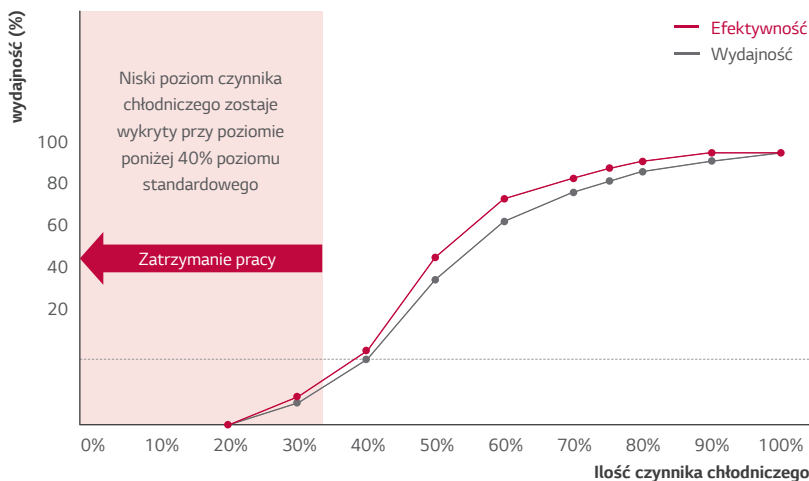

※ Ta funkcja działa tylko w następujących warunkach:

- Temperatura jednostki wewnętrznej / zewnętrznej wynosi do 20°C.
- Tryb chłodzenia i osuszenia

## Korzyści

### Dłuższa żywotność klimatyzatora



Powiadomienie o niskim poziomie czynnika chłodniczego. Gdy wykryty zostanie niski poziom czynnika chłodniczego, na wyświetlaczu ukazuje się naprzemiennie CH i 36.



Stopień się izolacji wewnętrznej



Zapłon oleju



Spalenie wirnika



※ Dla niektórych modeli informacja o niedoborze czynnika wyświetlana jest w postaci błędu CH38.



# Najwyższa wydajność energetyczna

Rewolucyjna technologia inwerterowa LG zapewnia najwyższą wydajność, cichą pracę oraz redukcję zużycia energii elektrycznej. Dzięki wysokiej efektywności energetycznej, użytkownik uzyskuje komfortowe otoczenie przy jednoczesnych oszczędnościach energii.  
 ※ Na podstawie modelu H09AL. ※ Specyfikacje mogą się różnić w zależności od modelu.

## Wysokowydajna sprężarka i zawór zwrotny

### Sprężarka rotacyjna i wysokowydajny silnik

Liczba króćców ssących została zredukowana z 2 do 1 w celu podniesienia efektywności sprężania czynnika chłodniczego podczas pracy na niskich obrotach. Silniki prądu stałego w klimatyzatorach LG charakteryzują się największym na świecie poziomem wydajności.



### Bistabilny zawór zwrotny

Zastosowanie bistabilnego zaworu zwrotnego zredukowało pobór mocy zaworu 4-drogowego do 0W.

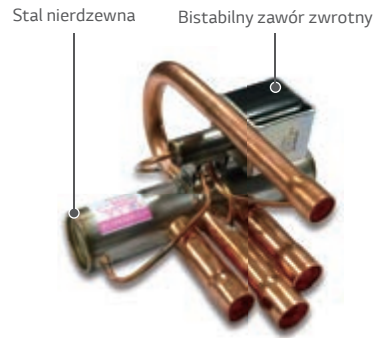

## Zwiększona wydajność napędu inwerterowego

Zoptymalizowano czas przepływu prądu poprzez kontrolę liczby przetworników prądu w zależności od chwilowego zapotrzebowania energetycznego. Ponadto zastosowanie komponentów wykonanych z karborundu (SiC - węgiel krzemowy) przyczyniło się do ograniczenia strat mocy, przez co uzyskano wyższą wydajność i zwiększoną efektywność energetyczną w porównaniu z konwencjonalnymi rozwiązaniami inwerterowymi.

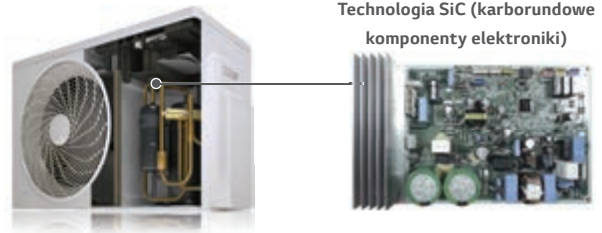

# Wyświetlacz zużycia energii

Wyświetlacz zużycia energii opracowany przez LG monitoruje poziom pobieranej energii elektrycznej. Korzystając z klimatyzatora możemy kontrolować poziom zużycia energii elektrycznej.

※ Specyfikacje mogą się różnić w zależności od modelu. ※ Po podłączeniu do jednostki zewnętrznej Multi, funkcja wyświetlacza zużycia energii może nie być obsługiwana.

## Jak to działa

### Magiczny wyświetlacz i zdalny sterownik

Po naciśnięciu przycisku na pilocie zdalnego sterowania, na wyświetlaczu LCD jednostki wewnętrznej pokazuje się aktualne i całkowite zużycie energii, pozwalając użytkownikowi na monitoring zużycia energii.



## Korzyści

### Tryb normalny

Aktualne ustawienie temperatury



### Energia elektryczna

Wyświetla bieżące zużycie energii



Naciśnąć na 3 sek

# Aktywna kontrola zużycia energii

Aktywna Kontrola Zużycia Energii LG dostosowuje poziom zużycia energii i wydajność chłodzenia sterując maksymalną częstotliwością silnika sprężarki.

※ Specyfikacje mogą się różnić w zależności od modelu. ※ W zależności od warunków testu.

※ Po podłączeniu do jednostki zewnętrznej Multi, funkcja aktywnej kontroli zużycia energii może nie być dostępna.

## Idea i korzyści

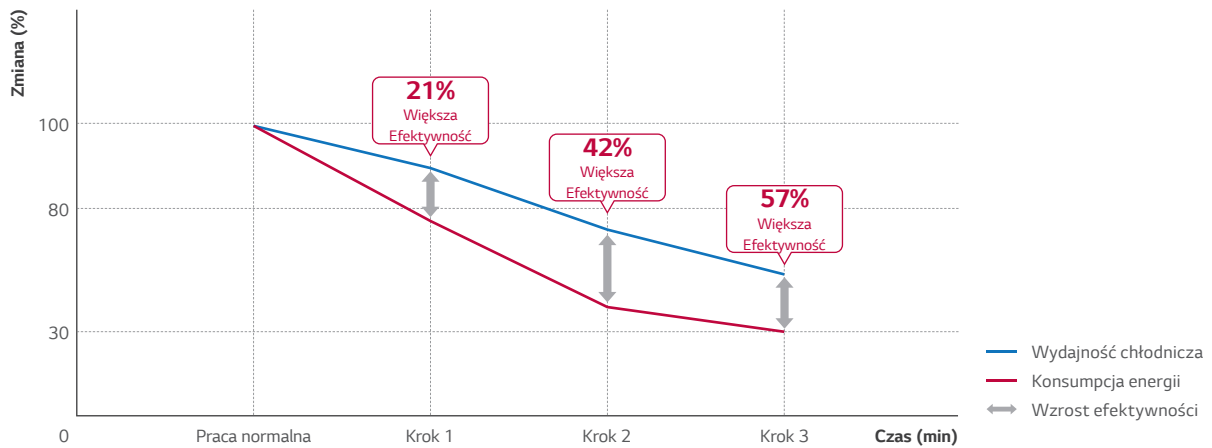

※ Warunki testu: Temperatura nominalna (Wewnętrzna 28°C, Zewnętrzna 32°C)

※ Testowany model : DC12RH

## Jak to działa

### TRYB NORMALNY 100% zużycia energii

Dużo osób o wysokim stopniu aktywności.



### POZIOM 1 80% zużycia energii

Dużo osób o średnim stopniu aktywności.

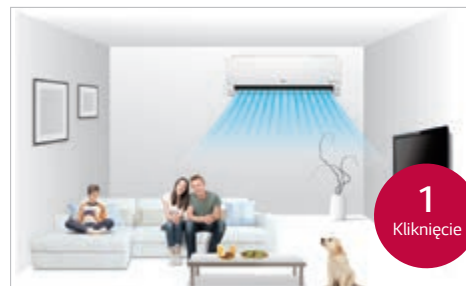

### POZIOM 2 60% zużycia energii

Kilka osób o średnim stopniu aktywności.



### POZIOM 3 40% zużycia energii

Kilka osób bez żadnej aktywności.



## Komfortowy nawiew

LG potrafi zapewnić delikatny i wygodny nawiew powietrza w Twojej przestrzeni życiowej. Automatyczna regulacja nachylenia żaluzji zapewnia idealne dobranie kąta nawiewu i objętości powietrza.

※ Specyfikacje mogą się różnić w zależności od modelu.

### Idea

Utrzymywanie podczas snu włączonego klimatyzatora może obniżyć temperaturę ciała lub powodować dyskomfort, szczególnie wtedy, gdy wypływające powietrze wieje bezpośrednio na osoby przebywające w pomieszczeniu. Funkcja komfortowego nawiewu powietrza dostosowuje kąt żaluzji, tak aby temu zapobiec i zapewnić najwyższy komfort snu.

### Jak to działa

#### Panel sterowania



Zdalny sterownik

#### Komfortowe ustawianie żaluzji

Opcja ta pozwala na ustawienie żaluzji nawiewu klimatyzatora w zaprogramowanym położeniu, aby wypływające powietrze nie było skierowane bezpośrednio na osoby przebywające w pomieszczeniu.



**Położenie 1: Wychylenie do maksymalnego kąta 80°.** Ustawienie kąta nachylenia żaluzji najwyższym położeniu. Optymalizacja komfortowego nawiewu pod kątem chłodzenia.

#### Wyświetlacz jednostki wewnętrznej



Wyświetlacz zdalnego sterownika



**Położenie 2: Wychylenie do maksymalnego kąta 10°.** Ustawienie kąta nachylenia żaluzji w najniższym położeniu. Optymalizacja komfortowego nawiewu pod kątem ogrzewania.

#### Wyświetlacz jednostki wewnętrznej



Wyświetlacz zdalnego sterownika



## Wielokierunkowy nawiew

Chłodne powietrze rozchodzi się we wszystkich kierunkach i dociera do każdego miejsca pokoju bez względu na to, gdzie jest zainstalowany klimatyzator.

※ Specyfikacje mogą się różnić w zależności od modelu.

### Jak to działa

#### 6-stopniowe sterowanie nawiewem w pionie, regulacja do 70°

Żaluzje sterujące nawiewem w pionie, które poruszają się w górę i w dół, posiadają 6 różnych ustawień, w tym również w pełni automatyczną funkcję Auto Swing.



#### 5-stopniowe sterowanie nawiewem w poziomie, regulacja do 55°

Regulacja wypływu powietrza w poziomie posiada 5 różnych ustawień z pełną obsługą funkcji Auto Swing.

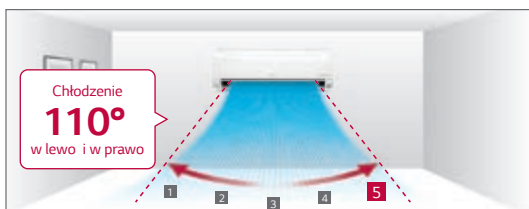

※ Kąt nawiewu może różnić się w zależności od modelu i trybu pracy.

### Łatwe i proste sterowanie

Kierunek przepływu powietrza można regulować poprzez aplikację LG Wi-Fi ThinQ.

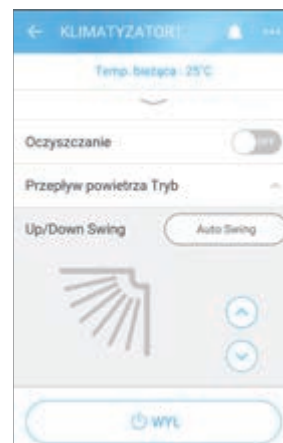

Nawiew w górę / w dół

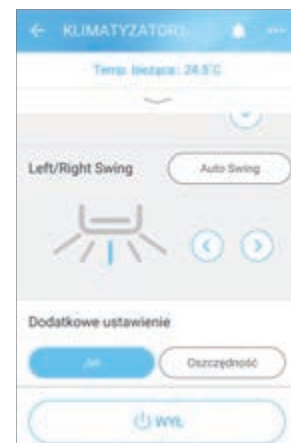

Nawiew w lewo / w prawo

# Niski poziom hałasu

Klimatyzatory LG działają na poziomie hałasu 19dB, a ponadto jednym dotknięciem zapewniają zdrowy delikatny nawiew powietrza.

※Specyfikacje mogą się różnić w zależności od modelu.

## Jak to działa

### Unikalna technologia skośnych łopatek wentylatora

Konstrukcja ukośnych łopatek wentylatora minimalizuje zmiany ciśnienia powstającego przy kontakcie łopatek z powietrzem, dzięki czemu poziom hałasu emitowanego przez wentylator należy do najniższych na świecie.



Konwencjonalny Ukośne łopatki

15%  
niższe  
nachylenia

### ALVC (Aktywna kontrola niskich wibracji)

Na podstawie odchyłek prędkości oszacowuje się obciążenie w celu kompensacji niewyważenia, które jest główną przyczyną drgań i hałasu, umożliwiając pracę silnika bez wibracji przy małych prędkościach obrotowych.

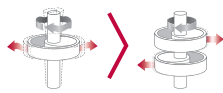

Pojedynczy rotacyjny

Inwerter

40%  
niższe  
wibracje

### Silnik BLDC wentylatora

WBezsztokowy silnik prądu stałego (BLDC), wyposażony w potężny magnes neodymowy oraz precyzyjną kontrolę 13 poziomów prędkości zapewnia nawiew powietrza i wysokie ciśnienie statyczne. Hałas mechaniczny oraz zakłócenia elektryczne są dużo niższe, co umożliwia uzyskanie wysokich prędkości obrotowych.

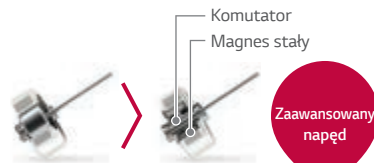

Silnik prądu zmiennego

Silnik BLDC

Zaawansowany napęd

### Silnik prądu zmiennego

- Niska wydajność.
- Nagrzewanie się do wys. temp.
- Utrudniona precyzyjna kontrola prędkości.

### Silnik BLDC

- Małe zakłócenia elektryczne i niski hałas mechaniczny.
- Długotrwała precyzyjna kontrola prędkości.

## Korzyści

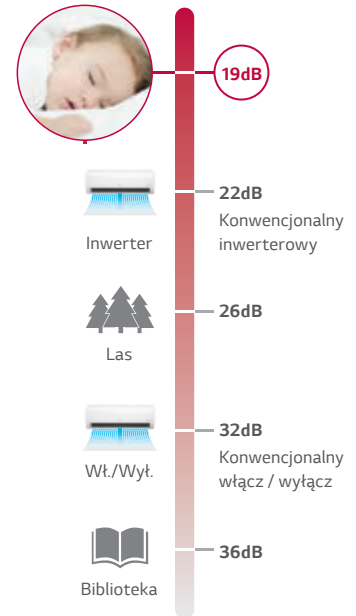

## Łatwa i szybka i instalacja

Klimatyzator LG został tak zaprojektowany, aby jego instalacja przebiegała szybko i sprawnie, co umożliwia zainstalowanie kilku jednostek w krótkim okresie czasu

※ Specyfikacje mogą się różnić w zależności od modelu.

### Idea

Ułatwienia zastosowane w klimatyzatorze zmniejszają liczbę potrzebnych osób i czas montażu, co pozwala na instalacje większej ilości urządzeń w krótszym czasie.

## Jak to działa

### Proste rozpakowanie

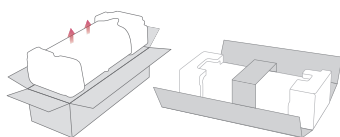

Konwencjonalne

LG

### Udoskonalona płyta montażowa

Udoskonalona większa płyta montażowa LG skraca czas instalacji.

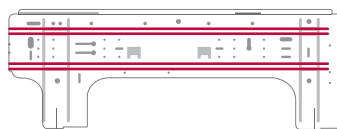

### Zdejmowana pokrywa dolna

W celu ułatwienia instalacji dolna pokrywa klimatyzatora jest zdejmowana.

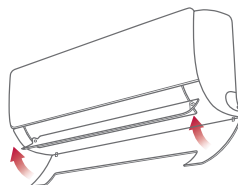

### Wspornik instalacyjny

Wspornik instalacyjny tworzy przestrzeń pomiędzy ścianą, a klimatyzatorem, ułatwiając jego montaż.

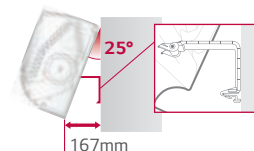

### Większa przestrzeń instalacyjna

Większa przestrzeń na orurowanie chłodnicze ułatwia instalację urządzenia oraz ostaną częśći montażowe, zwiększając w ten sposób estetykę urządzenia.

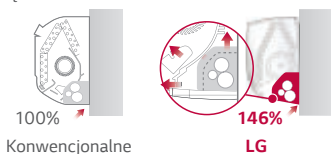

100%  
Konwencjonalne

146%  
LG

### Przycisk do szybkiego uruchomienia testu

Przycisk uruchamiający test jest wygodnie usytuowany i łatwy do znalezienia.

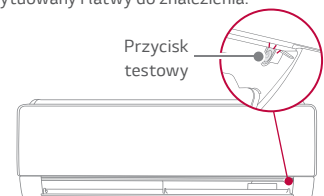

# Cicha praca nocna agregatu

Funkcja cichej pracy oferuje użytkownikowi komfort idealnej ciszy dzięki redukcji szczytowego poziomu hałasu.

※ Specyfikacje mogą się różnić w zależności od modelu.

※ W zależności od warunków testu.

※ Przy podłączeniu do jednostki zewnętrznej Multi, tryb cichej pracy nocnej włącza się poprzez ustawienie przełącznika na płycie PCB tej jednostki.

## Jak to działa

W trybie cichej pracy całkowity poziom hałasu jednostki zewnętrznej spada o 3dBA. Zmniejsza się również poziom hałasu jednostki wewnętrznej.

Nacisnąć przycisk cichej pracy.

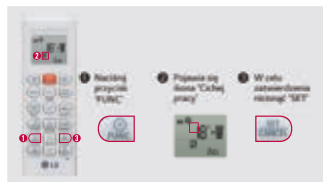

Sterowanie sprężarką jednostki zewnętrznej



## Wynik testu

Porównanie emitowanego hałasu

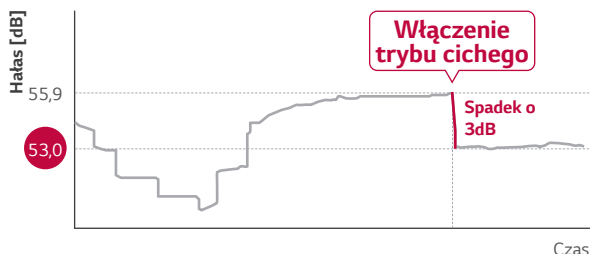

※ Warunki testu:

Parametr: Wybór trybu cichej pracy zmniejsza hałas wentylatora jednostki zewnętrznej o 3dB.

Ocena: Ze środka / boku jednostki w odległości 1m emitowany jest hałas 36,2 dBA.

# 10-letnia gwarancja na sprężarkę inwerterową

LG, pewne jakości swojego produktu, oferuje naszym klientom 10-letnią gwarancję na sprężarkę inwerterową klimatyzatora.

※ Specyfikacje mogą się różnić w zależności od modelu.

## Co oznacza 10-letnia gwarancja?

Sprężarka jest dla klimatyzatora tym, czym silnik dla samochodu.

Z 10-letnią gwarancją na sprężarkę, użytkownicy mogą korzystać z zalet klimatyzatora LG przez dłuższy okres czasu.

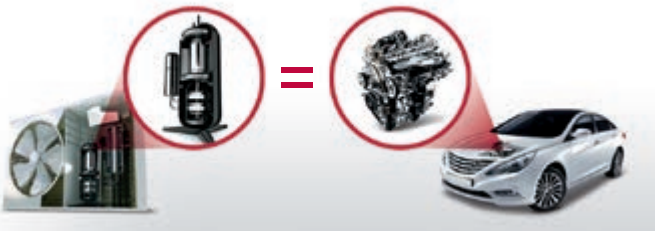

## Korzyści i certyfikat

### Niezawodny klimatyzator

Chcąc podkreślić bezpieczeństwo produktu oferujemy klientom 10-letnią gwarancję na sprężarkę, aby ich zapewnić o braku obaw dotyczących jego wad.

### Certyfikaty

TUV Rheinland, Długoterminowy przyspieszony test niezawodności i test graniczny.



Pojedyncza sprężarka rotacyjna

Podwójna sprężarka rotacyjna

※ Długoterminowy przyspieszony test niezawodności

Unikalna metoda badawcza LG w zaostrzonych warunkach pracy w celu potwierdzenia długowieczności wyrobu. Poprzez przyspieszenie cyklu zużycia stępu do przetestowania i określania w krótkim czasie żywotności produktu.

※ Test graniczny.

Metoda badawcza mająca na celu zbadanie trwałości w różnych trudnych warunkach, jakie mogą wystąpić w rzeczywistości. Polega na wykonaniu badania niezawodności sprężarki przy zwiększonych, w stosunku do zaprojektowanych dla niej, wartościach roboczych ciśnienia i temperatur.

※ Potwierdzenie uzyskane z TUV Rheinland dla 10-letniego cyklu życia produktu

**DUAL  
INVERTER  
COMPRESSOR**

**10  
YEAR  
WARRANTY**

**KOMFORT**

POKOJOWE

JEDNOSTKI ŚCIENNE

**EKSTREMALNA WYTRZYMAŁOŚĆ**

## Gold Fin™

Powłoka Gold Fin™ chroni powierzchnię wymiennika ciepła przed nadmiernym zużyciem i korozją.

※ Specyfikacje mogą się różnić w zależności od modelu. ※ W zależności od warunków testu.

### Jak to działa

#### Przekrój poprzeczny wymiennika ciepła

Specjalna powłoka w kolorze złota na uźebrowaniu wymiennika ciepła zapobiega korozji, przedłużając żywotność urządzenia.

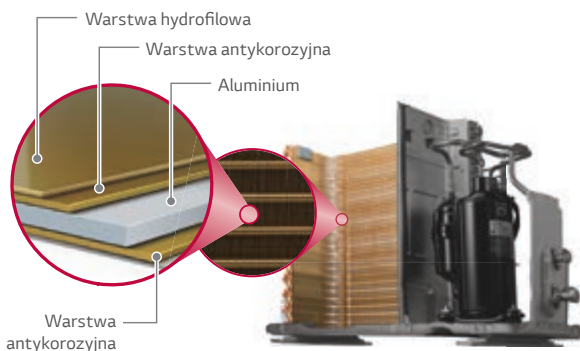

### Wynik testu

Konwencjonalne uźebrowanie



Gold Fin™



※ Wynik testu po 360 godz. ekspozycji na działanie chlorku sodowego

## Szybkie chłodzenie

Strumień chłodnego powietrza dociera do każdego miejsca w pomieszczeniu zapewniając komfortowe warunki.

※ Specyfikacje mogą się różnić w zależności od modelu. ※ W zależności od warunków testu.

### Jak to działa

#### Większe ukośne łopatki wentylatora

Większy o 25% ukośny wentylator wytwarza silniejsze podmuchy powietrza.

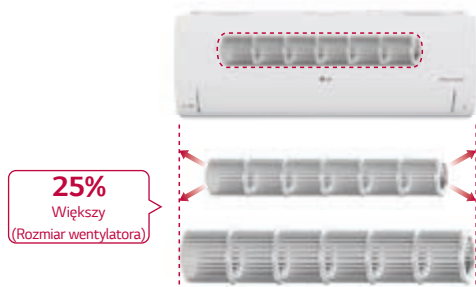

#### Wylot chłodnego powietrza

Większy, optymalnie zaprojektowany wylot chłodzenia wydmuchuje powietrze na większą odległość, przez co szybciej schładza pomieszczenie.

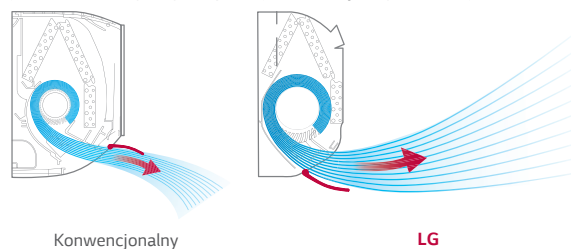

### Wynik testu

Wynik testu

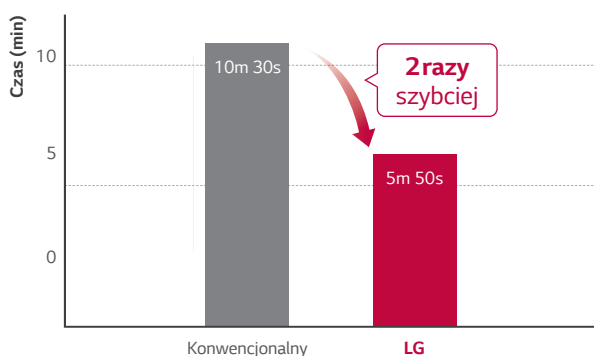

※ Warunki testu: Temperatura zewnętrzna: 35°C / temperatura wewnętrzna: 33°C / Wilgotność: 60% / Zdalne sterowanie: 24°C, Wysoka prędk.

Zmiany temperatury w ciągu 30 minut

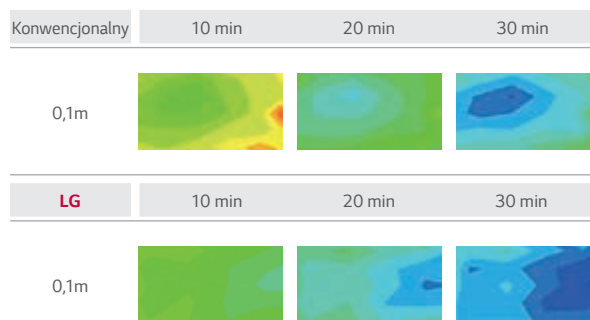

※ Warunki testu: Temperatura zewnętrzna: 35°C / temperatura wewnętrzna: 33°C / Wilgotność: 60% / Zdalne sterowanie: 24°C, Wysoka prędk.

## Mocne chłodzenie

Klimatyzatory LG zapewniają optymalny nawiew powietrza z dużą prędkością, co umożliwia szybsze schłodzenie pomieszczenia oraz równomierne rozproszanie powietrza we wszystkich kierunkach.

※ Specyfikacje mogą się różnić w zależności od modelu. ※ W zależności od warunków testu.

### Jak to działa

#### Tryb "Jet Cool"

Zaledwie jednym kliknięciem na 30 minut można obniżyć temperaturę wypływającego powietrza do 18°C.



### Większa wydajność

Dzięki redukcji zawirowań zmniejszających przepływ powietrza oraz poprzez zwiększenie średnicy wentylatora, ilość nawiewanego powietrza zwiększyła się do 13,0 m³/min.

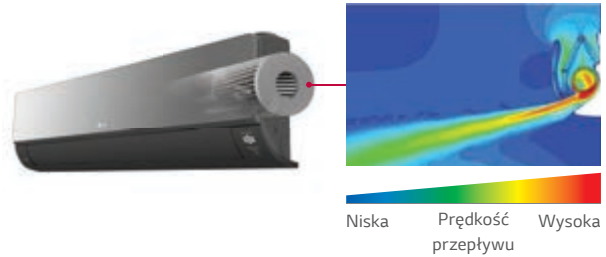

## Skuteczne ogrzewanie

Klimatyzatory pokojowe LG są w stanie ogrzać w krótszym czasie większe pomieszczenia, zapewniając użytkownikowi komfortowe warunki, a jednocześnie zużywając przy tym mniej energii.

※ Specyfikacje mogą się różnić w zależności od modelu. ※ W zależności od warunków testu.

### Jak to działa

#### 4-stronny automatyczny nawiew powietrza (Proste sterowanie nawiewem)

Funkcja 4-stronnego automatycznego nawiewu powietrza dostosowuje jego przepływ na podstawie warunków otoczenia, zapewniając optymalne rozproszanie ciepłego powietrza w mieszkaniu i umożliwiając szybkie jego ogrzanie.

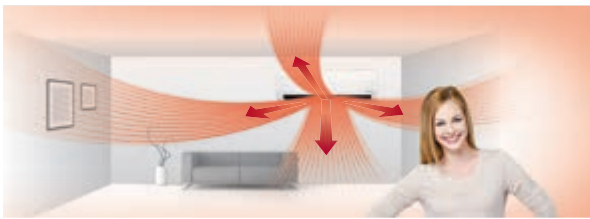

#### Kąt nawiewu powietrza w pionie

Podczas ogrzewania żaluzje wylotu powietrza kierują je w dół, aby w pomieszczeniu utrzymać przyjemną i jednolitą temperaturę.



### Korzyści i wyniki testu

#### Ogrzewanie szybsze o 22%

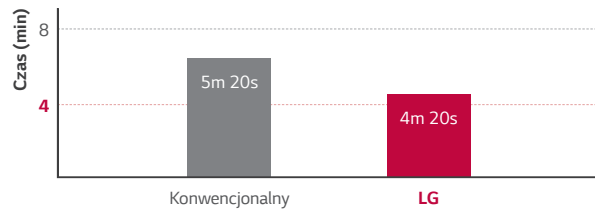

※ Warunki testu:  
Temperatura zewnętrzna: 7°C / temperatura wewnętrzna: 12°C  
Wilgotność: 87% / Zdalne sterowanie: 30°C, ust. prędk. Power

#### Zmiany temperatury w ciągu 20 minut

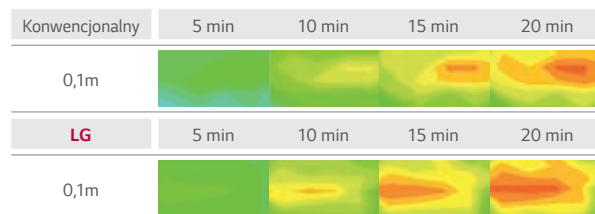

※ Warunki testu:  
Temperatura zewnętrzna: 7°C / temperatura wewnętrzna: 12°C  
Wilgotność: 87% / Zdalne sterowanie: 30°C, ust. prędk. Power



LG bierze udział w programie certyfikacji urządzeń klimatyzacyjnych Eurovent. Dane dostępne na: [www.eurovent-certification.com](http://www.eurovent-certification.com)

## Kombinacja Single

MODEL	9K		12K		
JEDNOSTKA WEWNĘTRZNA	A09FT.NSF		A12FT.NSF		
Wydajność	Chłodzenie	Min. / Nom. / Maks.	kW	0,89 / 2,50 / 3,70	0,89 / 3,50 / 4,04
	Ogrzewanie	Min. / Nom. / Maks.	kW	0,89 / 3,30 / 4,10	0,89 / 4,00 / 5,10
	Ogrzewanie -7°C	Nom.	kW	3,20	3,50
Pobór mocy	Chłodzenie/Ogrzewanie	Nom.	W	658 / 831	1,050 / 1,108
EER			W/W	3,80	3,33
SEER				6,80	6,60
Obciążenie chłodnicze ERP			kW	2,50	3,50
COP			W/W	3,97	3,61
SCOP				4,00	4,00
Obciążenie grzewcze ERP			kW	2,70	2,70
Klasa efektywności energetycznej	Chłodzenie			A++	A++
	Ogrzewanie			A+	A+
Roczne zużycie energii	Chłodzenie		kWh	129	186
	Ogrzewanie		kWh	945	945
Poziom ciśnienia akustycznego	Chłodzenie	S / N / Ś / W	dB (A)	27 / 35 / 39 / 45	27 / 35 / 39 / 45
	Ogrzewanie	N / Ś / W	dB (A)	35 / 39 / 45	35 / 39 / 45
Poziom mocy akustycznej	Chłodzenie		dB (A)	60	60
Przepływ powietrza	Chłodzenie	S / N / Ś / W / Maks. (Power)	m³/min	6,0 / 7,6 / 9,0 / 10,0	6,0 / 7,6 / 9,0 / 10,0
	Ogrzewanie	N / Ś / W	m³/min	6,1 / 7,8 / 9,3	6,1 / 7,8 / 9,3
Wydajność osuszania			l/h	1,1	1,3
Prąd roboczy	Chłodzenie	Min. / Nom. / Maks.	A	1,10 / 3,20 / 6,00	1,10 / 4,90 / 6,00
	Ogrzewanie	Min. / Nom. / Maks.	A	1,10 / 4,10 / 7,00	1,10 / 5,10 / 7,00
Prąd rozruchowy	Chłodzenie/Ogrzewanie	Nom.	A	3,20 / 4,10	4,90 / 5,10
Zasilanie			Ø/V/Hz	1 / 220-240 / 50	1 / 220-240 / 50
Zabezpieczenie			A	15	15
Przewody zasilania i sterowania			N x mm²	4 x 1,5 (z jed, zewn.)	4 x 1,5 (z jed, zewn.)
Wymiary			mm	600 x 600 x 146	600 x 600 x 146
Ciężar netto			kg	14,4	14,4
Moc silnika wentylatora			W	16,7	16,7
JEDNOSTKA ZEWNĘTRZNA	A09FT UL2		A12FT UL2		
Zakres pracy	Chłodzenie	Min. – Maks.	°C	-15 / 48	-15 / 48
	Ogrzewanie	Min. – Maks.	°C	-10 / 24	-10 / 24
Poziom ciśnienia akustycznego	Chłodzenie/Ogrzewanie	Wysoka	dB(A)	51 / 51	51 / 51
Poziom mocy akustycznej	Chłodzenie	Wysoka	dB(A)	65	65
Przepływ powietrza		Wysoka	m³/min	35	35
Przewody zasilające			N x mm²	3 x 2,5	3 x 2,5
Orurowanie	Długość instalacji	Min. – Maks.	m	3 / 20	3 / 20
	Różnica wysokości	Maks.	m	10	10
Przyłącza rur	Ciecz	Średnica zewn.	mm (cale)	6,35 (1/4)	6,35 (1/4)
	Gaz	Średnica zewn.	mm (cale)	9,52 (3/8)	9,52 (3/8)
Skropliny		Średnica zewn.	mm	21,5 (27/32)	21,5 (27/32)
Czynnik chłodniczy	Typ			R32	R32
	Ilość fabryczna dla maks. długości 7,5m		kg	0,800	0,800
			t-CO <sub>2</sub> eq	0,540	0,540
	Dawka dodatkowa		g/m	20	20
GWP				675	675
Moc silnika wentylatora			W	43	43
Typ sprężarki				Podwójna rotacyjna	Podwójna rotacyjna
Ciężar netto			kg	34,4	34,4
Wymiary	(S x W x G)		mm	770 x 545 x 288	770 x 545 x 288
AKCESORIA I INNE					
Kompatybilność z systemem Multi Split				-	-
PI 485				TAK	TAK
Dry Contact				TAK	TAK
Sterownik przewodowy				-	-

- ※ Ten produkt zawiera fluorowane gazy cieplarniane (R32).
- ※ Prędkość wentylatora - S: tryb snu / N: Niska / Ś: Średnia / W: Wysoka
- ※ GWP: Potencjał tworzenia efektu cieplarnianego
- ※ t-CO<sub>2</sub>eq : F-gas(kg)\*GWP/1000
- ※ Dane techniczne, wygląd i funkcje mogą ulec zmianie bez wcześniejszego powiadomienia.





LG bierze udział w programie certyfikacji urządzeń klimatyzacyjnych Eurovent. Dane dostępne na: [www.eurovent-certification.com](http://www.eurovent-certification.com)

# ARTCOOL MIRROR

POKOJOWE

JEDNOSTKI ŚCIENNE

## Kombinacja Single

MODEL				9K	12K	18K	24K
JEDNOSTKA WEWNĘTRZNA				AC09BH.NSJ	AC12BH.NSJ	AC18BH.NSK	AC24BH.NSK
Wydajność	Chłodzenie	Min. / Nom. / Maks.	kW	0,89 / 3,50 / 3,70	0,89 / 3,50 / 4,04	0,90 / 5,00 / 5,50	0,90 / 6,60 / 7,42
	Ogrzewanie	Min. / Nom. / Maks.	kW	0,89 / 3,30 / 4,10	0,89 / 4,00 / 5,10	0,90 / 5,80 / 6,40	0,90 / 7,50 / 8,64
	Ogrzewanie -7°C	Nom.	kW	2,60	3,00	4,20	6,00
Pobór mocy	Chłodzenie/Ogrzewanie	Nom.	W	656 / 800	1,080 / 1,050	1,562 / 1,611	2,164 / 2,238
EER			W/W	3,81	3,24	3,20	3,05
SEER				7,00	6,60	7,00	6,90
Obciążenie chłodnicze ERP			kW	2,50	3,50	5,00	6,60
COP			W/W	4,13	3,81	3,60	3,35
SCOP				4,00	4,00	4,30	4,30
Obciążenie grzewcze ERP			kW	2,50	2,50	3,90	5,00
Klasa efektywności energetycznej	Chłodzenie			A++	A++	A++	A++
	Ogrzewanie			A+	A+	A+	A+
Skala od A+++ do D							
Roczne zużycie energii	Chłodzenie		kWh	125	186	250	335
	Ogrzewanie		kWh	875	875	1 270	1 628
Poziom ciśnienia akustycznego	Chłodzenie	S / N / Ś / W	dB (A)	19 / 27 / 35 / 41	19 / 27 / 35 / 41	31 / 34 / 39 / 44	31 / 34 / 42 / 47
	Ogrzewanie	N / Ś / W	dB (A)	27 / 35 / 41	27 / 35 / 41	34 / 39 / 44	34 / 42 / 47
Poziom mocy akustycznej	Chłodzenie		dB (A)	59	59	60	65
Przepływ powietrza	Chłodzenie	S / N / Ś / W / Maks. (Power)	m <sup>3</sup> /min	3,0 / 4,2 / 7,5 / 10,0 / 12,5	3,0 / 4,2 / 7,5 / 10,0 / 12,5	8,0 / 10,5 / 13,0 / 14,5 / 15,5	8,0 / 10,5 / 13,1 / 16,1 / 18,3
	Ogrzewanie	N / Ś / W	m <sup>3</sup> /min	5,6 / 7,2 / 10,0	5,6 / 7,2 / 10,0	11,0 / 13,5 / 16,0	11,0 / 14,3 / 17,6
Wydajność osuszania			l/h	1,1	1,3	1,8	2,5
Prąd roboczy	Chłodzenie	Min. / Nom. / Maks.	A	1,10 / 3,30 / 6,00	1,10 / 4,70 / 6,00	1,20 / 6,90 / 9,00	1,20 / 9,80 / 14,00
	Ogrzewanie	Min. / Nom. / Maks.	A	1,10 / 4,00 / 7,00	1,10 / 4,70 / 7,00	1,20 / 7,10 / 9,50	1,20 / 10,00 / 14,00
Prąd rozruchowy	Chłodzenie/Ogrzewanie	Nom.	A	3,30 / 4,00	4,70 / 4,70	6,90 / 7,10	9,80 / 10,00
Zasilanie			Ø / V / Hz	1 / 220-240 / 50	1 / 220-240 / 50	1 / 220-240 / 50	1 / 220-240 / 50
Zabezpieczenie			A	15	15	20	25
Przewody zasilania i sterowania			N x mm <sup>2</sup>	4 x 1,5 (z jed. zewn.)	4 x 1,5 (z jed. zewn.)	4 x 1,5 (z jed. zewn.)	4 x 1,5 (z jed. zewn.)
Wymiary			mm	837 x 308 x 192	837 x 308 x 192	998 x 345 x 212	998 x 345 x 212
Ciężar netto			kg	9,9	9,9	12,8	13,5
Moc silnika wentylatora			W	30	30	30	58
JEDNOSTKA ZEWNĘTRZNA				AC09BH.UA3	AC12BH.UA3	AC18BH.UL2	AC24BH.U24
Zakres pracy	Chłodzenie	Min. - Maks.	°C	-10 / 48	-10 / 48	-15 / 48	-15 / 48
	Ogrzewanie	Min. - Maks.	°C	-10 / 24	-10 / 24	-10 / 24	-10 / 24
Poziom ciśnienia akustycznego	Chłodzenie/Ogrzewanie	Wysoka	dB(A)	48 / 50	48 / 50	53 / 55	54 / 57
Poziom mocy akustycznej	Chłodzenie	Wysoka	dB(A)	65	65	65	70
Przepływ powietrza		Wysoka	m <sup>3</sup> /min	27	27	35	49
Przewody zasilające			N x mm <sup>2</sup>	3 x 2,5	3 x 2,5	3 x 2,5	3 x 2,5
Orurowanie	Długość instalacji	Min. - Maks.	m	3 / 15	3 / 15	3 / 20	3 / 30
	Różnica wysokości	Maks.	m	7	7	10	15
Przyłącza rur	Ciecz	Średnica zewn.	mm (cale)	6,35 (1/4)	6,35 (1/4)	6,35 (1/4)	6,35 (1/4)
	Gaz	Średnica zewn.	mm (cale)	9,52 (3/8)	9,52 (3/8)	12,7 (1/2)	15,88 (5/8)
Skropliny		Średnica zewn.	mm	21,5	21,5	21,5	21,5
	Typ			R32	R32	R32	R32
Czynnik chłodniczy	Ilość fabryczna dla maks. długości 7,5m		kg	0,700	0,700	1,000	1,100
			t-CO <sub>2</sub> eq	0,473	0,473	0,675	0,743
	Dawka dodatkowa		g/m	20	20	20	20
	GWP			675	675	675	675
Moc silnika wentylatora			W	43	43	43	85
Typ sprężarki				Podwójna rotacyjna	Podwójna rotacyjna	Podwójna rotacyjna	Podwójna rotacyjna
Ciężar netto			kg	26,0	26,0	35,2	46,4
Wymiary	(S x W x G)		mm	717 X 495 X 230	717 X 495 X 230	770 X 545 X 288	870 X 650 X 330
AKCESORIA I INNE							
Kompatybilność z systemem Multi Split				TAK	TAK	TAK	TAK
PI 485				-	-	-	-
Dry Contact				TAK	TAK	TAK	TAK
Sterownik przewodowy				TAK	TAK	TAK	TAK

※ Ten produkt zawiera fluorowane gazy cieplarniane (R32).

※ Prędkość wentylatora - S: tryb snu / N: Niska / Ś: Średnia / W: Wysoka

※ GWP: Potencjał tworzenia efektu cieplarnianego

※ t-CO<sub>2</sub>eq : F-gas(kg)\*GWP/1000

※ Dane techniczne, wygląd i funkcje mogą ulec zmianie bez wcześniejszego powiadomienia.

# DELUXE



LG bierze udział w programie certyfikacji urządzeń klimatyzacyjnych Eurovent. Dane dostępne na: [www.eurovent-certification.com](http://www.eurovent-certification.com)

## Kombinacja Single

MODEL				9K	12K	18K	24K
JEDNOSTKA WEWNĘTRZNA				DC09RH.NSJ	DC12RH.NSJ	DC18RH.NSK	DC24RH.NSK
Wydajność	Chłodzenie	Min. / Nom. / Maks.	kW	0,89 / 2,50 / 3,70	0,89 / 3,50 / 4,04	0,90 / 5,00 / 5,50	0,90 / 6,60 / 7,42
	Ogrzewanie	Min. / Nom. / Maks.	kW	0,89 / 3,20 / 5,00	0,89 / 4,00 / 6,00	0,90 / 5,80 / 6,40	0,90 / 7,50 / 8,64
	Ogrzewanie -7°C	Nom.	kW	3,20	3,50	4,20	6,00
Pobór mocy	Chłodzenie/Ogrzewanie	Nom.	W	572 / 711	933 / 976	1,562 / 1,611	2,164 / 2,238
EER			W/W	4,37	3,75	3,20	3,05
SEER				7,90	7,60	7,00	6,90
Obciążenie chłodnicze ERP			kW	2,50	3,50	5,00	6,60
COP			W/W	4,50	4,10	3,60	3,35
SCOP				4,60	4,60	4,30	4,30
Obciążenie grzewcze ERP			kW	2,80	2,90	3,90	5,00
Klasa efektywności energetycznej	Chłodzenie			A++	A++	A++	A++
	Ogrzewanie			A++	A++	A+	A+
Roczne zużycie energii	Chłodzenie		kWh	111	161	250	335
	Ogrzewanie		kWh	852	883	1 270	1 628
Poziom ciśnienia akustycznego	Chłodzenie	S / N / Ś / W	dB (A)	19 / 27 / 37 / 42	19 / 27 / 37 / 42	31 / 34 / 39 / 44	31 / 34 / 42 / 47
	Ogrzewanie	N / Ś / W	dB (A)	27 / 37 / 42	27 / 37 / 42	34 / 39 / 44	34 / 42 / 47
Poziom mocy akustycznej	Chłodzenie		dB (A)	60	60	60	65
Przepływ powietrza	Chłodzenie	S / N / Ś / W / Maks. (Power)	m³/min	3,5 / 5,5 / 9,0 / 11,0 / 13,0	3,5 / 5,5 / 9,0 / 11,0 / 13,0	8,0 / 10,5 / 13,0 / 14,5 / 15,5	8,0 / 10,5 / 13,1 / 16,1 / 18,3
	Ogrzewanie	N / Ś / W	m³/min	6,5 / 9,0 / 11,0	6,5 / 9,0 / 11,0	11,0 / 13,5 / 16,0	11,0 / 14,3 / 17,6
Wydajność osuszania			l/h	1,1	1,3	1,8	2,5
Prąd roboczy	Chłodzenie	Min. / Nom. / Maks.	A	1,00 / 2,50 / 6,00	1,00 / 4,00 / 6,00	1,20 / 6,90 / 9,00	1,20 / 9,80 / 14,00
	Ogrzewanie	Min. / Nom. / Maks.	A	1,00 / 3,20 / 7,00	1,00 / 4,30 / 7,00	1,20 / 7,10 / 9,50	1,20 / 10,40 / 14,00
Prąd rozruchowy	Chłodzenie/Ogrzewanie	Nom.	A	2,50 / 3,20	4,00 / 4,30	6,90 / 7,10	9,80 / 10,00
Zasilanie			Ø / V / Hz	1 / 220-240 / 50	1 / 220-240 / 50	1 / 220-240 / 50	1 / 220-240 / 50
Zabezpieczenie			A	15	15	20	25
Przewody zasilania i sterowania			N x mm²	4 x 1,5 (z jed. zewn.)	4 x 1,5 (z jed. zewn.)	4 x 1,5 (z jed. zewn.)	4 x 1,5 (z jed. zewn.)
Wymiary			mm	837 x 308 x 189	837 x 308 x 189	998 x 345 x 210	998 x 345 x 210
Ciężar netto			kg	9,1	9,1	11,9	12,7
Moc silnika wentylatora			W	30	30	30	58
JEDNOSTKA ZEWNĘTRZNA				DC09RH.U2L	DC12RH.U2L	DC18RH.U2L	DC24RH.U24
Zakres pracy	Chłodzenie	Min. - Maks.	°C	-15 / 48	-15 / 48	-15 / 48	-15 / 48
	Ogrzewanie	Min. - Maks.	°C	-15 / 24	-15 / 24	-10 / 24	-10 / 24
Poziom ciśnienia akustycznego	Chłodzenie/Ogrzewanie	Wysoka	dB(A)	49 / 51	49 / 51	53 / 55	54 / 57
Poziom mocy akustycznej	Chłodzenie	Wysoka	dB(A)	65	65	65	70
Przepływ powietrza		Wysoka	m³/min	35	35	35	49
Przewody zasilające			N x mm²	3 x 2,5	3 x 2,5	3 x 2,5	3 x 2,5
Orurowanie	Długość instalacji	Min. - Maks.	m	3 / 20	3 / 20	3 / 20	3 / 30
	Różnica wysokości	Maks.	m	10	10	10	15
Przyłącza rur	Ciecz	Średnica zewn.	mm (cale)	6,35 (1/4)	6,35 (1/4)	6,35 (1/4)	6,35 (1/4)
	Gaz	Średnica zewn.	mm (cale)	9,52 (3/8)	9,52 (3/8)	12,7 (1/2)	15,88 (5/8)
Skropliny		Średnica zewn.	mm	21,5	21,5	21,5	21,5
	Typ			R32	R32	R32	R32
Czynnik chłodniczy	Ilość fabryczna dla maks. długości 7,5m		kg	0,800	0,800	1,000	1,100
			t-CO <sub>2</sub> eq	0,540	0,540	0,675	0,743
	Dawka dodatkowa		g/m	20	20	20	20
	GWP			675	675	675	675
Moc silnika wentylatora			W	43	43	43	85
Typ sprężarki				Podwójna rotacyjna	Podwójna rotacyjna	Podwójna rotacyjna	Podwójna rotacyjna
Ciężar netto			kg	34,1	34,1	34,4	46,0
Wymiary		(S x W x G)	mm	770 x 545 x 288	770 x 545 x 288	770 x 545 x 288	870 x 650 x 330
AKCESORIA I INNE							
Kompatybilność z systemem Multi Split				TAK	TAK	TAK	TAK
PI 485				TAK	TAK	TAK	TAK
Dry Contact				TAK	TAK	TAK	TAK
Sterownik przewodowy				TAK	TAK	TAK	TAK

- \* Ten produkt zawiera fluorowane gazy cieplarniane (R32).
- \* Prędkość wentylatora - S: tryb snu / N: Niska / Ś: Średnia / W: Wysoka
- \* GWP: Potencjał tworzenia efektu cieplarnianego
- \* t-CO<sub>2</sub>eq : F-gas(kg)\*GWP/1000
- \* Dane techniczne, wygląd i funkcje mogą ulec zmianie bez wcześniejszego powiadomienia.



LG bierze udział w programie certyfikacji urządzeń klimatyzacyjnych Eurovent. Dane dostępne na: [www.eurovent-certification.com](http://www.eurovent-certification.com)

# DUALCOOL Z OCZYSZCZACZEM

POKOJOWE

JEDNOSTKI ŚCIENNE

## Kombinacja Single

MODEL				9K	12K
JEDNOSTKA WEWNĘTRZNA				AP09RT.NSJ	AP12RT.NSJ
Wydajność	Chłodzenie	Min. / Nom. / Maks.	kW	0,89 / 2,50 / 3,70	0,89 / 3,50 / 4,00
	Ogrzewanie	Min. / Nom. / Maks.	kW	0,89 / 3,30 / 4,10	0,89 / 4,00 / 4,70
	Ogrzewanie -7°C	Nom.	kW	2,60	3,00
Pobór mocy	Chłodzenie/Ogrzewanie	Nom.	W	710 / 850	1,160 / 1,130
EER			W/W	3,52	3,02
SEER				6,60	6,20
Obciążenie chłodnicze ERP			kW	2,50	3,50
COP			W/W	3,88	3,54
SCOP				4,0	4,0
Obciążenie grzewcze ERP			kW	2,5	2,5
Klasa efektywności energetycznej	Chłodzenie			A++	A++
	Ogrzewanie			A+	A+
Skala od A+++ do D	Chłodzenie				
	Ogrzewanie				
Roczne zużycie energii	Chłodzenie		kWh	133	198
	Ogrzewanie		kWh	875	875
Poziom ciśnienia akustycznego	Chłodzenie	S / N / Ś / W	dB (A)	21 / 27 / 35 / 42	21 / 27 / 35 / 42
	Ogrzewanie	N / Ś / W	dB (A)	30 / 35 / 41	30 / 35 / 41
Poziom mocy akustycznej	Chłodzenie		dB (A)	59	59
Przepływ powietrza	Chłodzenie	S / N / Ś / W / Maks. (Power)	m <sup>3</sup> /min	3,0 / 4,2 / 6,6 / 10,0 / 11,0	3,0 / 4,2 / 6,6 / 10,0 / 11,0
	Ogrzewanie	N / Ś / W	m <sup>3</sup> /min	4,2 / 6,6 / 10,0	4,2 / 6,6 / 10,0
Wydajność osuszania			l/h	1,10	1,30
Prąd roboczy	Chłodzenie	Min. / Nom. / Maks.	A	1,1 / 3,5 / 6,0	1,1 / 5,2 / 6,2
	Ogrzewanie	Min. / Nom. / Maks.	A	1,1 / 4,0 / 7,0	1,1 / 5,1 / 7,0
Prąd rozruchowy	Chłodzenie/Ogrzewanie	Nom.	A	3,50 / 4,00	5,20 / 5,10
Zasilanie			Ø / V / Hz	1 / 220-240 / 50	1 / 220-240 / 50
Zabezpieczenie			A	15	15
Przewody zasilania i sterowania			N x mm <sup>2</sup>	4 x 1,5 (z jed. zewn.)	4 x 1,5 (z jed. zewn.)
Wymiary			mm	857 x 348 x 189	857 x 348 x 189
Ciężar netto			kg	9,5	9,5
Moc silnika wentylatora			W	30	30
JEDNOSTKA ZEWNĘTRZNA				AP09RT UA3	AP12RT UA3
Zakres pracy	Chłodzenie	Min. - Maks.	°C	-10 / 48	-10 / 48
	Ogrzewanie	Min. - Maks.	°C	-10 / 24	-10 / 24
Poziom ciśnienia akustycznego	Chłodzenie/Ogrzewanie	Wysoka	dB(A)	48 / 50	48 / 50
Poziom mocy akustycznej	Chłodzenie	Wysoka	dB(A)	65	65
Przepływ powietrza		Wysoka	m <sup>3</sup> /min	27	27
Przewody zasilające			N x mm <sup>2</sup>	3 x 2,5	3 x 2,5
Orurowanie	Długość instalacji	Min. - Maks.	m	3 / 15	3 / 15
	Różnica wysokości	Maks.	m	7	7
Przyłącza rur	Ciecz	Średnica zewn.	mm (cale)	6,35 (1/4)	6,35 (1/4)
	Gaz	Średnica zewn.	mm (cale)	9,52 (3/8)	9,52 (3/8)
Skropliny		Średnica zewn.	mm	21,5 (27/32)	21,5 (27/32)
Czynnik chłodniczy	Typ			R32	R32
	Ilość fabryczna dla maks. długości 7,5m		kg	0,700	0,700
			t-CO <sub>2</sub> eq	0,473	0,473
	Dawka dodatkowa		g/m	20	20
	GWP			675	675
Moc silnika wentylatora			W	43	43
Typ sprężarki				Podwójna rotacyjna	Podwójna rotacyjna
Ciężar netto			kg	26	26
Wymiary	(S x W x G)		mm	717 x 495 x 230	717 x 495 x 230
AKCESORIA I INNE					
Kompatybilność z systemem Multi Split				TAK	TAK
PI 485				-	-
Dry Contact				TAK	TAK
Sterownik przewodowy				TAK	TAK

※ Ten produkt zawiera fluorowane gazy cieplarniane (R32).

※ Prędkość wentylatora - S: tryb snu / N: Niska / Ś: Średnia / W: Wysoka

※ GWP: Potencjał tworzenia efektu cieplarnianego

※ t-CO<sub>2</sub>eq : F-gas(kg)\*GWP/1000

※ Dane techniczne, wygląd i funkcje mogą ulec zmianie bez wcześniejszego powiadomienia.

# STANDARD PLUS

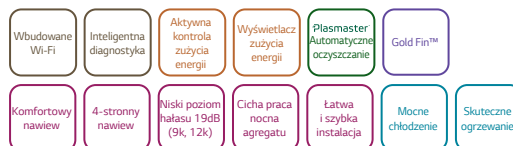

LG bierze udział w programie certyfikacji urządzeń klimatyzacyjnych Eurovent. Dane dostępne na: [www.eurovent-certification.com](http://www.eurovent-certification.com)

## Kombinacja Single

MODEL				9K	12K	18K	24K
JEDNOSTKA WEWNĘTRZNA				PC09SQ.NSJ	PC12SQ.NSJ	PC18SQ.NSK	PC24SQ.NSK
Wydajność	Chłodzenie	Min. / Nom. / Maks.	kW	0,89 / 2,50 / 3,70	0,89 / 3,50 / 4,04	0,90 / 5,00 / 5,50	0,90 / 6,60 / 7,42
	Ogrzewanie	Min. / Nom. / Maks.	kW	0,89 / 3,30 / 4,10	0,89 / 4,00 / 5,10	0,90 / 5,80 / 6,40	0,90 / 7,50 / 8,64
	Ogrzewanie -7°C	Nom.	kW	2,60	3,00	4,20	6,00
Pobór mocy	Chłodzenie/Ogrzewanie	Nom.	W	656 / 800	1,080 / 1,050	1,562 / 1,611	2,164 / 2,238
EER			W/W	3,81	3,24	3,20	3,05
SEER				7,00	6,60	7,00	6,90
Obciążenie chłodnicze ERP			kW	2,50	3,50	5,00	6,60
COP			W/W	4,13	3,81	3,60	3,35
SCOP				4,00	4,00	4,30	4,30
Obciążenie grzewcze ERP			kW	2,50	2,50	3,90	5,00
Klasa efektywności energetycznej	Chłodzenie			A++	A++	A++	A++
	Ogrzewanie			A+	A+	A+	A+
Rocznie zużycie energii	Chłodzenie		kWh	125	186	250	335
	Ogrzewanie		kWh	875	875	1 270	1 628
Poziom ciśnienia akustycznego	Chłodzenie	S / N / Ś / W	dB (A)	19 / 27 / 35 / 41	19 / 27 / 35 / 41	31 / 34 / 39 / 44	31 / 34 / 42 / 47
	Ogrzewanie	N / Ś / W	dB (A)	27 / 35 / 41	27 / 35 / 41	34 / 39 / 44	34 / 42 / 47
Poziom mocy akustycznej	Chłodzenie		dB (A)	59	59	60	65
Przepływ powietrza	Chłodzenie	S / N / Ś / W / Maks. (Power)	m³/min	3,0 / 4,2 / 7,5 / 10,0 / 12,5	3,0 / 4,2 / 7,5 / 10,0 / 12,5	8,0 / 10,5 / 13,0 / 14,5 / 15,5	8,0 / 10,5 / 13,1 / 16,1 / 18,3
	Ogrzewanie	N / Ś / W	m³/min	5,6 / 7,2 / 10,0	5,6 / 7,2 / 10,0	11,0 / 13,5 / 16,0	11,0 / 14,3 / 17,6
Wydajność osuszania			l/h	1,1	1,3	1,8	2,5
Prąd roboczy	Chłodzenie	Min. / Nom. / Maks.	A	1,10 / 3,30 / 6,00	1,10 / 4,70 / 6,00	1,20 / 6,90 / 9,00	1,20 / 9,80 / 14,00
	Ogrzewanie	Min. / Nom. / Maks.	A	1,10 / 4,00 / 7,00	1,10 / 4,70 / 7,00	1,20 / 7,10 / 9,50	1,20 / 10,00 / 14,00
Prąd rozruchowy	Chłodzenie/Ogrzewanie	Nom.	A	3,30 / 4,00	4,70 / 4,70	6,90 / 7,10	9,80 / 10,00
Zasilanie			Ø / V / Hz	1 / 220-240 / 50	1 / 220-240 / 50	1 / 220-240 / 50	1 / 220-240 / 50
Zabezpieczenie			A	15	15	20	25
Przewody zasilania i sterowania			N x mm²	4 x 1,5 (z jed. zewn.)	4 x 1,5 (z jed. zewn.)	4 x 1,5 (z jed. zewn.)	4 x 1,5 (z jed. zewn.)
Wymiary			mm	837 x 308 x 189	837 x 308 x 189	998 x 345 x 210	998 x 345 x 210
Ciężar netto			kg	8,7	8,7	11,9	12,7
Moc silnika wentylatora			W	30	30	30	58
JEDNOSTKA ZEWNĘTRZNA				PC09SQ UA3	PC12SQ UA3	PC18SQ UL2	PC24SQ U24
Zakres pracy	Chłodzenie	Min. - Maks.	°C	-10 / 48	-10 / 48	-15 / 48	-15 / 48
	Ogrzewanie	Min. - Maks.	°C	-10 / 24	-10 / 24	-10 / 24	-10 / 24
Poziom ciśnienia akustycznego	Chłodzenie/Ogrzewanie	Wysoka	dB(A)	48 / 50	48 / 50	53 / 55	54 / 57
Poziom mocy akustycznej	Chłodzenie	Wysoka	dB(A)	65	65	65	70
Przepływ powietrza		Wysoka	m³/min	27	27	35	49
Przewody zasilające			N x mm²	3 x 2,5	3 x 2,5	3 x 2,5	3 x 2,5
Orurowanie	Długość instalacji	Min. - Maks.	m	3 / 15	3 / 15	3 / 20	3 / 30
	Różnica wysokości	Maks.	m	7	7	10	15
Przyłącza rur	Ciecz	Średnica zewn.	mm (cale)	6,35 (1/4)	6,35 (1/4)	6,35 (1/4)	6,35 (1/4)
	Gaz	Średnica zewn.	mm (cale)	9,52 (3/8)	9,52 (3/8)	12,7 (1/2)	15,88 (5/8)
Skropliny		Średnica zewn.	mm	21,5 (27/32)	21,5 (27/32)	21,5 (27/32)	21,5 (27/32)
	Typ			R32	R32	R32	R32
Czynnik chłodniczy	Ilość fabryczna dla maks. długości 7,5m		kg	0,700	0,700	1,000	1,100
			t-CO <sub>2</sub> eq	0,473	0,473	0,675	0,743
	Dawka dodatkowa		g/m	20	20	20	20
	GWP			675	675	675	675
Moc silnika wentylatora			W	43	43	43	85
Typ sprężarki				Podwójna rotacyjna	Podwójna rotacyjna	Podwójna rotacyjna	Podwójna rotacyjna
Ciężar netto			kg	25,1	25,1	34,4	46,0
Wymiary		(S x W x G)	mm	717 x 495 x 230	717 x 495 x 230	770 x 545 x 288	870 x 650 x 330
AKCESORIA I INNE							
Kompatybilność z systemem Multi Split				TAK	TAK	TAK	TAK
PI 485				-	-	-	-
Dry Contact				TAK	TAK	TAK	TAK
Sterownik przewodowy				TAK	TAK	TAK	TAK

- ※ Ten produkt zawiera fluorowane gazy cieplarniane (R32).
- ※ Prędkość wentylatora - S: tryb snu / N: Niska / Ś: Średnia / W: Wysoka
- ※ GWP: Potencjał tworzenia efektu cieplarnianego
- ※ t-CO<sub>2</sub>eq : F-gas(kg)\*GWP/1000
- ※ Dane techniczne, wygląd i funkcje mogą ulec zmianie bez wcześniejszego powiadomienia.



LG bierze udział w programie certyfikacji urządzeń klimatyzacyjnych Eurovent. Dane dostępne na: [www.eurovent-certification.com](http://www.eurovent-certification.com)

# STANDARD 2

POKOJOWE

JEDNOSTKI ŚCIENNE

## Kombinacja Single

MODEL				9K	12K	18K	24K
JEDNOSTKA WEWNĘTRZNA				S09ET.NSJ	S12ET.NSJ	S18ET.NSK	S24ET.NSK
Wydajność	Chłodzenie	Min. / Nom. / Maks.	kW	0,89 / 2,50 / 3,70	0,89 / 3,50 / 4,04	0,90 / 5,00 / 5,50	0,90 / 6,60 / 7,42
	Ogrzewanie	Min. / Nom. / Maks.	kW	0,89 / 3,30 / 4,10	0,89 / 4,00 / 5,10	0,90 / 5,80 / 6,40	0,90 / 7,50 / 8,64
	Ogrzewanie -7°C	Nom.	kW	2,60	3,00	4,20	6,00
Pobór mocy	Chłodzenie/Ogrzewanie	Nom.	W	656 / 800	1,080 / 1,050	1,562 / 1,611	2164 / 2238
EER			W/W	3,81	3,24	3,20	3,05
SEER				7,00	6,60	7,00	6,90
Obciążenie chłodnicze ERP			kW	2,50	3,50	5,00	6,60
COP			W/W	4,13	3,81	3,60	3,35
SCOP				4,00	4,00	4,30	4,30
Obciążenie grzewcze ERP			kW	2,50	2,50	3,90	5,00
Klasa efektywności energetycznej	Chłodzenie			A++	A++	A++	A++
	Ogrzewanie			A+	A+	A+	A+
Skala od A+++ do D							
Roczne zużycie energii	Chłodzenie		kWh	125	186	250	335
	Ogrzewanie		kWh	875	875	1 270	1 628
Poziom ciśnienia akustycznego	Chłodzenie	S / N / Ś / W	dB (A)	19 / 27 / 35 / 41	19 / 27 / 35 / 41	31 / 34 / 39 / 44	31 / 34 / 42 / 47
	Ogrzewanie	N / Ś / W	dB (A)	27 / 35 / 41	27 / 35 / 41	34 / 39 / 44	34 / 42 / 47
Poziom mocy akustycznej	Chłodzenie		dB (A)	59	59	60	65
Przepływ powietrza	Chłodzenie	S / N / Ś / W / Maks. (Power)	m <sup>3</sup> /min	3,0 / 4,2 / 7,5 / 10,0 / 12,5	3,0 / 4,2 / 7,5 / 10,0 / 12,5	8,0 / 10,5 / 13,0 / 14,5 / 15,5	8,0 / 10,5 / 13,1 / 16,1 / 18,3
	Ogrzewanie	N / Ś / W	m <sup>3</sup> /min	5,6 / 7,2 / 10,0	5,6 / 7,2 / 10,0	11,0 / 13,5 / 16,0	11,0 / 14,3 / 17,6
Wydajność osuszania			l/h	1,1	1,3	1,8	2,5
Prąd roboczy	Chłodzenie	Min. / Nom. / Maks.	A	1,10 / 3,30 / 6,00	1,10 / 4,70 / 6,00	1,20 / 6,90 / 9,00	1,20 / 9,80 / 14,00
	Ogrzewanie	Min. / Nom. / Maks.	A	1,10 / 4,00 / 7,00	1,10 / 4,70 / 7,00	1,20 / 7,10 / 9,50	1,20 / 10,00 / 14,00
Prąd rozruchowy	Chłodzenie/Ogrzewanie	Nom.	A	3,30 / 4,00	4,70 / 4,70	6,90 / 7,10	9,80 / 10,00
Zasilanie			Ø / V / Hz	1 / 220-240 / 50	1 / 220-240 / 50	1 / 220-240 / 50	1 / 220-240 / 50
Zabezpieczenie			A	15	15	20	25
Przewody zasilania i sterowania			N x mm <sup>2</sup>	4 x 1,5 (z jed. zewn.)	4 x 1,5 (z jed. zewn.)	4 x 1,5 (z jed. zewn.)	4 x 1,5 (z jed. zewn.)
Wymiary			mm	837 x 308 x 189	837 x 308 x 189	998 x 345 x 210	998 x 345 x 210
Ciężar netto			kg	8,7	8,7	11,9	12,7
Moc silnika wentylatora			W	30	30	30	58
JEDNOSTKA ZEWNĘTRZNA				S09ET UA3	S12ET UA3	S18ET UL2	S24ET U24
Zakres pracy	Chłodzenie	Min. - Maks.	°C	-10 / 48	-10 / 48	-15 / 48	-15 / 48
	Ogrzewanie	Min. - Maks.	°C	-10 / 24	-10 / 24	-10 / 24	-10 / 24
Poziom ciśnienia akustycznego	Chłodzenie/Ogrzewanie	Wysoka	dB(A)	48 / 50	48 / 50	53 / 55	54 / 57
Poziom mocy akustycznej	Chłodzenie	Wysoka	dB(A)	65	65	65	70
Przepływ powietrza		Wysoka	m <sup>3</sup> /min	27	27	35	49
Przewody zasilające			N x mm <sup>2</sup>	3 x 2,5	3 x 2,5	3 x 2,5	3 x 2,5
Orurowanie	Długość instalacji	Min. - Maks.	m	3 / 15	3 / 15	3 / 20	3 / 30
	Różnica wysokości	Maks.	m	7	7	10	15
Przyłącza rur	Ciecz	Średnica zewn.	mm (cale)	6,35 (1/4)	6,35 (1/4)	6,35 (1/4)	6,35 (1/4)
	Gaz	Średnica zewn.	mm (cale)	9,52 (3/8)	9,52 (3/8)	12,7 (1/2)	15,88 (5/8)
Szkropliny		Średnica zewn.	mm	21,5 (27/32)	21,5 (27/32)	21,5 (27/32)	21,5 (27/32)
Czynnik chłodniczy	Typ			R32	R32	R32	R32
	Ilość fabryczna dla maks. długości 7,5m		kg	0,700	0,700	1,000	1,100
			t-CO <sub>2</sub> eq	0,473	0,473	0,675	0,743
	Dawka dodatkowa		g/m	20	20	20	20
GWP				675	675	675	675
Moc silnika wentylatora			W	43	43	43	85
Typ sprężarki				Podwójna rotacyjna	Podwójna rotacyjna	Podwójna rotacyjna	Podwójna rotacyjna
Ciężar netto			kg	25,1	25,1	34,4	46,0
Wymiary		(S x W x G)	mm	717 x 495 x 230	717 x 495 x 230	770 x 545 x 288	870 x 650 x 330
AKCESORIA I INNE							
Kompatybilność z systemem Multi Split				TAK	TAK	TAK	TAK
PI 485				-	-	-	-
Dry Contact				TAK	TAK	TAK	TAK
Sterownik przewodowy				TAK	TAK	TAK	TAK

※ Ten produkt zawiera fluorowane gazy cieplarniane (R32).

※ Prędkość wentylatora - S: tryb snu / N: Niska / Ś: Średnia / W: Wysoka

※ GWP: Potencjał tworzenia efektu cieplarnianego

※ t-CO<sub>2</sub>eq: F-gas(kg)\*GWP/1000

※ Dane techniczne, wygląd i funkcje mogą ulec zmianie bez wcześniejszego powiadomienia.

# JEDNOSTKA WEWNĘTRZNA

## A09FT NSF / A12FT NSF

(Jednostki: mm)

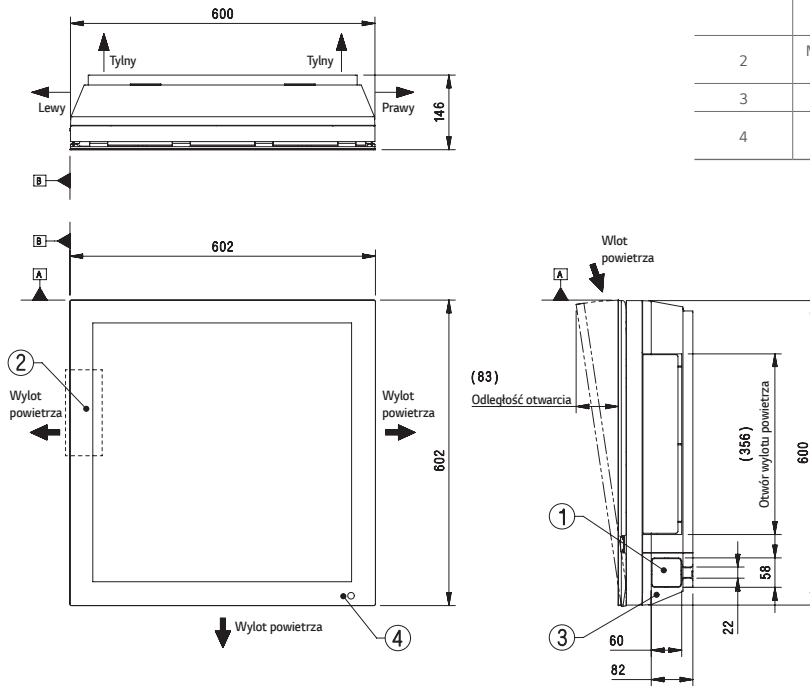

NR	NAZWA CZĘŚCI	UWAGI
1	Otwór do prowadzenia Przewodu czynnika chłodniczego, skroplin i przewodów	Otwór do wybicia
2	Miejsce podłączenia zasilania i komunikacji	Wewnątrz przedniego panelu
3	Ostona	-
4	Odbiornik sygnału pilota	Dla typu bezprzewodowego

## AC09BH NSJ / AC12BH NSJ

(Jednostki: mm)

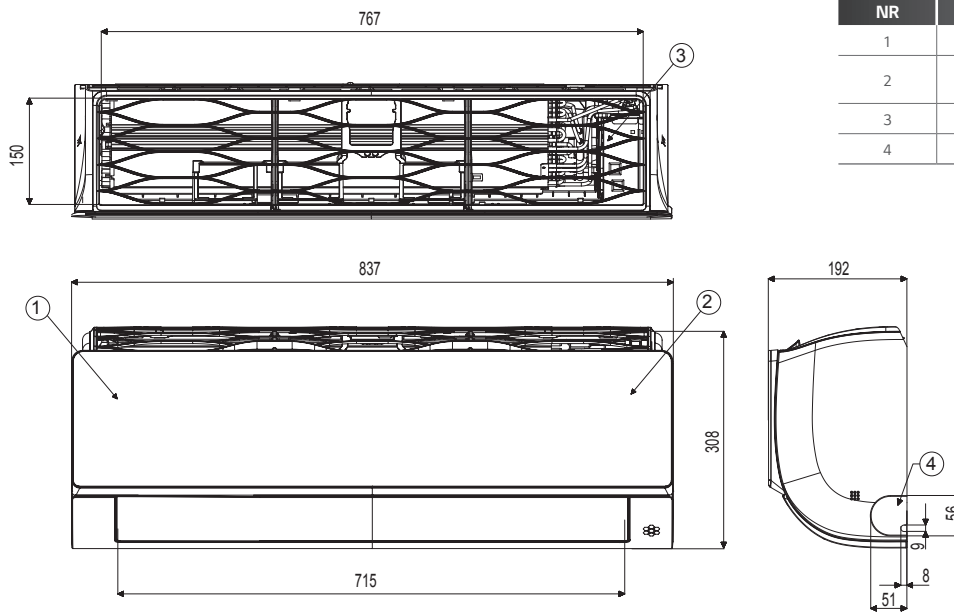

NR	NAZWA CZĘŚCI	UWAGI
1	Przedni panel	
2	Wyświetlacz i odbiornik sygnału	
3	Filtr powietrza	
4	Otwór do wybicia	Na rury i przewody

AC18BH NSK / AC24BH NSK

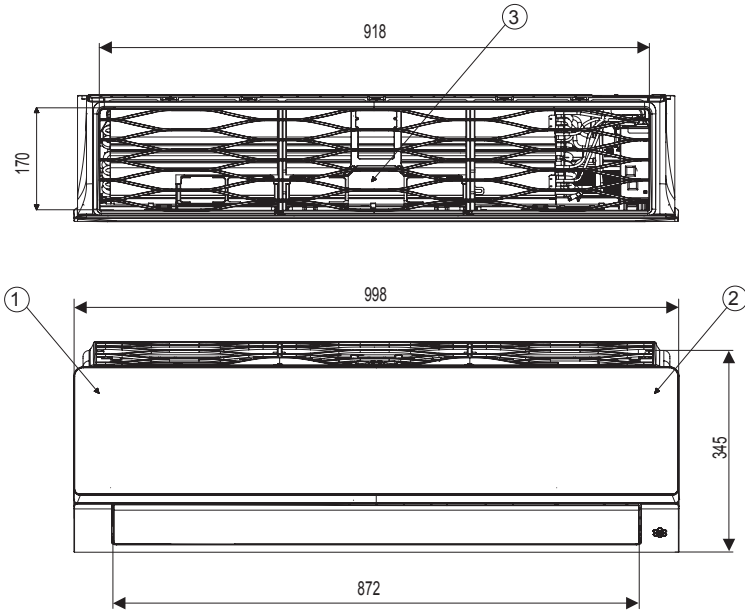

(Jednostki: mm)

NR	NAZWA CZĘŚCI	UWAGI
1	Przedni panel	
2	Wyświetlacz i odbiornik sygnału	
3	Filtr powietrza	
4	Otwór do wybicia	Na rury i przewody

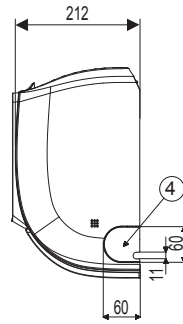

JEDNOSTKA WEWNĘTRZNA

AP09RT NSJ / AP12RT NSJ

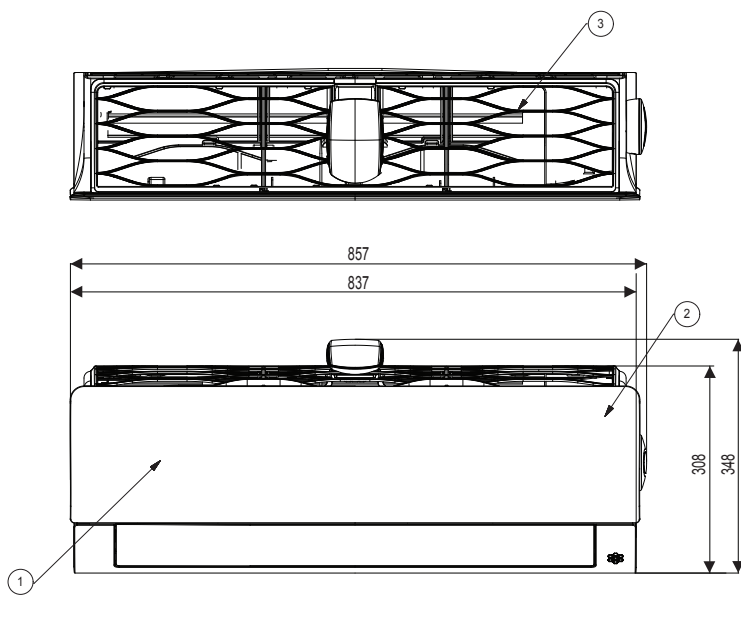

(Jednostki: mm)

NR	NAZWA CZĘŚCI	UWAGI
1	Przedni panel	
2	Wyświetlacz i odbiornik sygnału	Ukryty
3	Filtr powietrza	
4	Otwór do wybicia	Na rury i przewody

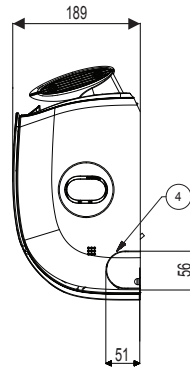

# JEDNOSTKA WEWNĘTRZNA

DC09RH NSJ / DC12RH NSJ / DC09RT NSJ / DC12RT NSJ / PC09SQ NSJ  
 PC12SQ NSJ / S09EQ NSJ / S12EQ NSJ / S09ET NSJ / S12ET NSJ

(Jednostki: mm)

NR	NAZWA CZĘŚCI	UWAGI
1	Przedni panel	
2	Wyświetlacz i odbiornik sygnatu	Ukryty
3	Filtr powietrza	
4	Otwór do wybicia	Na rury i przewody

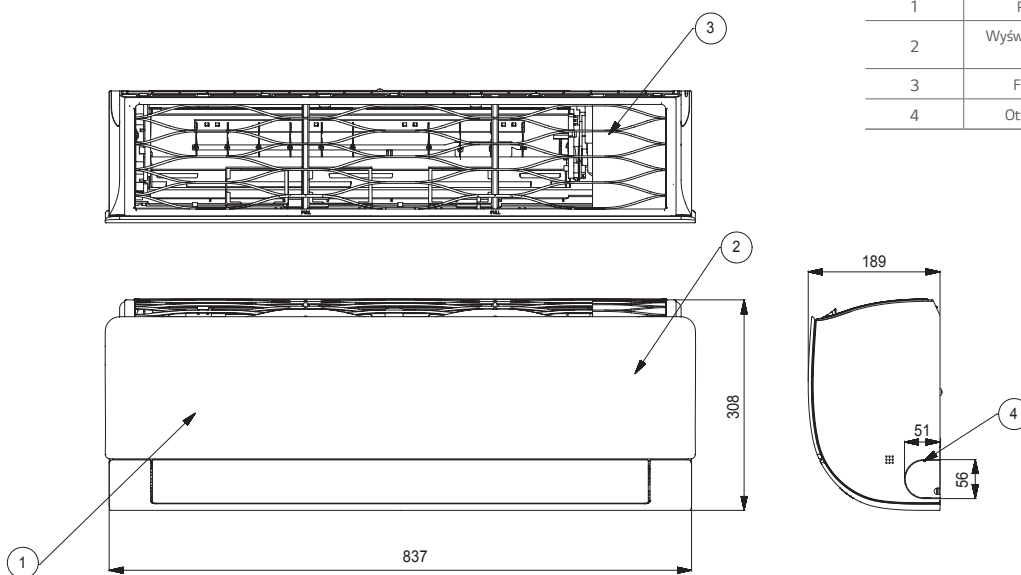



DC18RH NSK / DC24RH NSK / PC18SQ NSK / PC24SQ NSK  
 S18EQ NSK / S24EQ NSK / S18ET NSK / S24ET NSK

(Jednostki: mm)

NR	NAZWA CZĘŚCI	UWAGI
1	Przedni panel	
2	Wyświetlacz i odbiornik sygnatu	Ukryty
3	Filtr powietrza	
4	Otwór do wybicia	Na rury i przewody

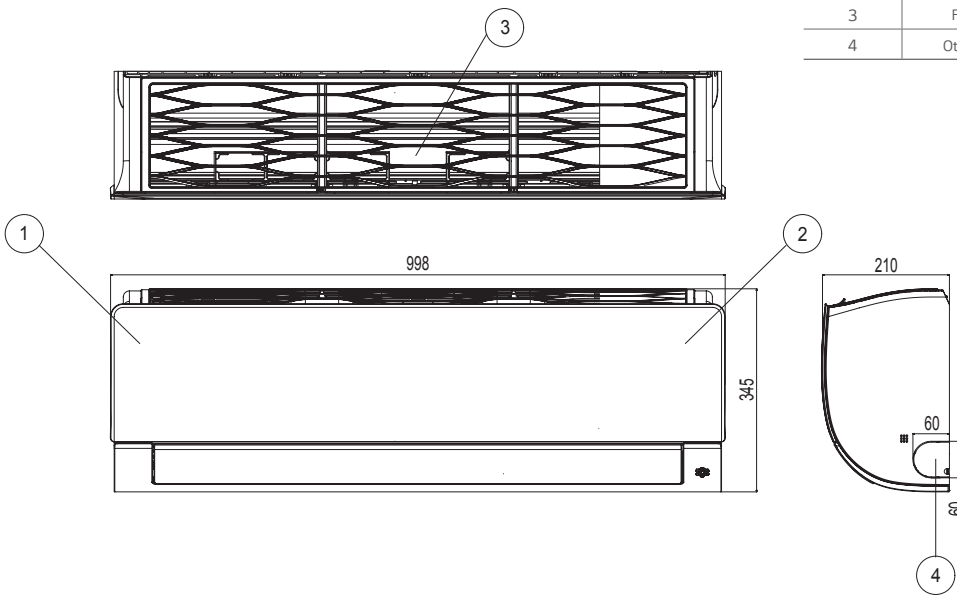

# JEDNOSTKA WEWNĘTRZNA

## AC09BH UA3 / AC12BH UA3 / AC09SQ UA3 / AC12SQ UA3 / PC09SQ UA3 / PC12SQ UA3 S09ET UA3 / S12ET UA3 / AP09RT UA3 / AP12RT UA3

(Jednostki: mm)

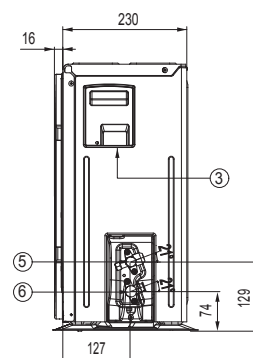
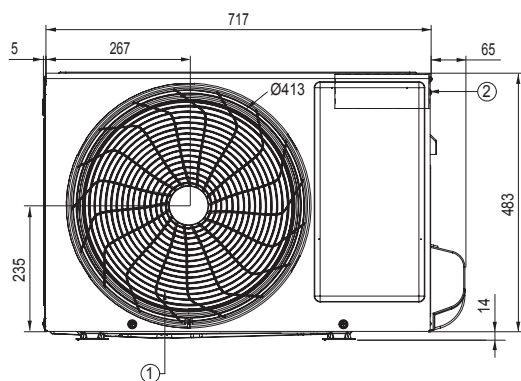
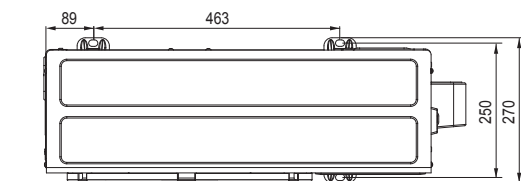

NR	NAZWA CZĘŚCI
1	Kratka wylotu powietrza
2	Skrzynka sterująca
3	Otwór na przewody zasilania i komunikacji
4	Pokrywa zaworów serwisowych
5	Przyłącze rur chłodniczych (gaz)
6	Przyłącze rur chłodniczych (ciecz)

## A09FT UL2 / A12FT UL2 / DC09RH UL2 / DC12RH UL2 / AC18BH UL2 / AC18SQ UL2 DC18RH UL2 / PC18SQ UL2 / S18ET UL2

(Jednostki: mm)

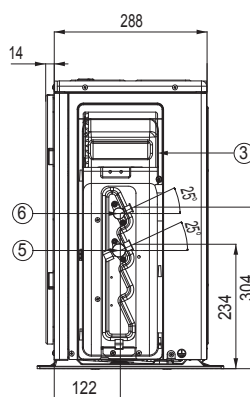
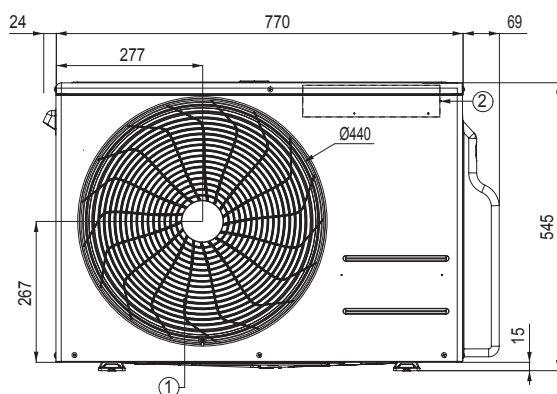
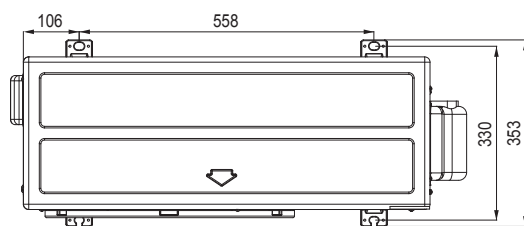

NR	NAZWA CZĘŚCI
1	Kratka wylotu powietrza
2	Skrzynka sterująca
3	Otwór na przewody zasilania i komunikacji
4	Pokrywa zaworów serwisowych
5	Przyłącze rur chłodniczych (gaz)
6	Przyłącze rur chłodniczych (ciecz)

(Jednostki: mm)

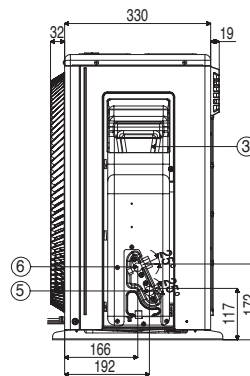
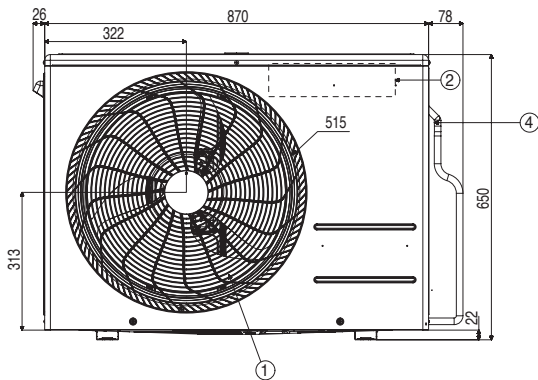
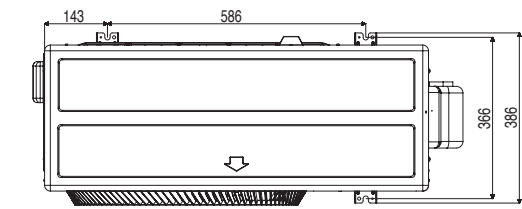

NR	NAZWA CZĘŚCI
1	Kratka wylotu powietrza
2	Skrzynka sterująca
3	Otwór na przewody zasilania i komunikacji
4	Pokrywa zaworów serwisowych
5	Przyłącze rur chłodniczych (gaz)
6	Przyłącze rur chłodniczych (ciecz)

# JEDNOSTKA ZEWNĘTRZNA

		ARTCOOL Gallery	ARTCOOL Mirror	Air Purification	DELUXE	Standard Plus	Standard2
Przewodowy Zdalny Sterownik	5k					TAK	
	7k		TAK		TAK	TAK	
	9k	-	TAK	TAK	TAK	TAK	TAK
	12k	-	TAK	TAK	TAK	TAK	TAK
	15k					TAK	
	18k		TAK		TAK	TAK	TAK
	24k		TAK		TAK	TAK	TAK
PI 485	5k					-	
	7k		-		TAK*	-	
	9k	TAK	-		TAK*	-	-
	12k	TAK	-		TAK*	-	-
	15k					-	
	18k		-		TAK*	-	-
	24k		-		TAK*	-	-
Dry Contact	5k					TAK	
	7k		TAK		TAK	TAK	
	9k	TAK	TAK	TAK	TAK	TAK	TAK
	12k	TAK	TAK	TAK	TAK	TAK	TAK
	15k					TAK	
	18k		TAK		TAK	TAK	TAK
	24k		TAK		TAK	TAK	TAK

\* Po podłączeniu do jednostki zewnętrznej Multi 14k i 16k, funkcje te mogą nie być obsługiwane.

## Sterownik przewodowy



**Standard III**  
PREMTB100



**Standard III**  
PREMTBB10



**Standard II**  
PREMTB001



**Standard II**  
PREMTBB01

Model	PREMTB100 PREMTBB10	PREMTB001 PREMTBB01
Tryb pracy	Wł. / Wył. / Bieg wentylatora. / Nastawa temperatury	
Zmiana trybu pracy	Chłodzenie / Ogrzewanie / Auto / Osuszanie / Wentylator	
Kierunek nawiewu / wahlowanie	•	•
Programowanie	Proste / Tryb snu / Timer / Tygodniowy / Wakacyjny	
Prezentacja czasu	•	•
Kompensacja uszkodzenia zasilania	•	•
Blokada przed dziećmi	•	•
Prezentacja aktualnego trybu pracy	•	•
Prezentacja temperatury w pomieszczeniu	•	•
Odbiornik podczerwiieni	-	•
Wymiary (Szer. * Wys. * Gł., mm)	120 x 120 x 16	120 x 121 x 16
Podświetlenie ekranu	•	•
Status jakości powietrza	•	-

※ Szczegółowe informacje dla każdego modelu w Dokumentacji Technicznej produktu

## PI 485



**PMNFP14A1**

Zasilanie: 1-fazowe 220V AC 50/60Hz

Modele, do których ma zastosowanie: RAC / Multi / SCAC / Therma V

※ W przypadku zastosowania do poszczególnych modeli należy odnieść się do dokumentacji technicznej danego produktu.

# Dry Contact



PDRYCB000

PDRYCB400



PDRYCB320

PDRYCB500

※ Szczegółowe informacje dla każdego modelu w Dokumentacji Technicznej produktu.

Model	PDRYCB000	PDRYCB400	PDRYCB320	PDRYCB500
Liczba styków	1-stykowy	2-stykowy	8-stykowy	Modbus RTU
Pobór mocy	AC 220V z zewnętrznego źródła zasilania	DC 5V i 12V z PCB jednostki wewnętrznej	DC 5V i 12V z PCB jednostki wewnętrznej	DC 5V i 12V z PCB jednostki wewnętrznej
Wejście napięciowe / beznapięciowe	-	•	•	-
Sterowanie włącz / wyłącz	•	•	•	•
Blokada / Odblokowanie	•	•	•	-
Ustawienie prędk. wentylatora	-	-	•	•
Wyłącznik termiczny	-	•	•	-
Oszczędzanie energii	-	•	-	-
Ustawianie temperatury	-	•	•	•
Monitorowanie błędów	•	•	•	•
Monitorowanie stanu pracy	•	•	•	•

# Sterownik bezprzewodowy



Artcool  
Deluxe  
Standard Plus  
Standard2

Przycisk	Ekran wyświetlacza	Opis
	-	Włączenie / wyłączenie klimatyzatora.
	88 °C	Do regulacji żądanej temperatury w pomieszczeniu w trybie chłodzenia, ogrzewania lub automatycznym.
COMFORT AIR	-	Do regulacji komfortowego przepływu powietrza.
LIGHT OFF	-	Do ustawienia jasności wyświetlacza na jednostce wewnętrznej.
MODE		Wybór trybu chłodzenia.
		Wybór trybu ogrzewania.
		Wybór trybu osuszania.
		Wybór trybu wentylacji.
		Wybór trybu automatycznego zamiennego / pracy automatycznej.
FAN SPEED		Do regulacji prędkości wentylatora.
ENERGY CTRL.	-	Włączenie funkcji oszczędzania energii.
JET MODE		Do szybkiej zmiany temperatury pokojowej.
		Do regulacji kierunku przepływu powietrza w pionie lub poziomie.
ROOM TEMP		Do wyświetlenia temperatury pomieszczenia.
°C ↔ °F [5sec]		Do zmiany jednostek pomiędzy °C i °F.
SET / CANCEL	-	Do ustawienia / kasowania funkcji i timera.
	-	Do regulacji zegara.
	-	Automatyczne włączenie / wyłączenie klimatyzatora.
	-	Do kasowania ustawień timera.

※ Specyfikacje pilota zdalnego sterowania mogą się różnić w zależności od modelu.  
※ Specyfikacja, wygląd i funkcje pilota zdalnego sterowania mogą ulec zmianie bez wcześniejszego powiadomienia.

# MULTI SPLIT











## R32 JEDNOSTKI WEWNĘTRZNE/ZEWNĘTRZNE



○ tylko Single ● tylko Multi split ○● kompatybilne Single/Multi ○◎ kompatybilne z jednostkami komercyjnymi Single Split





kBtu/h		5	7	9	12	15	18	24
kW		1,5	2,1	2,6	3,5	4,2	5,3	7,0
Ścienne	ARTCOOL Gallery 			● MA09R NF1	● MA12R NF1			
	ARTCOOL Mirror  		● AM07BH NSJ	○● AC09BH NSJ	○● AC12BH NSJ		○● AC18BH NSK	○● AC24BH NSK
	Air - Purification  			○● AP09RT NSJ	○● AP12RT NSJ			
	Deluxe   		● DM07RH NSJ	○● DC09RH NSJ	○● DC12RH NSJ		○● DC18RH NSK	○● DC24RH NSK
	Standard Plus  	● PM05SP NSA	● PM07SP NSA	○● PC09SQ NSJ	○● PC12SQ NSJ	● PM15SP NSJ	○● PC18SQ NSK	○● PC24SQ NSK
	Standard 2  		● MS07ET NSA	○● S09ET NSJ	○● S12ET NSJ		○● S18ET NSK	○● S24ET NSK
Kasetonowe	1-stronne 			● MT09R NU1	● MT11R NU1			
	4-stronne 	● MT06R NR0	● MT08R NR0	○◎ CT09F NR0	○◎ CT12F NR0		○◎ CT18F NQ0	○◎ CT24F NB0
Kanałowe	Średni spręż 						○◎ CM18F N10	○◎ CM24F N10
	Niski spręż  			○◎ CL09F N50	○◎ CL12F N50		○◎ CL18F N60	○◎ CL24F N30

kBtu/h	14	16	18	21	24	27	30
kW	4,1	4,7	5,3	6,2	7,0	7,9	8,8
Multi	 MU2R15 ULO 2-porty	 MU2R17 ULO 2-porty	 MU3R19 U21 3-porty	 MU3R21 U21 3-porty	 MU4R25 U21 4-porty	 MU4R27 U40 4-porty	 MU5R30 U40 5-portów

※ Wszystkie jednostki wewnętrzne z powyższej tabeli są kompatybilne z agregatami Multi F oraz F-DX na czynniku R410A.

## R410A JEDNOSTKI WEWNĘTRZNE/ZEWNĘTRZNE

kBtu/h	5	7	9	12	15	18	24
kW	1,5	2,1	2,6	3,5	4,2	5,3	7,0
Przypodłogowo-sufitowe / Podstropowe 			● CV09 NE2	● CV12 NE2			
Konsole 			● CQ09 NAO	● CQ12 NAO		● CQ18 NAO	

kBtu/h	40	48	56
kW	11,7	14,1	16,4
Multi	 MU5M40 U44 5-portów		
Multi F-DX	 FM41AH U34 7-J.W.	 FM49AH U34 8-J.W.	 FM57AH U34 9-J.W.



## PRZEGLĄD FUNKCJI

CZYNNIK		R32						R410A				
		MULTI SPLIT						MULTI F-DX				
TYP		14	16	18	21	24	27	30	40	40	48	56
kBtu/h		4,1	4,7	5,3	6,2	7,0	7,9	8,8	11,7	11,7	14,1	16,4
kW		4,1	4,7	5,3	6,2	7,0	7,9	8,8	11,7	11,7	14,1	16,4
<b>Wydajność energetyczna</b>	Silnik BLDC spręż. i went.	•	•	•	•	•	•	•	•	•	•	•
	Certyfikat Eurovent	•	•	•	•	•	•	•	•	•	•	•
	Kontrola zmiennego napięcia			•	•	•	•	•	•	•	•	•
	Lamele Wide Louver Plus	•	•	•	•	•	•	•	•	•	•	•
	Optymalizacja rozdziatu czynnika	•	•	•	•	•	•	•	•	•	•	•
	Rozruch oszczędzający energię			•	•	•	•	•	•	•	•	•
	Kontrola mocy szczytowej	•	•	•	•	•	•	•	•	•	•	•
	Oszczędny tryb Standby	•	•	•	•	•	•	•				
Oszczędny tryb Standby	•	•	•	•	•	•	•	•	•	•	•	
<b>Niezawodność</b>	Sprężarka R1								•	•	•	•
	Sprężarka Twin Rotary	•	•	•	•	•	•	•				
	Kontrola ciśnienia czynnika chłodniczego			•	•	•	•	•	•	•	•	•
	Powłoka antykorozyjna wymiennika	•	•	•	•	•	•	•	•	•	•	•
<b>Komfort</b>	Szybkie chłodzenie i ogrzewanie			•	•	•	•	•	•	•	•	•
	Cicha praca nocna	•	•	•	•	•	•	•	•	•	•	•
	Sprawdzenie błędów okablowania	•	•	•	•	•	•	•	•	•	•	•
	Oprogramowanie LGMV	•	•	•	•	•	•	•	•	•	•	•
	Podłączenie płytki PI-485			•	•	•	•	•	•	•	•	•
	Wymuszenie trybu chłodzenia	•	•	•	•	•	•	•	•	•	•	•

---

# NAJWAŻNIEJSZE FUNKCJE

## IDEALNE ROZWIĄZANIE DLA WIELU POMIESZCZEŃ



**Wysoka efektywność | Niezawodność i wytrzymałość | Wygoda i komfort**

Systemy multisplit LG Electronics oferują wydajne chłodzenie i ogrzewanie pomieszczeń z wykorzystaniem od dwóch do dziewięciu jednostek wewnętrznych podłączonych do jednego agregatu. Zaawansowana technologia inwerterowa gwarantuje wysoką wydajność, niskie zużycie energii elektrycznej oraz małą przestrzeń montażu w stosunku do systemów split. Szeroki typoszereg jednostek wewnętrznych pozwala dostosować wygląd systemu klimatyzacji do każdego wnętrza.





## WYDAJNOŚĆ ENERGETYCZNA A+++ / A+

Zaawansowane technologie LG pozwoliły na stworzenie urządzeń o wysokiej efektywności energetycznej.

Wysoka efektywność energetyczna

SEER 8.5

### SEER / SCOP (zgodnie z ERP)

kW	4,1	4,7	5,3	6,2	7,0	7,9	8,8
SEER	8,5 A+++	7,8 A++	8,5 A+++	8,5 A+++	8,0 A++	8,0 A++	8,2 A++
SCOP	4,2 A+	4,2 A+	4,4 A+	4,4 A+	4,4 A+	4,2 A+	4,2 A+

- Sprężarka inwerterowa Twin Rotary
- Wymiennik ciepła ze zmiennym przepływem
- Inteligentne sterowanie obciążeniem (SLC)
- Kontrola mocy szczytowej



## Sprężarka z napędem BLDC

Klimatyzatory LG są wyposażone w inwerterowe sprężarki napędzane bezszczotkowymi silnikami prądu stałego (BLDC), w których zastosowano silne magnesy neodymowe. Dzięki temu ich wydajność, zwłaszcza sezonowa, jest znacznie wyższa w porównaniu ze sprężarkami inwerterowymi zasilanymi prądem zmiennym.

### Zakres pracy

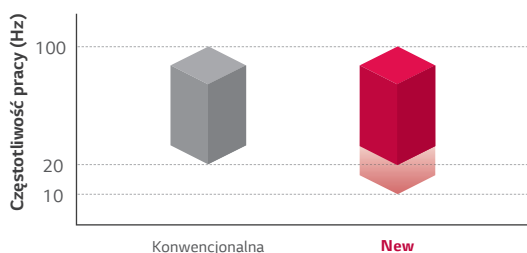

### Sprawność silnika

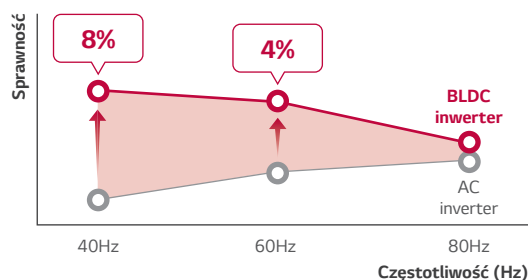

## Lamele typu Wide Louver Plus

W porównaniu z agregatami wyposażonymi w lamele konwencjonalne, technologia lameli typu Wide Louver Plus spowalnia proces oszraniania wymiennika ciepła, a przejście jednostki zewnętrznej w tryb odszraniania następuje dużo później. Technologia zwiększa wydajność grzewczą jednostki zewnętrznej o 11%, a współczynnik COP wzrasta o 6% w stosunku do modeli z konwencjonalnymi lamelami.

### Opóźnienie procesu odszraniania

Wymiennik zaprojektowano tak aby maksymalnie ograniczyć szybkość zaladania, co zmniejsza częstotliwość jego odszraniania.



# Energooszczędny rozruch

W klimatyzatorach komercyjnych LG temperatura rozpraszanego powietrza zmienia się automatycznie poprzez regulację temperatury czynnika chłodniczego w oparciu o różnicę pomiędzy temperaturą w pomieszczeniu, a celową temperaturą wewnętrzną. Gdy różnica ta się zmniejsza temperatura parowania w trybie chłodzenia wzrasta. Tworzy to bardziej komfortowe warunki w pomieszczeniu, a także zmniejsza zużycie energii.

## Komfortowe warunki w pomieszczeniu

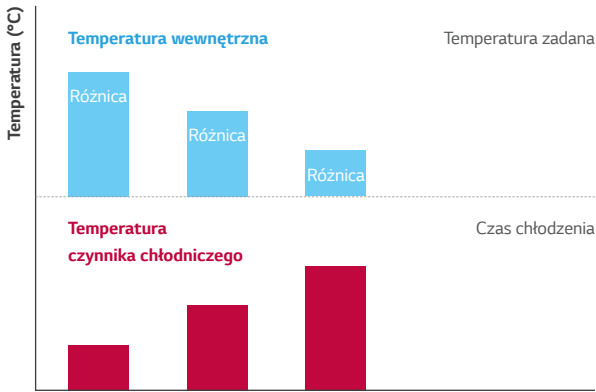

## Oszczędność energii

### Temperatura czynnika chłodniczego (parowanie)

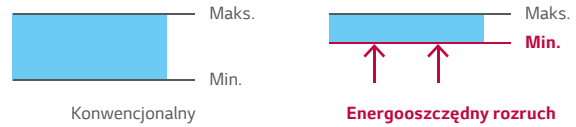

### Temperatura czynnika chłodniczego (skraplanie)

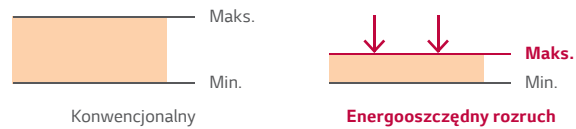

# Blokada trybu pracy

Blokada trybu pracy zapobiega zjawisku jednoczesnej pracy różnych jednostek w trybach chłodzenia i ogrzewania. Włączenia blokady danego trybu pracy można dokonać zdalnym sterownikiem lub odpowiednio ustawiając przełącznik na płycie PCB jednostki.

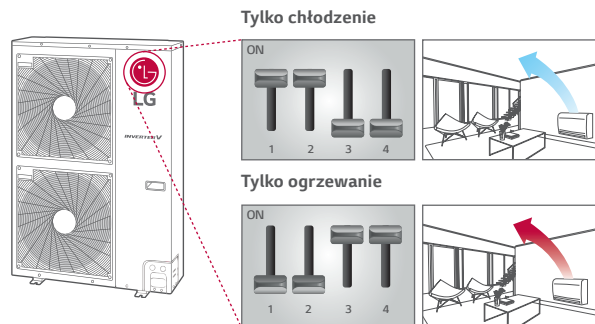

# Kontrola mocy szczytowej

Funkcja sterowania mocą szczytową utrzymuje zadane ustawienia klimatyzatora, limitując jego wydajność poniżej maksymalnego poziomu, co ogranicza zużycie energii i zmniejsza koszty użytkowania. Dzięki temu można uzyskać oszczędności w okresie szczytowego poboru energii, gdy obowiązuje droższa taryfa dzienna za energię elektryczną.

## Jak uruchomić funkcję

### Poziom 1

Maks. pobór mocy: 1,9 kW

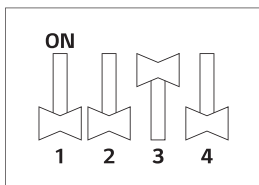

※ Maksymalny pobór mocy: 2,5kW  
 ※ Model 7,0 kW  
 ※ Wynik wewnętrznych testów LG

### Poziom 2

Maks. pobór mocy: 1,7 kW

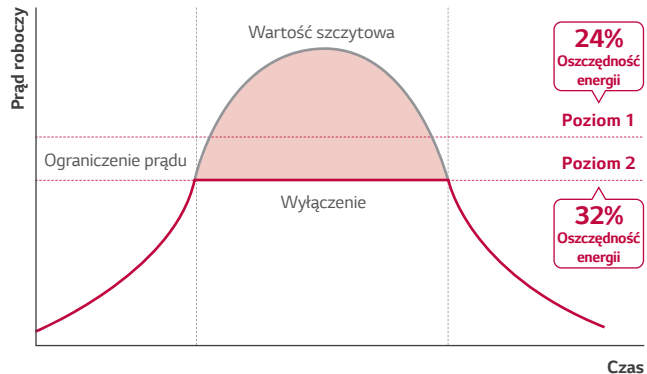
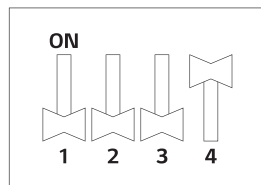

※ Funkcja kontroli mocy szczytowej ogranicza wydajność urządzenia.  
 ※ FDla modelu 7,0 kW  
 ※ FWynik testów wewnętrznych LG

## EKSTREMALNA WYTRZYMAŁOŚĆ

Trwałość i niezawodność urządzeń podkreśla 10 letnia gwarancja na sprężarkę.



## Sprężarka inwerterowa Twin Rotary

Sprężarka Twin Rotary została zaprojektowana w celu zapewnienia długiej i niezawodnej pracy.

### Optymalizacja przepływu czynnika

Przepływ czynnika przez sprężarkę zoptymalizowano, tak aby zapobiec utracie oleju.

### Ulepszone uzwojenie silnika

Przestrzeń olejową sprężarki zwiększono o 50% oraz ulepszono sposób chłodzenia silnika.

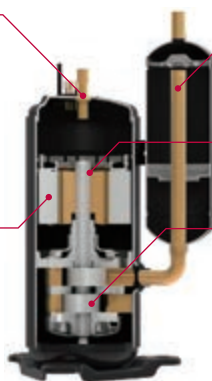

Sprężarka inwerterowa Twin Rotary

### Optymalizacja zasysania czynnika

Zredukowano straty i ulepszono odzysk oleju po stronie ssawnej sprężarki.

### Ochrona powierzchni przed tarciami

Wał został specjalnie wypolerowany i zaimpregnowany.

### Podwójny rotor (Twin Rotary)

Górna i dolna część rotora poprawiły zrównoważenie wału powodując zmniejszenie momentu obrotowego o 45%. Uzyskano mniejsze wibracje i niższy poziom hałasu sprężarki.

## Kontrola ciśnienia czynnika chłodniczego

Dzięki kontroli ciśnienia klimatyzatory LG pracują szybko i niezawodnie.

### Ilość uszkodzeń jednostki zewnętrznej

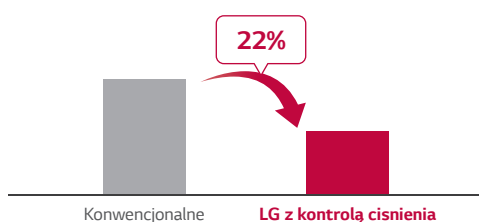

※ Wynik testów wewnętrznych LG  
 ※ W okresie 2 lat

### LG z kontrolą ciśnienia

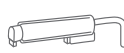

Czujnik temperatury



Czujnik ciśnienia

Precyzyjny pomiar ciśnienia

Przełożenie na pracę sprężarki

**Szybkie i precyzyjne dostosowanie wydajności agregatu**

# Wymiennik ciepła z powłoką Black Fin

Czarna powłoka chroni wymiennik przed korozją powodowaną przez sól morską lub zanieczyszczeniami. Powłoka hydrofilowa chroni powłokę antykorozyjną oraz zapobiega gromadzeniu się wody na wymienniku, co pozytywnie wpływa na zapobieganie korozji. Dodatkowo przyspieszony odpływ wody z wymiennika powoduje jego mniejsze zaladanie w trybie grzania wydłużając okres pracy pomiędzy cyklami odszraniania.

## Dłuższa żywotność, niższe koszty utrzymania

### Warstwa hydrofilowa (odpływ wody)

Hydrofilowa powłoka minimalizuje gromadzenie się wilgoci na wymienniku

### Żywica epoksydowa (odporność na korozję)

Czarna powłoka zapewnia silną ochronę przed korozją.

### Aluminum Fin

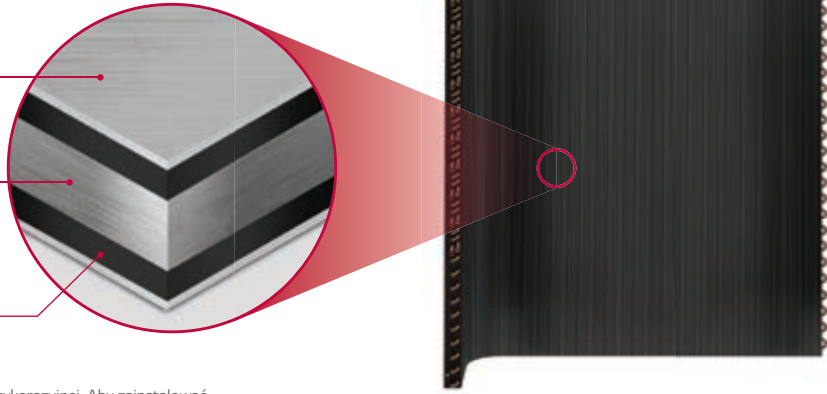

※ Uwaga: Produkt nie jest w pełni poddany obróbce antykorozyjnej. Aby zainstalować blisko morza, konieczne jest dodatkowa obróbka.

## Test rozpylania soli w aerozolu

### Proces testowy

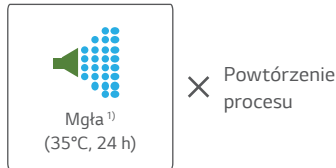

Proces testowy jest przeprowadzany zgodnie z normą ISO 9227.  
1) Stężenie słonej wody: roztwór wodny NaCl (5%)

### Wyniki testu (5% powierzchni defektów w porównaniu z początkowym)

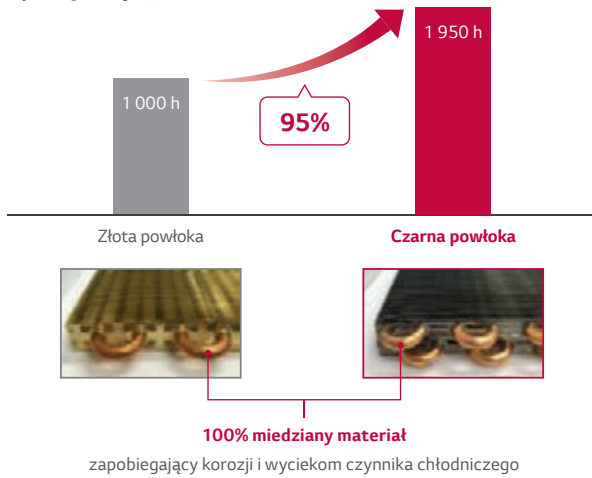

## Cykliczne badanie korozyjne

### Proces testowy

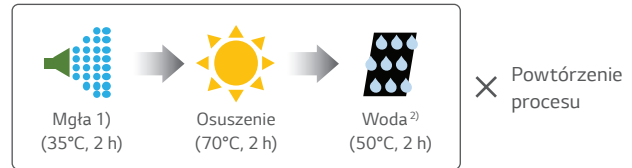

Proces testowy jest przeprowadzany zgodnie z normą ISO 14933.  
1) Stężenie słonej wody: roztwór wodny NaCl (5%)  
※ Zmienił się stan suchy: 60°C, 4h → 70°C, 2 h  
2) Woda dejonizowana

### Wynik testu (5% powierzchni defektów w porównaniu z początkowym)

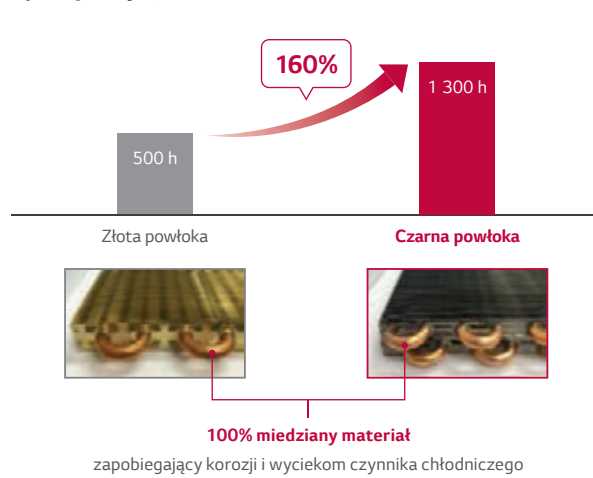

## Sprężarka R1

### Konstrukcja wału napędowego z podparciem jego obu końców

- Pewne działanie sprężarki
- Zapewniające wyższą trwałość



### Mechanizm odśrodkowego powrotu oleju i prowadnica separacji oleju zmniejszająca jego ubytki

- Wyższa wydajność energetyczna (\*SEER 20% ↑)

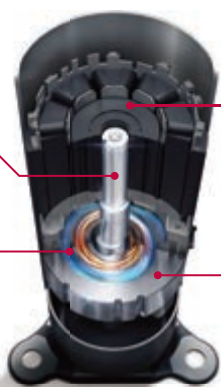

R1 Compressor™

### Rozszerzony zakres pracy (maks. 150Hz)

- Wyższa wydajność grzewcza



### Dolna kompresja i prosta konstrukcja

- Mniejszy hałas i drgania (\*\*maks. 4dB(A) ↓)
- Mniejszy ciężar (\*\*20% ↓)
- Najwyższa niezawodność



\* Wynik testu wewnętrznego LG, oparty na pojedynczej kasecie 10 kW

\*\* Wynik testu wewnętrznego LG, oparty na konwencjonalnej sprężarce (typ GPT442M)

## Rewolucyjna sprężarka spiralna

W celu uzyskania wysokiej wydajności i niezawodności zastosowano sprężarkę spiralną nowego typu. W porównaniu z konwencjonalną sprężarką spiralną, ten typ sprężarki jest bardziej zaawansowany. Szczególnie poprawiono ruch przechylania się zespołu spirali. Ponadto, w odniesieniu do poprzedniego modelu, został zwiększony zakres roboczy sprężarki.

- Sprężarka spiralna o prostej konstrukcji
- Wysoka wydajność (małe obciążenie przy niskiej prędkości / całkowita wydajność)
- Niski poziom hałasu (możliwa wysoka prędkość)
- Poprawiony ruch przechylania się zespołu spirali
- 20% zmniejszenie ciężaru (w odniesieniu do sprężarki konwencjonalnej)

※ Zastosowano w modelach: UU36WR, UU37WR, UU42WR, UU43WR, UU48WR, UU49WR, UU60WR, UU61WR

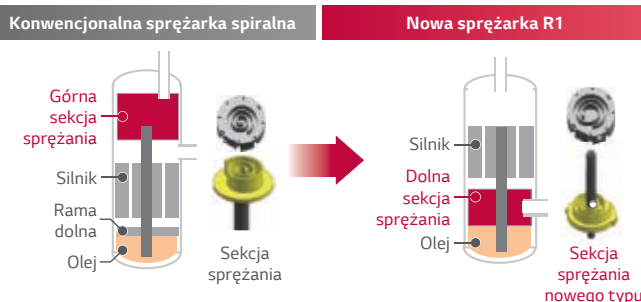

### Sezonowa efektywność energetyczna

Wzrost efektywności o 20% SEER i 13% SCOP w stosunku do rotacyjnej.

※ Wynik wewnętrznych testów LG dla urządzenia 10 kW

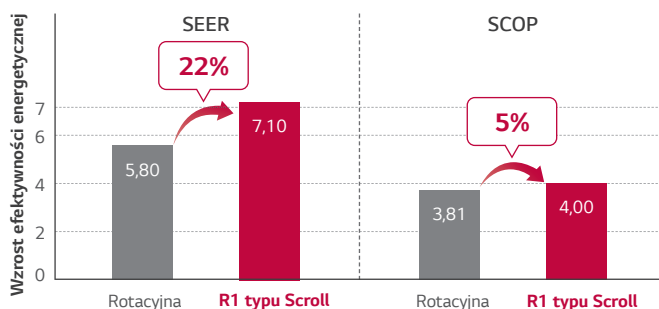

### Szeroki zakres pracy

- Optymalna praca zarówno w trybie chłodzenia jak i ogrzewania
- Najwyższa prędkość obrotowa (do 150 Hz)
- Płynna praca z niskim obciążeniem (częstotliwość do 10 Hz)
- Wzrost efektywności i komfortu użytkowników

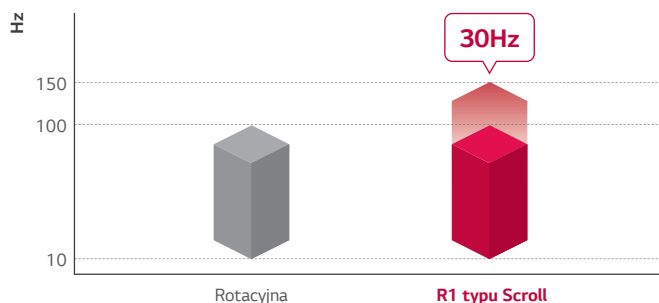



## KOMFORT

Klimatyzatory LG zapewniają maksymalny poziom komfortu, a przemysłana konstrukcja sprawia, że są proste w montażu i serwisie.



- Szybkie chłodzenie i ogrzewanie
- Tryb cichej pracy nocnej
- Prosty montaż i serwis

## Szybkie chłodzenie i ogrzewanie

Przemysłana kontrola ciśnienia czynnika chłodniczego pozwala na szybsze osiągnięcie komfortu w pomieszczeniu, wyższy poziom niezawodności i stabilności pracy.

### Chłodzenie

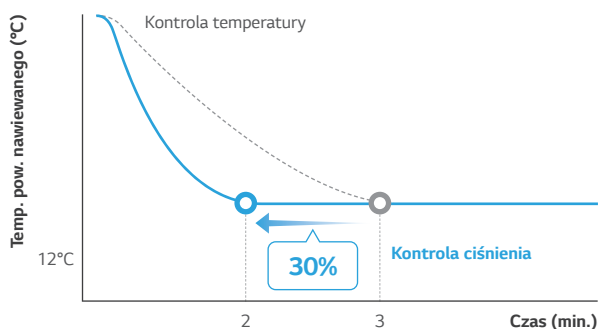

※ Wynik wewnętrznych testów LG

### Ogrzewanie

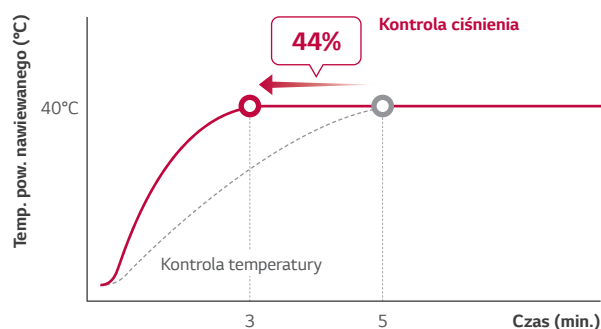

## Tryb cichej pracy nocnej

Poziom hałasu jednostki zewnętrznej w trybie pracy nocnej może zostać obniżony nawet o 6 dB(A) poprzez ustawienie przełącznika na płycie PCB.

### Tryb chłodzenia

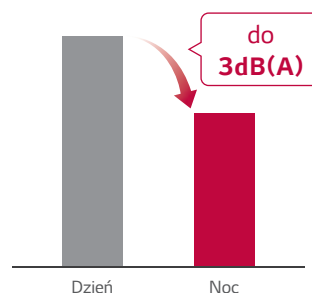
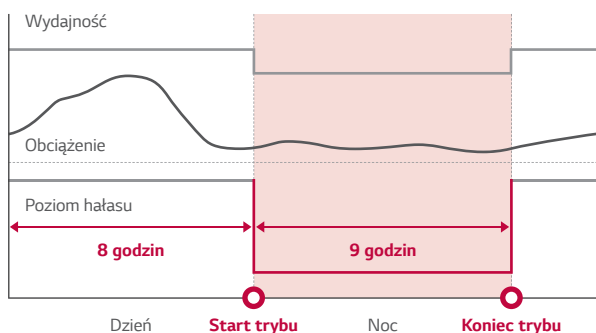

※ Funkcja ta jest dostępna tylko w trybie chłodzenia.  
 ※ Jeśli chcesz zatrzymać tryb nocny, zmień przełącznik na płycie PCB.

## Sprawdzenie błędów okablowania

Funkcja sprawdzenia błędów okablowania umożliwia instalatorom kontrolę poprawności wykonania okablowania sterującego. Dotychczas błędne podłączenie przewodów komunikacyjnych skutkowało czasochłonnym sprawdzaniem każdego połączenia z osobna. Dzięki funkcji sprawdzenia błędów okablowania znaczenie ulega skróceniu czas instalacji i sprawdzenia wykonanych połączeń.

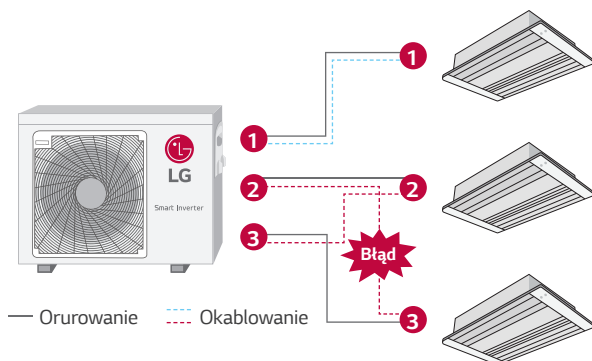

※ Jak ustawić przełączniki na płycie PCB

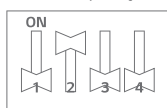

### Sygnalizacja LED

- Jeżeli okablowanie jest poprawne zielona dioda LED będzie się świecić w sposób ciągły.
- Jeżeli okablowanie jest błędne
  - Czerwona dioda LED oznacza numer rurociągu
  - Zielona dioda LED oznacza numer okablowania

Przykład jeżeli czerwona dioda błyska 2 razy a zielona 3, to drugi rurociąg podłączono do 3 jednostki.

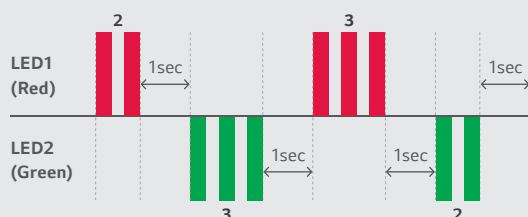

## Ulepszona kratka i wentylator

Nowa kratka jednostki zewnętrznej przyczynia się do efektywniejszego przepływu powietrza powodując zwiększenie współczynnika wymiany ciepła przy jednoczesnym obniżeniu poziomu hałasu. Nowy wentylator charakteryzuje się ulepszonym kształtem łopatek (grubsza przednia krawędź przechodzi w cienką tylną krawędź) i zapewnia większą wydajność, niski poziom hałasu oraz poprawę wydajności przepływu powietrza.

### Kratka

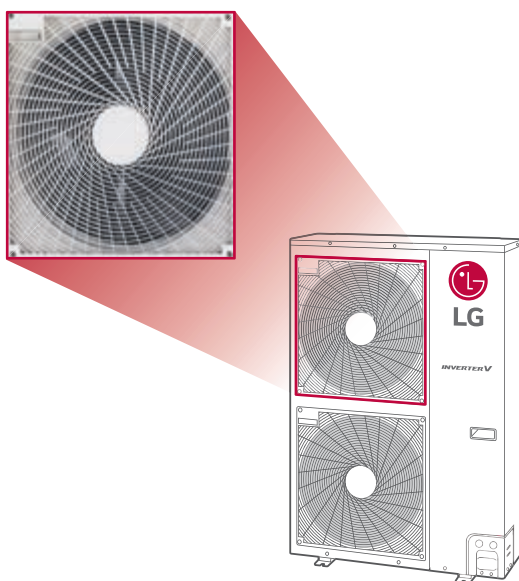

### Wentylator typu 1

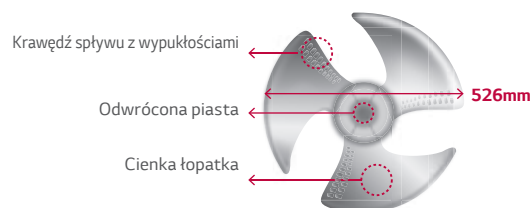

### Wentylator typu 2

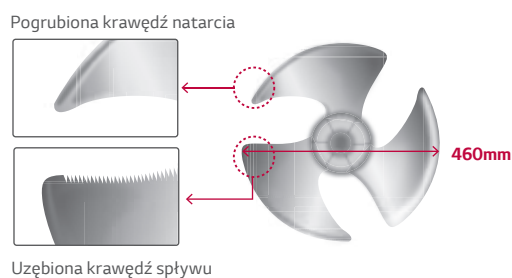

# Wymuszony tryb chłodzenia

Funkcja wymuszenia trybu chłodzenia pozwala na uzupełnienie lub pobranie czynnika chłodniczego niezależnie od temperatury wewnętrznej. Funkcja ta jest również bardzo użyteczna w sytuacjach związanych z przenoszeniem lub naprawą jednostek wewnętrznych.

## Doładowanie czynnika chłodniczego

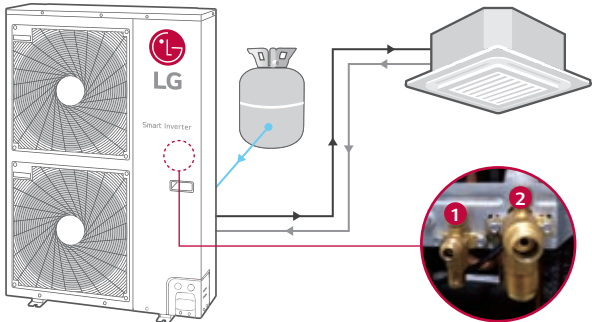

- 1 Zamknąć zawór cieczowy
- 2 Zamknąć zawór gazowy

## Wypompowanie czynnika chłodniczego

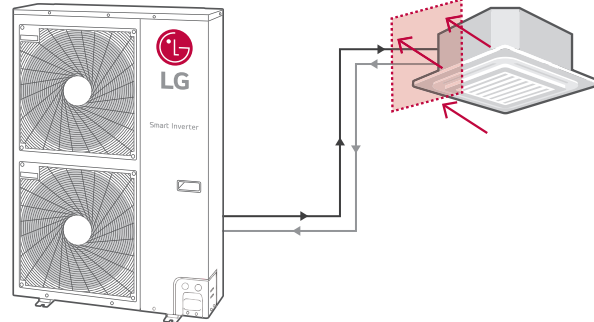

# Monitorowanie za pomocą LGMV

Oprogramowanie LGMV znacznie ułatwia sterowanie i monitorowanie urządzeń klimatyzacyjnych. Odpowiednie informacje są prezentowane w zależności od rodzaju urządzeń.



Informacje o pracy



Schemat obiegu chłodniczego

Informacje o jednostkach wewn. i zewn.

Widok cyklu i zaworów

Czujniki i elementy elektryczne

Schemat obiegu chłodniczego

Wykresy pracy

# R32 MULTI SPLIT



## JEDNOSTKI ZEWNĘTRZNE



LG bierze udział w programie certyfikacji urządzeń klimatyzacyjnych Eurovent. Dane dostępne na: [www.eurovent-certification.com](http://www.eurovent-certification.com)

JEDNOSTKA ZEWNĘTRZNA				MU2R15.ULO	MU2R17.ULO
Sprężarka	Rodzaj			Podwójna rotacyjna	Podwójna rotacyjna
Wydajność *	Chłodzenie	Min. / Nom. / Maks.	kW	0,9 / 4,1 / 4,7	0,9 / 4,7 / 5,4
	Ogrzewanie	Min. / Nom. / Maks.	kW	1,0 / 4,7 / 5,4	1,0 / 5,3 / 5,7
Pobór mocy *	Chłodzenie	Min. / Nom. / Maks.	kW	0,2 / 1,0 / 1,4	0,2 / 1,3 / 1,7
	Ogrzewanie	Min. / Nom. / Maks.	kW	0,2 / 1,1 / 1,4	0,2 / 1,3 / 1,6
Prąd roboczy	Chłodzenie	Min. / Nom. / Maks.	A	1,1 / 4,6 / 6,4	1,1 / 5,6 / 7,9
	Ogrzewanie	Min. / Nom. / Maks.	A	1,1 / 4,9 / 6,6	1,1 / 5,5 / 7,6
EER				4,14	3,75
COP				4,38	4,22
SEER				8,50	7,80
SCOP				4,20	4,20
Wydajność projektowa ERP (przy -10°C)	kW			4,10	4,10
Klasa sezonowej efektywności energetycznej	Chłodzenie / Ogrzewanie		(skala od A+++ do D)	A+++ / A+	A++ / A+
Roczne zużycie energii	Chłodzenie / Ogrzewanie			169 / 1 367	210 / 1 367
Przepływ powietrza	Nom.			m <sup>3</sup> /min	28,2
Poziom ciśnienia akustycznego	Chłodzenie	Nom.		dB(A)	48
	Ogrzewanie	Nom.		dB(A)	51
Poziom mocy akustycznej	Chłodzenie	Maks.		dB(A)	63
Wymiary	Szer. x wys. x głęb.			mm	770 x 545 x 288
Ciężar netto				kg	36
Czynnik chłodniczy	Rodzaj			R32	R32
	Il. fabryczna (max dt. Inst. 15,0 m)			kg	1,1
	Dawka dodatkowa			g/m	20
	GWP				675
	tCO <sub>2</sub> eq				0,74
Zakres pracy (temp. zewn.)	Chłodzenie	Min. – Maks.	°C DB	-10 / 48	-10 / 48
	Ogrzewanie	Min. – Maks.	°C WB	-18 / 18	-18 / 18
Zasilanie				Ø / V / Hz	1 / 220-240 / 50
Przewody zasilające				N x mm <sup>2</sup>	3 x 2,5
Przewody sterowania				N x mm <sup>2</sup>	4 x 1,5
Zabezpieczenie				A	15
Całkowita długość orurowania				m	30
Długość pojedynczego odgałęzienia	Maks.			m	20
Różnica wysokości	Jedn. wewn. - Jedn. zewn.	Maks.		m	15
	Jedn. wewn. - Jedn. wewn.	Maks.		m	7,5
Przyłącza rur	Ciecz			mm (cale) x N	Ø6,35 (1/4) x 2
	Gaz			mm (cale) x N	Ø9,52 (3/8) x 2

Uwagi:

1. Wydajności zmierzone w następujących warunkach:

Chłodzenie: - Temp. wewn. 27°C termometr suchy (DB) / 19°C termometr mokry (WB)

- Temp. zewn. 35°C termometr suchy (DB) / 24°C termometr mokry (WB)

Ogrzewanie: - Temp. wewn. 20°C termometr suchy (DB) / 15°C termometr mokry (WB)

- Temp. zewn. 7°C termometr suchy (DB) / 6°C termometr mokry (WB)

Długość orurowania - Długość odgałęzień 7,5m - Zerowa różnica poziomów

2. \*: Patrz "Tabela kombinacji".

3. Ze względu na naszą politykę innowacji niektóre dane techniczne mogą ulec zmianie bez powiadomienia.

4. Podłączone powinny być co najmniej dwie jednostki wewnętrzne.

5. Minimalny współczynnik wydajności kombinacji powinny być powyżej 40%.

6. Produkt zawiera fluorowane gazy cieplarniane (R32).

# JEDNOSTKI ZEWNĘTRZNE



LG bierze udział w programie certyfikacji urządzeń klimatyzacyjnych Eurovent. Dane dostępne na: [www.eurovent-certification.com](http://www.eurovent-certification.com)

JEDNOSTKA ZEWNĘTRZNA				MU3R19.U21	MU3R21.U21	MU4R25.U21
Sprężarka	Rodzaj			Podwójna rotacyjna	Podwójna rotacyjna	Podwójna rotacyjna
Wydajność *	Chłodzenie	Min. / Nom. / Maks.	kW	1,1 / 5,3 / 6,3	1,1 / 6,2 / 7,3	1,1 / 7,0 / 8,5
	Ogrzewanie	Min. / Nom. / Maks.	kW	1,2 / 6,3 / 7,3	1,2 / 7,0 / 7,8	1,2 / 8,1 / 9,1
Pobór mocy *	Chłodzenie	Min. / Nom. / Maks.	kW	0,3 / 1,1 / 2,0	0,3 / 1,4 / 2,5	0,3 / 1,8 / 2,8
	Ogrzewanie	Min. / Nom. / Maks.	kW	0,3 / 1,3 / 2,0	0,3 / 1,5 / 2,4	0,3 / 1,8 / 2,9
Prąd roboczy	Chłodzenie	Min. / Nom. / Maks.	A	1,3 / 5,0 / 9,2	1,3 / 6,5 / 11,1	1,3 / 8,0 / 12,6
	Ogrzewanie	Min. / Nom. / Maks.	A	1,3 / 5,7 / 9,2	1,3 / 6,9 / 10,8	1,3 / 8,3 / 12,9
EER				4,75	4,28	4,00
COP				5,00	4,60	4,40
SEER				8,50	8,50	8,00
SCOP				4,40	4,40	4,40
Wydajność projektowa ERP (przy -10°C)			kW	5,20	5,20	5,40
Klasa sezonowej efektywności energetycznej	Chłodzenie / Ogrzewanie		(skala od A+++ do D)	A+++ / A+	A+++ / A+	A++ / A+
Roczne zużycie energii	Chłodzenie / Ogrzewanie			217 / 1,655	253 / 1,655	308 / 1,718
Przepływ powietrza	Nom.		m <sup>3</sup> /min	50	50	50
Poziom ciśnienia akustycznego	Chłodzenie	Nom.	dB(A)	48	49	50
	Ogrzewanie	Nom.	dB(A)	53	54	54
Poziom mocy akustycznej	Chłodzenie	Maks.	dB(A)	63	64	66
Wymiary	Szer. x wys. x głęb.		mm	870 x 650 x 330	870 x 650 x 330	870 x 650 x 330
Ciężar netto			kg	46	46	46,2
Czynnik chłodniczy	Rodzaj			R32	R32	R32
	Il. fabryczna (max dł. Inst. 22,5 m)		kg	1,4	1,4	1,4
	Dawka dodatkowa		g/m	20	20	20
	GWP			675	675	675
	tCO <sub>2</sub> eq			0,945	0,945	0,945
Zakres pracy (temp. zewn.)	Chłodzenie	Min. – Maks.	°C DB	-10 – 48	-10 – 48	-10 – 48
	Ogrzewanie	Min. – Maks.	°C WB	-18 – 18	-18 – 18	-18 – 18
Zasilanie			Ø / V / Hz	1 / 220-240 / 50	1 / 220-240 / 50	1 / 220-240 / 50
Przewody zasilające			N x mm <sup>2</sup>	3 x 2,5	3 x 2,5	3 x 2,5
Przewody sterowania			N x mm <sup>2</sup>	4 x 1,5	4 x 1,5	4 x 1,5
Zabezpieczenie			A	25	25	25
Całkowita długość orurowania			m	50	50	70
Długość pojedynczego odgałęzienia		Maks.	m	25	25	25
Różnica wysokości	Jedn. wewn. - Jedn. zewn.	Maks.	m	15	15	15
	Jedn. wewn. - Jedn. wewn.	Maks.	m	7,5	7,5	7,5
Przyłącza rur	Ciecz		mm (cale) x N	Ø 6,35 (1/4) x 3	Ø 6,35 (1/4) x 3	Ø 6,35 (1/4) x 4
	Gaz		mm (cale) x N	Ø 9,52 (3/8) x 3	Ø 9,52 (3/8) x 3	Ø 9,52 (3/8) x 4

Uwagi:

1. Wydajności zmierzone w następujących warunkach:

Chłodzenie: - Temp. wewn. 27°C termometr suchy (DB) / 19°C termometr mokry (WB)

- Temp. zewn. 35°C termometr suchy (DB) / 24°C termometr mokry (WB)

Ogrzewanie: - Temp. wewn. 20°C termometr suchy (DB) / 15°C termometr mokry (WB)

- Temp. zewn. 7°C termometr suchy (DB) / 6°C termometr mokry (WB)

Długość orurowania - Długość odgałęzienia 7,5m - Zerowa różnica poziomów

2. \* : Patrz "Tabela kombinacji".

3. Ze względu na naszą politykę innowacji niektóre dane techniczne mogą ulec zmianie bez powiadomienia.

4. Podłączone powinny być co najmniej dwie jednostki wewnętrzne.

5. Minimalny współczynnik wydajności kombinacji powinien być powyżej 40%.

6. Produkt zawiera fluorowane gazy cieplarniane (R32).



LG bierze udział w programie certyfikacji urządzeń klimatyzacyjnych Eurovent. Dane dostępne na: [www.eurovent-certification.com](http://www.eurovent-certification.com)

# JEDNOSTKI ZEWNĘTRZNE

POKOJOWE

MULTI SPLIT

JEDNOSTKA ZEWNĘTRZNA				MU4R27.U40	MU5R30.U40
Sprężarka	Rodzaj			Podwójna rotacyjna	Podwójna rotacyjna
Wydajność *	Chłodzenie	Min. / Nom. / Maks.	kW	1,3 / 7,9 / 9,5	1,3 / 8,8 / 10,6
	Ogrzewanie	Min. / Nom. / Maks.	kW	1,5 / 9,1 / 10,6	1,5 / 10,1 / 12,1
Pobór mocy *	Chłodzenie	Min. / Nom. / Maks.	kW	0,4 / 1,8 / 2,9	0,4 / 2,0 / 3,4
	Ogrzewanie	Min. / Nom. / Maks.	kW	0,6 / 2,1 / 3,4	0,6 / 2,2 / 3,6
Prąd roboczy	Chłodzenie	Min. / Nom. / Maks.	A	1,9 / 8,1 / 13,1	1,9 / 9,1 / 15,2
	Ogrzewanie	Min. / Nom. / Maks.	A	2,8 / 9,4 / 15,3	2,8 / 9,7 / 16,3
EER				4,39	4,40
COP				4,39	4,70
SEER				8,00	8,20
SCOP				4,20	4,20
Wydajność projektowa ERP (przy -10°C)			kW	7,00	7,40
Klasa sezonowej efektywności energetycznej	Chłodzenie / Ogrzewanie	(skala od A+++ do D)		A++ / A+	A++ / A+
Roczne zużycie energii	Chłodzenie / Ogrzewanie			346 / 2,333	376 / 2,467
Przepływ powietrza	Nom.	m <sup>3</sup> /min		60	60
Poziom ciśnienia akustycznego	Chłodzenie	Nom.	dBA	50	50
	Ogrzewanie	Nom.	dBA	54	54
Poziom mocy akustycznej	Chłodzenie	Maks.	dBA	65	66
Wymiary	Szer. x wys. x głęb.	mm		950 x 834 x 330	950 x 834 x 330
Ciężar netto			kg	61	61
Czynnik chłodniczy	Rodzaj			R32	R32
	Il. fabryczna (max dt. Inst.)	kg		2,3 (30m)	2,6 (37,5m)
	Dawka dodatkowa	g/m		20	20
	GWP			675	675
	tCO <sub>2</sub> eq			1,55	1,76
Zakres pracy (temp. zewn.)	Chłodzenie	Min. – Maks.	°C DB	-10 – 48	-10 – 48
	Ogrzewanie	Min. – Maks.	°C WB	-18 – 18	-18 – 18
Zasilanie			Ø / V / Hz	1 / 220-240 / 50	1 / 220-240 / 50
Przewody zasilające			N x mm <sup>2</sup>	3 x 2,5	3 x 2,5
Przewody sterowania			N x mm <sup>2</sup>	4 x 1,5	4 x 1,5
Zabezpieczenie			A	25	25
Całkowita długość orurowania			m	70	75
Długość pojedynczego odgałęzienia		Maks.	m	25	25
Różnica wysokości	Jedn. wewn. - Jedn. zewn.	Maks.	m	15	15
	Jedn. wewn. - Jedn. wewn.	Maks.	m	7,5	7,5
Przyłącza rur	Ciecz	mm (cale) x N		Ø6,35 (1/4) x 4	Ø6,35 (1/4) x 5
	Gaz	mm (cale) x N		Ø9,52 (3/8) x 4	Ø9,52 (3/8) x 5

Uwagi:

1. Wydajności zmierzone w następujących warunkach:

- Chłodzenie: - Temp. wewn. 27°C termometr suchy (DB) / 19°C termometr mokry (WB)
- Temp. zewn. 35°C termometr suchy (DB) / 24°C termometr mokry (WB)
- Ogrzewanie: - Temp. wewn. 20°C termometr suchy (DB) / 15°C termometr mokry (WB)
- Temp. zewn. 7°C termometr suchy (DB) / 6°C termometr mokry (WB)
- Długość orurowania - Długość odgałęzień 7,5m - Zerowa różnica poziomów

2. \*: Patrz "Tabela kombinacji".

- 3. Ze względu na naszą politykę innowacji niektóre dane techniczne mogą ulec zmianie bez powiadomienia.
- 4. Podłączone powinny być co najmniej dwie jednostki wewnętrzne.
- 5. Minimalny współczynnik wydajności kombinacji powinny być powyżej 40%.
- 6. Produkt zawiera fluorowane gazy cieplarniane (R32).

# ARTCOOL GALLERY



LG bierze udział w programie certyfikacji urządzeń klimatyzacyjnych Eurovent. Dane dostępne na: [www.eurovent-certification.com](http://www.eurovent-certification.com)

kBtu/H	5	7	9	12	15	18	24
kW	1,5	2,1	2,6	3,5	4,2	5,3	7,0
ARTCOOL Gallery	-	-	● MA09R NF1	● MA12R NF1	-	-	-

JEDNOSTKA WEWNĘTRZNA				MA09R.NF1	MA12R.NF1
Wydajność	Chłodzenie	Nom.	W	2 600	3 500
	Ogrzewanie	Nom.	W	2 900	3 900
Poziom ciśnienia akustycznego	Chłodzenie	S / N / Ś / W	dB(A)	27 / 27 / 32 / 38	27 / 32 / 38 / 44
	Ogrzewanie	N / Ś / W	dB(A)	27 / 32 / 38	32 / 38 / 44
Poziom mocy akustycznej	Ogrzewanie	Moc	dB(A)	52	54
Przepływ powietrza	Chłodzenie	S / N / Ś / W	m <sup>3</sup> /min	4,4 / 4,4 / 5,9 / 7,7	4,4 / 5,6 / 7,3 / 8,9
		Max. (Power)	m <sup>3</sup> /min	8,6	9,6
	Ogrzewanie	N / Ś / W	m <sup>3</sup> /min	4,7 / 6,1 / 8,0	5,7 / 7,5 / 9,2
Wydajność osuszania			l/h	1,2	1,4
Zasilanie			Ø / V / Hz	1 / 220-240 / 50	1 / 220-240 / 50
Przewód zasilający			N x mm <sup>2</sup>	4 x 1,5	4 x 1,5
Wymiary		S x W x G	mm	600 x 600 x 145	600 x 600 x 145
Waga			kg	15,0	15,0
Przyłącza rur	Ciecz		mm (cale)	Ø 6,35 (1/4)	Ø 6,35 (1/4)
	Gaz		mm (cale)	Ø 9,52 (3/8)	Ø 9,52 (3/8)

- ※ Ten produkt zawiera fluorowane gazy cieplarniane (R32).
- ※ Prędkość wentylatora - S: tryb snu / N: Niska / Ś: Średnia / W: Wysoka
- ※ GWP: Potencjał tworzenia efektu cieplarnianego
- ※ t-CO<sub>2</sub>eq : F-gas(kg)\*GWP/1000
- ※ Dane techniczne, wygląd i funkcje mogą ulec zmianie bez wcześniejszego powiadomienia.





UVnano™



LG bierze udział w programie certyfikacji urządzeń klimatyzacyjnych Eurovent. Dane dostępne na: [www.eurovent-certification.com](http://www.eurovent-certification.com)

## ARTCOOL MIRROR

POKOJOWE

MULTI SPLIT

kBtu/H	5	7	9	12	15	18	24
kW	1,5	2,1	2,6	3,5	4,2	5,3	7,0
ARTCOOL Mirror	-	● AM07BH NSJ	●● AC09BH NSJ	●● AC12BH NSJ	-	●● AC18BH NSK	●● AC24BH NSK

JEDNOSTKA WEWNĘTRZNA				AM07BH.NSJ	AC09BH.NSJ	AC12BH.NSJ
Wydajność	Chtłodzenie	Nom.	W	2 100	2 500	3 500
	Ogrzewanie	Nom.	W	2 300	3 200	3 800
Poziom ciśnienia akustycznego	Chtłodzenie	S / N / Ś / W	dB(A)	19 / 26 / 32 / 36	19 / 26 / 33 / 38	19 / 26 / 35 / 39
	Ogrzewanie	N / Ś / W	dB(A)	26 / 32 / 36	26 / 33 / 38	26 / 35 / 39
Poziom mocy akustycznej	Ogrzewanie	Moc	dB(A)	57	57	57
Przepływ powietrza	Chtłodzenie	S / N / Ś / W	m <sup>3</sup> /min	3,0 / 5,0 / 7,2 / 8,6	3,0 / 5,0 / 7,6 / 9,1	3,0 / 5,0 / 8,1 / 9,6
		Max. (Power)	m <sup>3</sup> /min	11,1	11,1	11,1
	Ogrzewanie	N / Ś / W	m <sup>3</sup> /min	5,0 / 7,2 / 8,6	5,0 / 7,6 / 9,1	5,0 / 8,1 / 9,6
Wydajność osuszania			l/h	0,9	1,1	1,2
Zasilanie			Ø / V / Hz	1 / 220-240 / 50	1 / 220-240 / 50	1 / 220-240 / 50
Przewód zasilający			N x mm <sup>2</sup>	4 x 1,5	4 x 1,5	4 x 1,5
Wymiary	S x W x G		mm	837 x 308 x 192	837 x 308 x 192	837 x 308 x 192
Waga			kg	9,1	9,9	9,9
Przyłącza rur	Ciecz		mm (cale)	Ø 6,35 (1/4)	Ø 6,35 (1/4)	Ø 6,35 (1/4)
	Gaz		mm (cale)	Ø 9,52 (3/8)	Ø 9,52 (3/8)	Ø 9,52 (3/8)

JEDNOSTKA WEWNĘTRZNA				AC18BH.NSK	AC24BH.NSK
Wydajność	Chtłodzenie	Nom.	W	5 000	6 600
	Ogrzewanie	Nom.	W	5 800	7 500
Poziom ciśnienia akustycznego	Chtłodzenie	S / N / Ś / W	dB(A)	31 / 34 / 42 / 47	31 / 34 / 42 / 47
	Ogrzewanie	N / Ś / W	dB(A)	34 / 42 / 47	34 / 42 / 47
Poziom mocy akustycznej	Ogrzewanie	Moc	dB(A)	59	65
Przepływ powietrza	Chtłodzenie	S / N / Ś / W	m <sup>3</sup> /min	8,0 / 10,5 / 13,1 / 15,5	8,0 / 10,5 / 13,1 / 16,1
		Max. (Power)	m <sup>3</sup> /min	16,8	18,3
	Ogrzewanie	N / Ś / W	m <sup>3</sup> /min	10,5 / 13,1 / 15,5	10,5 / 13,1 / 16,1
Wydajność osuszania			l/h	1,9	2,6
Zasilanie			Ø / V / Hz	1 / 220-240 / 50	1 / 220-240 / 50
Przewód zasilający			N x mm <sup>2</sup>	4 x 1,5	4 x 1,5
Wymiary	S x W x G		mm	998 x 345 x 212	998 x 345 x 212
Waga			kg	12,8	13,5
Przyłącza rur	Ciecz		mm (cale)	Ø 6,35 (1/4)	Ø 6,35 (1/4)
	Gaz		mm (cale)	Ø 12,7 (1/2)	Ø 12,7 (1/2)

※ Ten produkt zawiera fluorowane gazy cieplarniane (R32).

※ Prędkość wentylatora - S: tryb snu / N: Niska / Ś: Średnia / W: Wysoka

※ GWP: Potencjał tworzenia efektu cieplarnianego

※ t-CO<sub>2</sub>,eq : F-gas(kg)\*GWP/1000

※ Dane techniczne, wygląd i funkcje mogą ulec zmianie bez wcześniejszego powiadomienia.

# AIR PURIFICATION



LG bierze udział w programie certyfikacji urządzeń klimatyzacyjnych Eurovent. Dane dostępne na: [www.eurovent-certification.com](http://www.eurovent-certification.com)

kBtu/H	5	7	9	12	15	18	24
kW	1,5	2,1	2,6	3,5	4,2	5,3	7,0
Air Purification	-	-	○● AP09RT NSJ	○● AP12RT NSJ	-	-	-

JEDNOSTKA WEWNĘTRZNA				AP09RT.NSJ	AP12RT.NSJ
Wydajność	Chłodzenie	Nom.	W	2,500	3,500
	Ogrzewanie	Nom.	W	3,300	4,000
Poziom ciśnienia akustycznego	Chłodzenie	S / N / Ś / W	dB(A)	21 / 27 / 35 / 42	21 / 27 / 35 / 42
	Ogrzewanie	N / Ś / W	dB(A)	27 / 35 / 42	27 / 35 / 42
Poziom mocy akustycznej	Ogrzewanie	Moc	dB(A)	59	59
Przepływ powietrza	Chłodzenie	S / N / Ś / W	m <sup>3</sup> /min	3.0 / 4.2 / 6.6 / 10.0	3.0 / 4.2 / 6.6 / 10.0
		Max. (Power)	m <sup>3</sup> /min	11.0	11.0
	Ogrzewanie	N / Ś / W	m <sup>3</sup> /min	4.2 / 6.6 / 10.0	4.2 / 6.6 / 10.0
Wydajność osuszania			l/h	0.9	0.9
Zasilanie			Ø / V / Hz	1 / 220-240 / 50	1 / 220-240 / 50
Przewód zasilający			N x mm <sup>2</sup>	4 x 1,5	4 x 1,5
Wymiary		S x W x G	mm	857 x 348 x 189	857 x 348 x 189
Waga			kg	9.5	9.5
Przyłącza rur	Ciecz		mm (cale)	Ø 6,35 (1/4)	Ø 6,35 (1/4)
	Gaz		mm (cale)	Ø 9,52 (3/8)	Ø 9,52 (3/8)

- ※ Ten produkt zawiera fluorowane gazy cieplarniane (R32).
- ※ Prędkość wentylatora - S: tryb snu / N: Niska / Ś: Średnia / W: Wysoka
- ※ GWP: Potencjał tworzenia efektu cieplarnianego
- ※ t-CO<sub>2</sub>eq : F-gas(kg)\*GWP/1000
- ※ Dane techniczne, wygląd i funkcje mogą ulec zmianie bez wcześniejszego powiadomienia.



UVnano™



LG bierze udział w programie certyfikacji urządzeń klimatyzacyjnych Eurovent. Dane dostępne na: [www.eurovent-certification.com](http://www.eurovent-certification.com)

DELUXE

POKOJOWE

MULTI SPLIT

kBtu/H	5	7	9	12	15	18	24
kW	1,5	2,1	2,6	3,5	4,2	5,3	7,0
Deluxe	-	● DM07RH NSJ	○● DC09RH NSJ	○● DC12RH NSJ	-	○● DC18RH NSK	○● DC24RH NSK

JEDNOSTKA WEWNĘTRZNA				DM07RH.NSJ	DC09RH.NSJ	DC12RH.NSJ
Wydajność	Chtłodzenie	Nom.	W	2,100	2,500	3,500
	Ogrzewanie	Nom.	W	2,300	3,200	4,000
Poziom ciśnienia akustycznego	Chtłodzenie	S / N / Ś / W	dB(A)	19 / 27 / 31 / 36	19 / 27 / 32 / 36	19 / 29 / 34 / 38
	Ogrzewanie	N / Ś / W	dB(A)	27 / 31 / 36	27 / 32 / 36	29 / 34 / 39
Poziom mocy akustycznej	Ogrzewanie	Moc	dB(A)	56	56	56
Przepływ powietrza	Chtłodzenie	S / N / Ś / W	m³/min	3.0 / 5.0 / 6.1 / 7.4	3.5 / 5.0 / 6.4 / 7.7	3.5 / 5.3 / 6.7 / 8.1
		Max. (Power)	m³/min	10.1	10.1	10.1
	Ogrzewanie	N / Ś / W	m³/min	5.0 / 6.1 / 7.4	5.0 / 6.4 / 7.7	5.3 / 6.7 / 8.1
Wydajność osuszania			l/h	0.9	1.1	1.2
Zasilanie			Ø / V / Hz	1 / 220-240 / 50	1 / 220-240 / 50	1 / 220-240 / 50
Przewód zasilający			N x mm²	4 x 1,5	4 x 1,5	4 x 1,5
Wymiary	S x W x G		mm	837 x 308 x 189	837 x 308 x 189	837 x 308 x 189
Waga			kg	8.3	9.1	9.1
Przyłącza rur	Ciecz		mm (cale)	Ø 6,35 (1/4)	Ø 6,35 (1/4)	Ø 6,35 (1/4)
	Gaz		mm (cale)	Ø 9,52 (3/8)	Ø 9,52 (3/8)	Ø 9,52 (3/8)

JEDNOSTKA WEWNĘTRZNA				DC18RH.NSK	DC24RH.NSK
Wydajność	Chtłodzenie	Nom.	W	5,000	6,600
	Ogrzewanie	Nom.	W	5,800	7,500
Poziom ciśnienia akustycznego	Chtłodzenie	S / N / Ś / W	dB(A)	31 / 34 / 42 / 47	31 / 34 / 42 / 47
	Ogrzewanie	N / Ś / W	dB(A)	34 / 42 / 47	34 / 42 / 47
Poziom mocy akustycznej	Ogrzewanie	Moc	dB(A)	60	64
Przepływ powietrza	Chtłodzenie	S / N / Ś / W	m³/min	8.0 / 10.5 / 13.1 / 15.5	8.0 / 10.5 / 13.1 / 16.1
		Max. (Power)	m³/min	16.8	18.3
	Ogrzewanie	N / Ś / W	m³/min	10.5 / 13.1 / 15.5	10.5 / 13.1 / 16.1
Wydajność osuszania			l/h	1.9	2.6
Zasilanie			Ø / V / Hz	1 / 220-240 / 50	1 / 220-240 / 50
Przewód zasilający			N x mm²	4 x 1,5	4 x 1,5
Wymiary	S x W x G		mm	998 x 345 x 210	998 x 345 x 210
Waga			kg	11.9	12.7
Przyłącza rur	Ciecz		mm (cale)	Ø 6 35 (1/4)	Ø 6 35 (1/4)
	Gaz		mm (cale)	Ø 12 7 (1/2)	Ø 12 7 (1/2)

※ Ten produkt zawiera fluorowane gazy cieplarniane (R32).

※ Prędkość wentylatora - S: tryb snu / N: Niska / Ś: Średnia / W: Wysoka

※ GWP: Potencjał tworzenia efektu cieplarnianego

※ t-CO<sub>2</sub>,eq : F-gas(kg)\*GWP/1000

※ Dane techniczne, wygląd i funkcje mogą ulec zmianie bez wcześniejszego powiadomienia.

# STANDARD PLUS



LG bierze udział w programie certyfikacji urządzeń klimatyzacyjnych Eurovent. Dane dostępne na: [www.eurovent-certification.com](http://www.eurovent-certification.com)

kBtu/H	5	7	9	12	15	18	24
kW	1,5	2,1	2,6	3,5	4,2	5,3	7,0
Standard Plus	● PM05SP NSA	● PM07SP NSA	○● PC09SQ NSJ	○● PC12SQ NSJ	● PM15SP NSJ	○● PC18SQ NSK	○● PC24SQ NSK

JEDNOSTKA WEWNĘTRZNA				PM05SP.NSA	PM07SP.NSA	PC09SQ.NSJ	PC12SQ.NSJ	PM15SP.NSJ
Wydajność	Chłodzenie	Nom.	W	1 500	2 100	2 500	3 500	4 200
	Ogrzewanie	Nom.	W	1 600	2 300	3 200	3 800	5 400
Poziom ciśnienia akustycznego	Chłodzenie	S / N / Ś / W	dB(A)	22 / 27 / 31 / 36	22 / 27 / 32 / 37	19 / 26 / 33 / 38	19 / 26 / 35 / 39	19 / 28 / 38 / 41
	Ogrzewanie	N / Ś / W	dB(A)	25 / 29 / 35	25 / 31 / 37	26 / 33 / 38	26 / 35 / 39	28 / 38 / 41
Poziom mocy akustycznej	Ogrzewanie	Moc	dB(A)	57	57	57	57	57
Przepływ powietrza	Chłodzenie	S / N / Ś / W	m <sup>3</sup> /min	2,0 / 3,5 / 5,0 / 6,3	2,0 / 3,5 / 5,3 / 6,6	3,0 / 5,0 / 7,6 / 9,1	3,0 / 5,0 / 8,1 / 9,6	3,0 / 5,4 / 8,6 / 10,0
		Max. (Power)	m <sup>3</sup> /min	11,1	11,1	11,1	11,1	11,1
	Ogrzewanie	N / Ś / W	m <sup>3</sup> /min	4,5 / 5,3 / 6,8	4,5 / 5,7 / 7,2	5,0 / 7,6 / 9,1	5,0 / 8,1 / 9,6	5,4 / 8,6 / 10,0
Wydajność osuszania			l/h	0,9	0,9	1,1	1,2	1,2
Zasilanie			Ø / V / Hz	1 / 220-240 / 50	1 / 220-240 / 50	1 / 220-240 / 50	1 / 220-240 / 50	1 / 220-240 / 50
Przewód zasilający			N x mm <sup>2</sup>	4 x 1,5	4 x 1,5	4 x 1,5	4 x 1,5	4 x 1,5
Wymiary	S x W x G		mm	754 x 308 x 189	754 x 308 x 189	837 x 308 x 189	837 x 308 x 189	837 x 308 x 189
Waga			kg	7,8	7,8	8,7	8,7	8,7
Przyłącza rur	Ciecz		mm (cale)	Ø 6,35 (1/4)	Ø 6,35 (1/4)	Ø 6,35 (1/4)	Ø 6,35 (1/4)	Ø 6,35 (1/4)
	Gaz		mm (cale)	Ø 9,52 (3/8)	Ø 9,52 (3/8)	Ø 9,52 (3/8)	Ø 9,52 (3/8)	Ø 9,52 (3/8)

JEDNOSTKA WEWNĘTRZNA				PC18SQ.NSK	PC24SQ.NSK
Wydajność	Chłodzenie	Nom.	W	5 000	6 600
	Ogrzewanie	Nom.	W	5 800	7 500
Poziom ciśnienia akustycznego	Chłodzenie	S / N / Ś / W	dB(A)	31 / 34 / 42 / 47	31 / 34 / 42 / 47
	Ogrzewanie	N / Ś / W	dB(A)	34 / 42 / 47	34 / 42 / 47
Poziom mocy akustycznej	Ogrzewanie	Moc	dB(A)	59	65
Przepływ powietrza	Chłodzenie	S / N / Ś / W	m <sup>3</sup> /min	8,0 / 10,5 / 13,1 / 15,5	8,0 / 10,5 / 13,1 / 16,1
		Max. (Power)	m <sup>3</sup> /min	16,8	18,3
	Ogrzewanie	N / Ś / W	m <sup>3</sup> /min	10,5 / 13,1 / 15,5	10,5 / 13,1 / 16,1
Wydajność osuszania			l/h	1,9	2,6
Zasilanie			Ø / V / Hz	1 / 220-240 / 50	1 / 220-240 / 50
Przewód zasilający			N x mm <sup>2</sup>	4 x 1,5	4 x 1,5
Wymiary	S x W x G		mm	998 x 345 x 210	998 x 345 x 210
Waga			kg	11,9	12,7
Przyłącza rur	Ciecz		mm (cale)	Ø 6 35 (1/4)	Ø 6 35 (1/4)
	Gaz		mm (cale)	Ø 12 7 (1/2)	Ø 12 7 (1/2)

- ※ Ten produkt zawiera fluorowane gazy cieplarniane (R32).
- ※ Prędkość wentylatora - S: tryb snu / N: Niska / Ś: Średnia / W: Wysoka
- ※ GWP: Potencjał tworzenia efektu cieplarnianego
- ※ t-CO<sub>2</sub>eq : F-gas(kg)\*GWP/1000
- ※ Dane techniczne, wygląd i funkcje mogą ulec zmianie bez wcześniejszego powiadomienia.



LG bierze udział w programie certyfikacji urządzeń klimatyzacyjnych Eurovent. Dane dostępne na: [www.eurovent-certification.com](http://www.eurovent-certification.com)

# STANDARD 2

POKOJOWE

MULTI SPLIT

kBtu/H	5	7	9	12	15	18	24
kW	1,5	2,1	2,6	3,5	4,2	5,3	7,0
Standard2	-	● MS07ET NSA	○● S09ET NSJ	○● S12ET NSJ	-	○● S18ET NSK	○● S24ET NSK

JEDNOSTKA WEWNĘTRZNA				MS07ET.NSA	S09ET.NSJ	S12ET.NSJ
Wydajność	Chłodzenie	Nom.	W	2 100	2 500	3 500
	Ogrzewanie	Nom.	W	2 300	3 200	3 800
Poziom ciśnienia akustycznego	Chłodzenie	S / N / Ś / W	dB(A)	22 / 27 / 32 / 37	19 / 26 / 33 / 38	19 / 26 / 35 / 39
	Ogrzewanie	N / Ś / W	dB(A)	25 / 31 / 37	26 / 33 / 38	26 / 35 / 39
Poziom mocy akustycznej	Ogrzewanie	Moc	dB(A)	57	57	57
Przepływ powietrza	Chłodzenie	S / N / Ś / W	m <sup>3</sup> /min	2,0 / 3,5 / 5,3 / 6,6	3,0 / 5,0 / 7,6 / 9,1	3,0 / 5,0 / 8,1 / 9,6
		Max. (Power)	m <sup>3</sup> /min	10,5	11,1	11,1
	Ogrzewanie	N / Ś / W	m <sup>3</sup> /min	4,5 / 5,7 / 7,2	5,0 / 7,6 / 9,1	5,0 / 8,1 / 9,6
Wydajność osuszania			l/h	0,6	1,1	1,2
Zasilanie			Ø / V / Hz	1 / 220-240 / 50	1 / 220-240 / 50	1 / 220-240 / 50
Przewód zasilający			N x mm <sup>2</sup>	4 x 1,5	4 x 1,5	4 x 1,5
Wymiary	S x W x G		mm	754 x 308 x 189	837 x 308 x 189	837 x 308 x 189
Waga			kg	7,8	8,7	8,7
Przyłącza rur	Ciecz		mm (cale)	Ø 6,35 (1/4)	Ø 6,35 (1/4)	Ø 6,35 (1/4)
	Gaz		mm (cale)	Ø 9,52 (3/8)	Ø 9,52 (3/8)	Ø 9,52 (3/8)

JEDNOSTKA WEWNĘTRZNA				S18ET.NSK	S24ET.NSK
Wydajność	Chłodzenie	Nom.	W	5 000	6 600
	Ogrzewanie	Nom.	W	5 800	7 500
Poziom ciśnienia akustycznego	Chłodzenie	S / N / Ś / W	dB(A)	31 / 34 / 42 / 47	31 / 34 / 42 / 47
	Ogrzewanie	N / Ś / W	dB(A)	34 / 42 / 47	34 / 42 / 47
Poziom mocy akustycznej	Ogrzewanie	Moc	dB(A)	59	65
Przepływ powietrza	Chłodzenie	S / N / Ś / W	m <sup>3</sup> /min	8,0 / 10,5 / 13,1 / 15,5	8,0 / 10,5 / 13,1 / 16,1
		Max. (Power)	m <sup>3</sup> /min	16,8	18,3
	Ogrzewanie	N / Ś / W	m <sup>3</sup> /min	10,5 / 13,1 / 15,5	10,5 / 13,1 / 16,1
Wydajność osuszania			l/h	1,9	2,6
Zasilanie			Ø / V / Hz	1 / 220-240 / 50	1 / 220-240 / 50
Przewód zasilający			N x mm <sup>2</sup>	4 x 1,5	4 x 1,5
Wymiary	S x W x G		mm	998 x 345 x 210	998 x 345 x 210
Waga			kg	11,9	12,7
Przyłącza rur	Ciecz		mm (cale)	Ø 6 35 (1/4)	Ø 6 35 (1/4)
	Gaz		mm (cale)	Ø 12 7 (1/2)	Ø 12 7 (1/2)

※ Ten produkt zawiera fluorowane gazy cieplarniane (R32).

※ Prędkość wentylatora - S: tryb snu / N: Niska / Ś: Średnia / W: Wysoka

※ GWP: Potencjał tworzenia efektu cieplarnianego

※ t-CO<sub>2</sub>eq : F-gas(kg)\*GWP/1000

※ Dane techniczne, wygląd i funkcje mogą ulec zmianie bez wcześniejszego powiadomienia.

# JEDNOSTKI KASETONOWE



LG bierze udział w programie certyfikacji urządzeń klimatyzacyjnych Eurovent. Dane dostępne na: [www.eurovent-certification.com](http://www.eurovent-certification.com)

kBtu/H	5	7	9	12	15	18	24
kW	1,5	2,1	2,6	3,5	4,2	5,3	7,0
Kasetonowe 1-stronne	-	-	● MT09R NU1	● MT11R NU1	-	-	-

## Kasetonowe 1-stronne

JEDNOSTKA WEWNĘTRZNA				MT09R.NU1	MT11R.NU1
Wydajność	Chłodzenie / Ogrzewanie	Nom.	kW	2,6 / 2,9	3,5 / 3,9
Pobór mocy		Nom.	W	20	20
Prąd roboczy		Nom.	A	0,2	0,2
Zasilanie			V, Ø, Hz	1 / 220-240 / 50	1 / 220-240 / 50
Przepływ powietrza		W / Ś / N	m³/min	7,5 / 7,3 / 6,8	8,1 / 7,4 / 7,0
Poziom ciśnienia akustycznego	Chłodzenie	W / Ś / N	dB(A)	36 / 34 / 32	37 / 36 / 33
Poziom mocy akustycznej	Chłodzenie		dB(A)	54	57
Wydajność osuszania			l/h	1,1	1,2
Wymiary		S x W x G	mm	860 x 132 x 450	860 x 132 x 450
Waga			kg	11,7	11,7
Przyłącza rur	Ciecz		mm (cale)	Ø6,35 (1/4)	Ø6,35 (1/4)
	Gaz		mm (cale)	Ø9,52 (3/8)	Ø9,52 (3/8)
Panel dekoracyjny 1	Model			PT-UUC1	PT-UUC1
	Kolor			Poranna mgła (RAL120-4)	Poranna mgła (RAL120-4)
	Wymiary	S x W x G	mm	1 100 x 34 x 500	1 100 x 34 x 500
	Waga		kg	4,4	4,4
Panel dekoracyjny 2	Model			PT-UAHW0 (matowy) / PT-UAHG0 (połysk) / PT-UPHG0 (połysk, do zestawu oczyszczania powietrza)	
	Kolor			Biały (RAL 9003)	

※ Szczegółowa specyfikacja paneli 1-stronnych znajduje się na stronie 118 niniejszego katalogu

※ Ten produkt zawiera fluorowane gazy cieplarniane (R32).

※ Dane techniczne, wygląd i funkcje mogą ulec zmianie bez wcześniejszego powiadomienia.



LG bierze udział w programie certyfikacji urządzeń klimatyzacyjnych Eurovent. Dane dostępne na: [www.eurovent-certification.com](http://www.eurovent-certification.com)

# JEDNOSTKI KASETONOWE

POKOJOWE

MULTI SPLIT

kBtu/H	5	7	9	12	15	18	24
kW	1,5	2,1	2,6	3,5	4,2	5,3	7,0
Kasetonowe 4-stronne	● MT06R NR0	● MT08R NR0	●○ CT09F NR0	●○ CT12F NR0	-	●○ CT18F NQ0	●○ CT24F NB0

## Kasetonowe 4-stronne

JEDNOSTKA WEWNĘTRZNA				MT06R.NR0	MT08R.NR0	CT09F.NR0
Wydajność	Chłodzenie / Ogrzewanie	Nom.	kW	1,5 / 1,6	2,1 / 2,3	2,6 / 2,9
Pobór mocy		Nom.	W	20	20	22
Prąd roboczy		Nom.	A	0,40	0,40	0,40
Zasilanie		V, Ø, Hz		1 / 220-240 / 50	1 / 220-240 / 50	1 / 220-240 / 50
Przepływ powietrza		W / Ś / N	m³/min	7,5 / 6,0 / 5,0	7,5 / 6,0 / 5,0	8,5 / 7,0 / 6,0
Poziom ciśnienia akustycznego	Chłodzenie	W / Ś / N	dB(A)	31 / 27 / 24	31 / 27 / 24	36 / 33 / 30
Poziom mocy akustycznej	Chłodzenie		dB(A)	48	48	52
Wydajność osuszania			l/h	-	-	0,9
Wymiary		S x W x G	mm	570 x 214 x 570	570 x 214 x 570	570 x 214 x 570
Waga			kg	11,7	11,7	12,4
Przyłącza rur	Ciecz		mm (cale)	Ø6,35 (1/4)	Ø6,35 (1/4)	Ø6,35 (1/4)
	Gaz		mm (cale)	Ø9,52 (3/8)	Ø9,52 (3/8)	Ø9,52 (3/8)
Panel dekoracyjny	Model			PT-QCHW0	PT-QCHW0	PT-QAGW0
	Kolor			Poranna mgła (9001)	Poranna mgła (9001)	Biały (9003)
	Wymiary	S x W x G	mm	620 x 34 x 620	620 x 34 x 620	620 x 35 x 620
	Waga		kg	3	3	2,9

JEDNOSTKA WEWNĘTRZNA				CT12F.NR0	CT18F.NQ0	CT24F.NB0
Wydajność	Chłodzenie / Ogrzewanie	Nom.	kW	3,5 / 3,9	5,3 / 5,8	6,7 / 7,5
Pobór mocy		Nom.	W	24	26	26
Prąd roboczy		Nom.	A	0,40	0,40	0,60
Zasilanie		V, Ø, Hz		1 / 220-240 / 50	1 / 220-240 / 50	1 / 220-240 / 50
Przepływ powietrza		W / Ś / N	m³/min	9,5 / 8,0 / 7,0	13,0 / 12,0 / 11,0	17,0 / 15,0 / 13,0
Poziom ciśnienia akustycznego	Chłodzenie	W / Ś / N	dB(A)	38 / 35 / 32	41 / 39 / 39	38 / 36 / 34
Poziom mocy akustycznej	Chłodzenie		dB(A)	52	57	53
Wydajność osuszania			l/h	1,4	2,0	2,7
Wymiary		S x W x G	mm	570 x 214 x 570	570 x 256 x 570	840 x 204 x 840
Waga			kg	12,4	13,9	21,1
Przyłącza rur	Ciecz		mm (cale)	Ø6,35 (1/4)	Ø6,35 (1/4)	Ø6,35 (1/4)
	Gaz		mm (cale)	Ø9,52 (3/8)	Ø12,7 (1/2)	Ø12,7 (1/2)
Panel dekoracyjny	Model			PT-QAGW0	PT-QAGW0	PT-AAGW0
	Kolor			Biały (9003)	Biały (9003)	Biały (9003)
	Wymiary	S x W x G	mm	620 x 35 x 620	620 x 35 x 620	950 x 35 x 950
	Waga		kg	2,9	2,9	7,1

※ Podwójna łopatką jest stosowana do modelu 24k (kasetka 4-stronna)

※ Ten produkt zawiera fluorowane gazy cieplarniane (R32).

※ Dane techniczne, wygląd i funkcje mogą ulec zmianie bez wcześniejszego powiadomienia.

# JEDNOSTKI KANAŁOWE

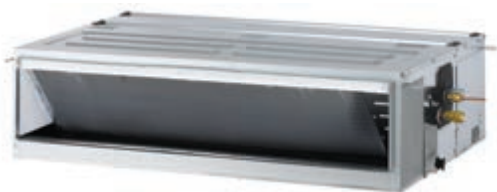

LG bierze udział w programie certyfikacji urządzeń klimatyzacyjnych Eurovent. Dane dostępne na: [www.eurovent-certification.com](http://www.eurovent-certification.com)

kBtu/H	5	7	9	12	15	18	24
kW	1,5	2,1	2,6	3,5	4,2	5,3	7,0
Kanałowe (Średni spręż)	-	-	-	-	-	●○ CM18F N10	●○ CM24F N10

## Kanałowe (Średni spręż)

JEDNOSTKA WEWNĘTRZNA				CM18FN10	CM24FN10
Wydajność	Chłodzenie / Ogrzewanie	Nom.	kW	5,3 / 5,8	7,0 / 7,7
Pobór mocy		Nom.	W	160	180
Prąd roboczy		Nom.	A	0,9	1
Zasilanie			V, Ø, Hz	1 / 220-240 / 50	1 / 220-240 / 50
Przepływ powietrza		W / Ś / N	m³/min	16,5 / 14,5 / 13,0	18,0 / 16,5 / 14,5
Poziom ciśnienia akustycznego	Chłodzenie	W / Ś / N	dB(A)	34 / 32 / 30	35 / 34 / 32
Poziom mocy akustycznej	Chłodzenie		dB(A)	59	60
Wydajność osuszania			l/h	1,5	2,5
Wymiary		SxWxG	mm	900 x 270 x 700	900 x 270 x 700
Waga			kg	24,5	24,5
Przyłącza rur	Ciecz		mm (cale)	Ø6,35 (1/4)	Ø6,35 (1/4)
	Gaz		mm (cale)	Ø12,7 (1/2)	Ø12,7 (1/2)
Spręż dyspozycyjny (ESP)	Min-Maks.		Pa	20-147	20-147

※ Ten produkt zawiera fluorowane gazy cieplarniane (R32).

※ Dane techniczne, wygląd i funkcje mogą ulec zmianie bez wcześniejszego powiadomienia.



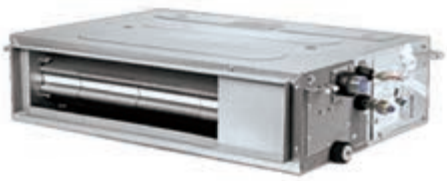

LG bierze udział w programie certyfikacji urządzeń klimatyzacyjnych Eurovent. Dane dostępne na: [www.eurovent-certification.com](http://www.eurovent-certification.com)

kBtu/H	5	7	9	12	15	18	24
kW	1,5	2,1	2,6	3,5	4,2	5,3	7,0
Kanałowe (Niski spręż)	-	-	●○ CL09F.N50	●○ CL12F.N50	-	●○ CL18F.N60	-

### Kanałowe (Niski spręż)

JEDNOSTKA WEWNĘTRZNA			CL09F.N50	CL12F.N50	CL18F.N60
Wydajność	Chłodzenie / Ogrzewanie	Nom. kW	2,5 / 3,2	3,4 / 4,0	5,0 / 5,8
Pobór mocy		Nom. W	21 / 15 / 13	21 / 15 / 13	100 / 90 / 80
Prąd roboczy		Nom. A	0,21 / 0,16 / 0,14	0,21 / 0,16 / 0,14	0,43 / 0,39 / 0,34
Zasilanie		V, Ø, Hz	1 / 220-240 / 50	1 / 220-240 / 50	1 / 220-240 / 50
Przepływ powietrza		W / Ś / N m <sup>3</sup> /min	11,5 / 9,5 / 8,0	11,5 / 9,5 / 8,0	15,0 / 12,0 / 10,0
Poziom ciśnienia akustycznego	Chłodzenie	W / Ś / N dB(A)	35 / 30 / 27	35 / 30 / 27	34 / 31 / 29
Poziom mocy akustycznej	Chłodzenie	dB(A)	55	55	56
Wydajność osuszania		l/h	0,5	0,9	1,7
Wymiary		S x W x G mm	900 x 190 x 460	900 x 190 x 460	1 100 x 190 x 460
Waga		kg	18	18	20,9
Przyłącza rur	Ciecz	mm (cale)	Ø6,35 (1/4)	Ø6,35 (1/4)	Ø6,35 (1/4)
	Gaz	mm (cale)	Ø9,52 (3/8)	Ø9,52 (3/8)	Ø12,7 (1/2)
Spręż dyspozycyjny (ESP)	Min-Maks.	Pa	0-50	0-50	0-50

※ Ten produkt zawiera fluorowane gazy cieplarniane (R32).

※ Dane techniczne, wygląd i funkcje mogą ulec zmianie bez wcześniejszego powiadomienia.

# JEDNOSTKI KANAŁOWE



LG bierze udział w programie certyfikacji urządzeń klimatyzacyjnych Eurovent. Dane dostępne na: [www.eurovent-certification.com](http://www.eurovent-certification.com)

kBtu/H	5	7	9	12	15	18	24
kW	1,5	2,1	2,6	3,5	4,2	5,3	7,0
Kanałowe (Niski spręż)	-	-	-	-	-	-	●○ CL24F N30

## Kanałowe (Niski spręż)

JEDNOSTKA WEWNĘTRZNA				CL24F.N30
Wydajność	Chłodzenie / Ogrzewanie	Nom.	kW	6,8 / 7,5
Pobór mocy		Nom.	W	150 / 130 / 110
Prąd roboczy		Nom.	A	0,65 / 0,56 / 0,47
Zasilanie			V, Ø, Hz	1 / 220-240 / 50
Przepływ powietrza		W / Ś / N	m <sup>3</sup> /min	20,0 / 16,0 / 12,0
Poziom ciśnienia akustycznego	Chłodzenie	W / Ś / N	dB(A)	39 / 35 / 32
Poziom mocy akustycznej	Chłodzenie		dB(A)	58
Wydajność osuszania			l/h	2,5
Wymiary	S x W x G		mm	1 100 x 190 x 700
Waga			kg	26
Przyłącza rur	Ciecz		mm (cale)	Ø6,35 (1/4)
	Gaz		mm (cale)	Ø12,7 (1/2)
Spręż dyspozycyjny (ESP)	Min-Maks.		Pa	0-50

※ Ten produkt zawiera fluorowane gazy cieplarniane (R32).

※ Dane techniczne, wygląd i funkcje mogą ulec zmianie bez wcześniejszego powiadomienia.



MU2R15

TABELLE KOMBINACJI

CHŁODZENIE														
PRACA	KOMBINACJA (KBTU/H)					WYDAJNOŚĆ CAŁKOWITA						CAŁKOWITA MOC WEJŚCIOWA (W)		
						MIN		NOM.		MAKS.				
	JEDN. A	JEDN. B	JEDN. C	JEDN. D	RAZEM	Btu/h	kW	Btu/h	kW	Btu/h	kW	MIN	NOM.	MAKS.
1 JEDN.	5				5	3 000	0,88	5 000	1,47	5 750	1,69	226	381	477
	7				7	4 200	1,23	7 000	2,05	8 050	2,36	303	540	683
	9				9	5 400	1,58	9 000	2,64	10 350	3,03	408	676	864
	12				12	7 200	2,11	12 000	3,52	13 800	4,04	540	926	1 176
2 JEDN.	5	5			10	6 000	1,76	10 000	2,93	11 500	3,37	414	682	889
	5	7			12	7 200	2,11	12 000	3,52	13 800	4,04	486	833	1 106
	5	9			14	8 400	2,46	14 000	4,10	16 100	4,72	583	988	1 376
	7	7			14	8 400	2,46	14 000	4,10	16 100	4,72	583	988	1 376
	7	9			16	8 400	2,46	14 000	4,10	16 100	4,72	583	988	1 376
	5	12			17	8 400	2,46	14 000	4,10	16 100	4,72	583	988	1 376
	9	9			18	8 400	2,46	14 000	4,10	16 100	4,72	583	988	1 376
	7	12			19	8 400	2,46	14 000	4,10	16 100	4,72	583	988	1 376
9	12			21	8 400	2,46	14 000	4,10	16 100	4,72	583	988	1 376	

OGRZEWANIE														
PRACA	KOMBINACJA (KBTU/H)					WYDAJNOŚĆ CAŁKOWITA						CAŁKOWITA MOC WEJŚCIOWA (W)		
						MIN		NOM.		MAKS.				
	JEDN. A	JEDN. B	JEDN. C	JEDN. D	RAZEM	Btu/h	kW	Btu/h	kW	Btu/h	kW	MIN	NOM.	MAKS.
1 JEDN.	5				5	3 300	0,97	5 500	1,61	6 050	1,77	235	380	472
	7				7	5 040	1,48	8 400	2,46	9 240	2,71	355	604	721
	9				9	6 480	1,90	10 800	3,17	11 880	3,48	454	784	949
	12				12	7 920	2,32	13 200	3,87	14 520	4,26	554	969	1 185
2 JEDN.	5	5			10	6 600	1,93	11 000	3,22	12 100	3,55	408	706	854
	5	7			12	7 920	2,32	13 200	3,87	14 520	4,26	498	872	1 066
	5	9			14	9 600	2,81	16 000	4,69	18 400	5,39	613	1 066	1 433
	7	7			14	9 600	2,81	16 000	4,69	18 400	5,39	613	1 066	1 433
	7	9			16	9 600	2,81	16 000	4,69	18 400	5,39	613	1 066	1 433
	5	12			17	9 600	2,81	16 000	4,69	18 400	5,39	613	1 066	1 433
	9	9			18	9 600	2,81	16 000	4,69	18 400	5,39	613	1 066	1 433
	7	12			19	9 600	2,81	16 000	4,69	18 400	5,39	613	1 066	1 433
9	12			21	9 600	2,81	16 000	4,69	18 400	5,39	613	1 066	1 433	

※ Ze względu na politykę ciągłego ulepszania produktów specyfikacja, konstrukcja i funkcje mogą ulec zmianie bez wcześniejszego powiadomienia.



## MU2R17

CHŁODZENIE														
PRACA	KOMBINACJA (KBTU/H)					WYDAJNOŚĆ CAŁKOWITA						CAŁKOWITA MOC WEJŚCIOWA (W)		
						MIN		NOM.		MAKS.				
	JEDN. A	JEDN. B	JEDN. C	JEDN. D	RAZEM	Btu/h	kW	Btu/h	kW	Btu/h	kW	MIN	NOM.	MAKS.
1 JEDN.	5				5	3 000	0,88	5 000	1,47	5 750	1,69	226	381	477
	7				7	4 200	1,23	7 000	2,05	8 050	2,36	303	540	683
	9				9	5 400	1,58	9 000	2,64	10 350	3,03	408	676	864
	12				12	7 200	2,11	12 000	3,52	13 800	4,04	540	926	1 176
	15				15	8 520	2,50	14 200	4,16	16 330	4,79	648	1 196	1 588
2 JEDN.	5	5			10	6 000	1,76	10 000	2,93	11 500	3,37	414	682	889
	5	7			12	7 200	2,11	12 000	3,52	13 800	4,04	486	833	1 058
	5	9			14	8 400	2,46	14 000	4,10	16 100	4,72	583	988	1 376
	7	7			14	8 400	2,46	14 000	4,10	16 100	4,72	583	988	1 376
	7	9			16	9 600	2,81	16 000	4,69	18 400	5,39	657	1 251	1 699
	5	12			17	9 600	2,81	16 000	4,69	18 400	5,39	657	1 251	1 699
	9	9			18	9 600	2,81	16 000	4,69	18 400	5,39	657	1 251	1 699
	7	12			19	9 600	2,81	16 000	4,69	18 400	5,39	657	1 251	1 699
	5	15			20	9 600	2,81	16 000	4,69	18 400	5,39	657	1 251	1 699
	9	12			21	9 600	2,81	16 000	4,69	18 400	5,39	657	1 251	1 699
	7	15			22	9 600	2,81	16 000	4,69	18 400	5,39	657	1 251	1 699
	9	15			24	9 600	2,81	16 000	4,69	18 400	5,39	657	1 251	1 699
	12	12			24	9 600	2,81	16 000	4,69	18 400	5,39	657	1 251	1 699

OGRZEWANIE														
PRACA	KOMBINACJA (KBTU/H)					WYDAJNOŚĆ CAŁKOWITA						CAŁKOWITA MOC WEJŚCIOWA (W)		
						MIN		NOM.		MAKS.				
	JEDN. A	JEDN. B	JEDN. C	JEDN. D	RAZEM	Btu/h	kW	Btu/h	kW	Btu/h	kW	MIN	NOM.	MAKS.
1 JEDN.	5				5	3 300	0,97	5 500	1,61	6 050	1,77	235	380	472
	7				7	5 040	1,48	8 400	2,46	9 240	2,71	355	604	721
	9				9	6 480	1,90	10 800	3,17	11 880	3,48	454	758	920
	12				12	7 920	2,32	13 200	3,87	14 520	4,26	554	942	1 155
	15				15	9 900	2,90	16 500	4,84	18 150	5,32	706	1 187	1 489
2 JEDN.	5	5			10	6 600	1,93	11 000	3,22	12 100	3,55	408	706	854
	5	7			12	7 920	2,32	13 200	3,87	14 520	4,26	498	872	1 066
	5	9			14	9 600	2,81	16 000	4,69	18 400	5,39	613	1 066	1 433
	7	7			14	9 600	2,81	16 000	4,69	18 400	5,39	613	1 066	1 433
	7	9			16	10 800	3,17	18 000	5,28	19 400	5,69	706	1 247	1 633
	5	12			17	10 800	3,17	18 000	5,28	19 400	5,69	706	1 247	1 633
	9	9			18	10 800	3,17	18 000	5,28	19 400	5,69	706	1 247	1 633
	7	12			19	10 800	3,17	18 000	5,28	19 400	5,69	706	1 247	1 633
	5	15			20	10 800	3,17	18 000	5,28	19 400	5,69	706	1 247	1 633
	9	12			21	10 800	3,17	18 000	5,28	19 400	5,69	706	1 247	1 633
	7	15			22	10 800	3,17	18 000	5,28	19 400	5,69	706	1 247	1 633
	9	15			24	10 800	3,17	18 000	5,28	19 400	5,69	706	1 247	1 633
	12	12			24	10 800	3,17	18 000	5,28	19 400	5,69	706	1 247	1 633

※ Ze względu na politykę ciągłego ulepszania produktów specyfikacja, konstrukcja i funkcje mogą ulec zmianie bez wcześniejszego powiadomienia.



MU3R19

TABELE KOMBINACJI

CHŁODZENIE														
PRACA	KOMBINACJA (KBTU/H)					WYDAJNOŚĆ CAŁKOWITA						CAŁKOWITA MOC WEJŚCIOWA (W)		
						MIN		NOM.		MAKS.				
	JEDN. A	JEDN. B	JEDN. C	JEDN. D	RAZEM	Btu/h	kW	Btu/h	kW	Btu/h	kW	MIN	NOM.	MAKS.
1 JEDN.	5				5	3 600	1,06	5 000	1,47	6 000	1,76	288	363	571
	7				7	4 200	1,23	7 000	2,05	8 400	2,46	319	478	645
	9				9	5 400	1,58	9 000	2,64	10 800	3,17	378	595	847
	12				12	7 200	2,11	12 000	3,52	14 400	4,22	478	822	1 139
	15				15	8 520	2,50	15 000	4,40	17 040	4,99	573	1 003	1 356
	18				18	10 800	3,17	18 000	5,28	21 600	6,33	747	1 302	1 827
2 JEDN.	5	5			10	7 200	2,11	10 000	2,93	12 000	3,52	350	532	788
	5	7			12	7 200	2,11	12 000	3,52	14 400	4,22	350	669	991
	5	9			14	8 400	2,46	14 000	4,10	16 800	4,92	408	821	1 215
	7	7			14	8 400	2,46	14 000	4,10	16 800	4,92	408	821	1 215
	7	9			16	9 600	2,81	16 000	4,69	19 200	5,63	469	991	1 467
	5	12			17	10 200	2,99	17 000	4,98	20 400	5,98	532	1 083	1 603
	9	9			18	10 800	3,17	18 000	5,28	21 600	6,33	599	1 182	2 040
	7	12			19	10 800	3,17	18 000	5,28	21 600	6,33	599	1 182	2 040
	5	15			20	10 800	3,17	18 000	5,28	21 600	6,33	599	1 182	2 040
	9	12			21	10 800	3,17	18 000	5,28	21 600	6,33	599	1 182	2 040
	7	15			22	10 800	3,17	18 000	5,28	21 600	6,33	599	1 182	2 040
	5	18			23	10 800	3,17	18 000	5,28	21 600	6,33	599	1 182	2 040
	9	15			24	10 800	3,17	18 000	5,28	21 600	6,33	599	1 182	2 040
	12	12			24	10 800	3,17	18 000	5,28	21 600	6,33	599	1 182	2 040
	7	18			25	10 800	3,17	18 000	5,28	21 600	6,33	599	1 182	2 040
	9	18			27	10 800	3,17	18 000	5,28	21 600	6,33	599	1 182	2 040
	12	15			27	10 800	3,17	18 000	5,28	21 600	6,33	599	1 182	2 040
	5	24			29	10 800	3,17	18 000	5,28	21 600	6,33	599	1 182	2 040
12	18			30	10 800	3,17	18 000	5,28	21 600	6,33	599	1 182	2 040	
15	15			30	10 800	3,17	18 000	5,28	21 600	6,33	599	1 182	2 040	
3 JEDN.	5	5	5		15	9 000	2,64	15 000	4,40	18 000	5,28	422	837	1 239
	5	5	7		17	10 200	2,99	17 000	4,98	20 400	5,98	481	1 013	1 500
	5	5	9		19	10 800	3,17	18 000	5,28	21 600	6,33	544	1 111	1 918
	5	7	7		19	10 800	3,17	18 000	5,28	21 600	6,33	544	1 111	1 918
	5	7	9		21	10 800	3,17	18 000	5,28	21 600	6,33	544	1 111	1 918
	7	7	7		21	10 800	3,17	18 000	5,28	21 600	6,33	544	1 111	1 918
	5	5	12		22	10 800	3,17	18 000	5,28	21 600	6,33	544	1 111	1 918
	5	9	9		23	10 800	3,17	18 000	5,28	21 600	6,33	544	1 111	1 918
	7	7	9		23	10 800	3,17	18 000	5,28	21 600	6,33	544	1 111	1 918
	5	7	12		24	10 800	3,17	18 000	5,28	21 600	6,33	544	1 111	1 918
	5	5	15		25	10 800	3,17	18 000	5,28	21 600	6,33	544	1 111	1 918
	7	9	9		25	10 800	3,17	18 000	5,28	21 600	6,33	544	1 111	1 918
	5	9	12		26	10 800	3,17	18 000	5,28	21 600	6,33	544	1 111	1 918
	7	7	12		26	10 800	3,17	18 000	5,28	21 600	6,33	544	1 111	1 918
	5	7	15		27	10 800	3,17	18 000	5,28	21 600	6,33	544	1 111	1 918
	9	9	9		27	10 800	3,17	18 000	5,28	21 600	6,33	544	1 111	1 918
	7	9	12		28	10 800	3,17	18 000	5,28	21 600	6,33	544	1 111	1 918
	5	5	18		28	10 800	3,17	18 000	5,28	21 600	6,33	544	1 111	1 918
	5	9	15		29	10 800	3,17	18 000	5,28	21 600	6,33	544	1 111	1 918
	5	12	12		29	10 800	3,17	18 000	5,28	21 600	6,33	544	1 111	1 918
	7	7	15		29	10 800	3,17	18 000	5,28	21 600	6,33	544	1 111	1 918
5	7	18		30	10 800	3,17	18 000	5,28	21 600	6,33	544	1 111	1 918	
9	9	12		30	10 800	3,17	18 000	5,28	21 600	6,33	544	1 111	1 918	

※ Ze względu na politykę ciągłego ulepszania produktów specyfikacja, konstrukcja i funkcje mogą ulec zmianie bez wcześniejszego powiadomienia.



## MU3R19

OGRZEWANIE														
PRACA	KOMBINACJA (KBTU/H)					WYDAJNOŚĆ CAŁKOWITA						CAŁKOWITA MOC WEJŚCIOWA (W)		
						MIN		NOM.		MAKS.				
	JEDN. A	JEDN. B	JEDN. C	JEDN. D	RAZEM	Btu/h	kW	Btu/h	kW	Btu/h	kW	MIN	NOM.	MAKS.
1 JEDN.	5				5	4 000	1,17	5 500	1,61	6 325	1,85	279	384	589
	7				7	5 040	1,48	8 400	2,46	9 660	2,83	342	579	743
	9				9	6 480	1,90	10 800	3,17	12 420	3,64	483	757	997
	12				12	7 920	2,32	13 200	3,87	15 180	4,45	537	954	1 234
	15				15	9 900	2,90	16 500	4,84	18 975	5,56	688	1 189	1 593
	18				18	11 880	3,48	19 800	5,80	22 770	6,67	845	1 483	1 978
2 JEDN.	5	5			10	7 200	2,11	12 000	3,52	14 400	4,22	329	598	861
	5	7			12	8 640	2,53	14 400	4,22	17 280	5,06	430	904	1 301
	5	9			14	10 080	2,95	16 800	4,92	20 160	5,91	484	945	1 360
	7	7			14	10 080	2,95	16 800	4,92	20 160	5,91	484	945	1 360
	7	9			16	11 520	3,38	19 200	5,63	23 040	6,75	540	1 118	1 610
	5	12			17	12 240	3,59	20 400	5,98	24 480	7,17	598	1 319	1 899
	9	9			18	12 960	3,80	21 600	6,33	25 000	7,33	660	1 391	2 040
	7	12			19	12 960	3,80	21 600	6,33	25 000	7,33	660	1 391	2 040
	5	15			20	12 960	3,80	21 600	6,33	25 000	7,33	660	1 391	2 040
	9	12			21	12 960	3,80	21 600	6,33	25 000	7,33	660	1 391	2 040
	7	15			22	12 960	3,80	21 600	6,33	25 000	7,33	660	1 391	2 040
	5	18			23	12 960	3,80	21 600	6,33	25 000	7,33	660	1 391	2 040
	9	15			24	12 960	3,80	21 600	6,33	25 000	7,33	660	1 391	2 040
	12	12			24	12 960	3,80	21 600	6,33	25 000	7,33	660	1 391	2 040
	7	18			25	12 960	3,80	21 600	6,33	25 000	7,33	660	1 391	2 040
	9	18			27	12 960	3,80	21 600	6,33	25 000	7,33	660	1 391	2 040
	12	15			27	12 960	3,80	21 600	6,33	25 000	7,33	660	1 391	2 040
	5	24			29	12 960	3,80	21 600	6,33	25 000	7,33	660	1 391	2 040
12	18			30	12 960	3,80	21 600	6,33	25 000	7,33	660	1 391	2 040	
15	15			30	12 960	3,80	21 600	6,33	25 000	7,33	660	1 391	2 040	
3 JEDN.	5	5	5		15	10 800	3,17	18 000	5,28	21 600	6,33	497	946	1 363
	5	5	7		17	12 240	3,59	20 400	5,98	24 480	7,17	551	1 118	1 610
	5	5	9		19	12 960	3,80	21 600	6,33	25 000	7,33	725	1 266	1 823
	5	7	7		19	12 960	3,80	21 600	6,33	25 000	7,33	725	1 266	1 823
	5	7	9		21	12 960	3,80	21 600	6,33	25 000	7,33	725	1 266	1 823
	7	7	7		21	12 960	3,80	21 600	6,33	25 000	7,33	725	1 266	1 823
	5	5	12		22	12 960	3,80	21 600	6,33	25 000	7,33	725	1 266	1 823
	5	9	9		23	12 960	3,80	21 600	6,33	25 000	7,33	725	1 266	1 823
	7	7	9		23	12 960	3,80	21 600	6,33	25 000	7,33	725	1 266	1 823
	5	7	12		24	12 960	3,80	21 600	6,33	25 000	7,33	725	1 266	1 823
	5	5	15		25	12 960	3,80	21 600	6,33	25 000	7,33	725	1 266	1 823
	7	9	9		25	12 960	3,80	21 600	6,33	25 000	7,33	725	1 266	1 823
	5	9	12		26	12 960	3,80	21 600	6,33	25 000	7,33	725	1 266	1 823
	7	7	12		26	12 960	3,80	21 600	6,33	25 000	7,33	725	1 266	1 823
	5	7	15		27	12 960	3,80	21 600	6,33	25 000	7,33	725	1 266	1 823
	9	9	9		27	12 960	3,80	21 600	6,33	25 000	7,33	725	1 266	1 823
	7	9	12		28	12 960	3,80	21 600	6,33	25 000	7,33	725	1 266	1 823
	5	5	18		28	12 960	3,80	21 600	6,33	25 000	7,33	725	1 266	1 823
	5	9	15		29	12 960	3,80	21 600	6,33	25 000	7,33	725	1 266	1 823
	5	12	12		29	12 960	3,80	21 600	6,33	25 000	7,33	725	1 266	1 823
	7	7	15		29	12 960	3,80	21 600	6,33	25 000	7,33	725	1 266	1 823
5	7	18		30	12 960	3,80	21 600	6,33	25 000	7,33	725	1 266	1 823	
9	9	12		30	12 960	3,80	21 600	6,33	25 000	7,33	725	1 266	1 823	

※ Ze względu na politykę ciągłego ulepszania produktów specyfikacja, konstrukcja i funkcje mogą ulec zmianie bez wcześniejszego powiadomienia.



MU3R21

TABELLE KOMBINACJI

POKOJOWE

MULTI SPLIT

CHŁODZENIE														
PRACA	KOMBINACJA (KBTU/H)					WYDAJNOŚĆ CAŁKOWITA						CAŁKOWITA MOC WEJŚCIOWA (W)		
						MIN		NOM.		MAKS.				
	JEDN. A	JEDN. B	JEDN. C	JEDN. D	RAZEM	Btu/h	kW	Btu/h	kW	Btu/h	kW	MIN	NOM.	MAKS.
1 JEDN.	5				5	3 600	1,06	5 000	1,47	6 000	1,76	288	363	571
	7				7	4 200	1,23	7 000	2,05	8 400	2,46	319	478	645
	9				9	5 400	1,58	9 000	2,64	10 800	3,17	378	595	847
	12				12	7 200	2,11	12 000	3,52	14 400	4,22	478	822	1 139
	15				15	8 520	2,50	15 000	4,40	17 040	4,99	573	1 003	1 356
2 JEDN.	18				18	10 800	3,17	18 000	5,28	21 600	6,33	747	1 302	1 827
	5	5			10	7 200	2,11	10 000	2,93	12 000	3,52	350	532	788
	5	7			12	7 200	2,11	12 000	3,52	14 400	4,22	350	669	991
	5	9			14	8 400	2,46	14 000	4,10	16 800	4,92	408	821	1 215
	7	7			14	8 400	2,46	14 000	4,10	16 800	4,92	408	821	1 215
	7	9			16	9 600	2,81	16 000	4,69	19 200	5,63	469	991	1 467
	5	12			17	10 200	2,99	17 000	4,98	20 400	5,98	532	1 083	1 603
	9	9			18	10 800	3,17	18 000	5,28	21 600	6,33	599	1 182	1 890
	7	12			19	11 400	3,34	19 000	5,57	22 800	6,68	669	1 290	2 064
	5	15			20	12 000	3,52	20 000	5,86	24 000	7,03	669	1 406	2 249
	9	12			21	12 600	3,69	21 000	6,15	24 150	7,08	743	1 530	2 450
	7	15			22	12 600	3,69	21 000	6,15	24 150	7,08	743	1 530	2 450
	5	18			23	12 600	3,69	21 000	6,15	24 150	7,08	743	1 530	2 450
	9	15			24	12 600	3,69	21 000	6,15	25 000	7,33	743	1 530	2 450
	12	12			24	12 600	3,69	21 000	6,15	25 000	7,33	743	1 530	2 450
	7	18			25	12 600	3,69	21 000	6,15	25 000	7,33	743	1 530	2 450
	9	18			27	12 600	3,69	21 000	6,15	25 000	7,33	743	1 530	2 450
	12	15			27	12 600	3,69	21 000	6,15	25 000	7,33	743	1 530	2 450
	5	24			29	12 600	3,69	21 000	6,15	25 000	7,33	743	1 530	2 450
	12	18			30	12 600	3,69	21 000	6,15	25 000	7,33	743	1 530	2 450
15	15			30	12 600	3,69	21 000	6,15	25 000	7,33	743	1 530	2 450	
7	24			31	12 600	3,69	21 000	6,15	25 000	7,33	743	1 530	2 450	
9	24			33	12 600	3,69	21 000	6,15	25 000	7,33	743	1 530	2 450	
15	18			33	12 600	3,69	21 000	6,15	25 000	7,33	743	1 530	2 450	
3 JEDN.	5	5	5		15	9 000	2,64	15 000	4,40	18 000	5,28	422	837	1 239
	5	5	7		17	10 200	2,99	17 000	4,98	20 400	5,98	481	1 013	1 500
	5	5	9		19	11 400	3,34	19 000	5,57	22 800	6,68	544	1 212	1 940
	5	7	7		19	11 400	3,34	19 000	5,57	22 800	6,68	544	1 212	1 940
	5	7	9		21	12 600	3,69	21 000	6,15	25 000	7,33	682	1 438	2 301
	7	7	7		21	12 600	3,69	21 000	6,15	25 000	7,33	682	1 438	2 301
	5	5	12		22	12 600	3,69	21 000	6,15	25 000	7,33	682	1 438	2 301
	5	9	9		23	12 600	3,69	21 000	6,15	25 000	7,33	682	1 438	2 301
	7	7	9		23	12 600	3,69	21 000	6,15	25 000	7,33	682	1 438	2 301
	5	7	12		24	12 600	3,69	21 000	6,15	25 000	7,33	682	1 438	2 301
	5	5	15		25	12 600	3,69	21 000	6,15	25 000	7,33	682	1 438	2 301
	7	9	9		25	12 600	3,69	21 000	6,15	25 000	7,33	682	1 438	2 301
	5	9	12		26	12 600	3,69	21 000	6,15	25 000	7,33	682	1 438	2 301
	7	7	12		26	12 600	3,69	21 000	6,15	25 000	7,33	682	1 438	2 301
	5	7	15		27	12 600	3,69	21 000	6,15	25 000	7,33	682	1 438	2 301
	9	9	9		27	12 600	3,69	21 000	6,15	25 000	7,33	682	1 438	2 301
	7	9	12		28	12 600	3,69	21 000	6,15	25 000	7,33	682	1 438	2 301
	5	5	18		28	12 600	3,69	21 000	6,15	25 000	7,33	682	1 438	2 301
	5	9	15		29	12 600	3,69	21 000	6,15	25 000	7,33	682	1 438	2 301
	5	12	12		29	12 600	3,69	21 000	6,15	25 000	7,33	682	1 438	2 301
	7	7	15		29	12 600	3,69	21 000	6,15	25 000	7,33	682	1 438	2 301
	5	7	18		30	12 600	3,69	21 000	6,15	25 000	7,33	682	1 438	2 301
	9	9	12		30	12 600	3,69	21 000	6,15	25 000	7,33	682	1 438	2 301
	7	9	15		31	12 600	3,69	21 000	6,15	25 000	7,33	682	1 438	2 301
	7	12	12		31	12 600	3,69	21 000	6,15	25 000	7,33	682	1 438	2 301
	5	12	15		32	12 600	3,69	21 000	6,15	25 000	7,33	682	1 438	2 301
	5	9	18		32	12 600	3,69	21 000	6,15	25 000	7,33	682	1 438	2 301
	7	7	18		32	12 600	3,69	21 000	6,15	25 000	7,33	682	1 438	2 301
	9	9	15		33	12 600	3,69	21 000	6,15	25 000	7,33	682	1 438	2 301
	9	12	12		33	12 600	3,69	21 000	6,15	25 000	7,33	682	1 438	2 301

※ Ze względu na politykę ciągłego ulepszania produktów specyfikacja, konstrukcja i funkcje mogą ulec zmianie bez wcześniejszego powiadomienia.



## MU3R21

OGRZEWANIE														
PRACA	KOMBINACJA (KBTU/H)					WYDAJNOŚĆ CAŁKOWITA						CAŁKOWITA MOC WEJŚCIOWA (W)		
						MIN		NOM.		MAKS.				
	JEDN. A	JEDN. B	JEDN. C	JEDN. D	RAZEM	Btu/h	kW	Btu/h	kW	Btu/h	kW	MIN	NOM.	MAKS.
1 JEDN.	5				5	4 000	1,17	5 500	1,61	6 325	1,85	279	384	589
	7				7	5 040	1,48	8 400	2,46	9 660	2,83	342	579	743
	9				9	6 480	1,90	10 800	3,17	12 420	3,64	483	757	997
	12				12	7 920	2,32	13 200	3,87	15 180	4,45	537	954	1 234
	15				15	9 900	2,90	16 500	4,84	18 975	5,56	688	1 189	1 593
	18				18	11 880	3,48	19 800	5,80	22 770	6,67	845	1 483	1 978
2 JEDN.	5	5			10	7 200	2,11	12 000	3,52	14 400	4,22	329	598	861
	5	7			12	8 640	2,53	14 400	4,22	17 280	5,06	430	904	1 301
	5	9			14	10 080	2,95	16 800	4,92	20 160	5,91	484	945	1 360
	7	7			14	10 080	2,95	16 800	4,92	20 160	5,91	484	945	1 360
	7	9			16	11 520	3,38	19 200	5,63	23 040	6,75	540	1 118	1 610
	5	12			17	12 240	3,59	20 400	5,98	24 480	7,17	598	1 319	1 899
	9	9			18	12 960	3,80	21 600	6,33	25 920	7,60	660	1 430	2 059
	7	12			19	13 680	4,01	22 800	6,68	26 600	7,80	725	1 543	2 221
	5	15			20	14 400	4,22	24 000	7,03	26 600	7,80	764	1 662	2 380
	9	12			21	14 400	4,22	24 000	7,03	26 600	7,80	764	1 662	2 380
	7	15			22	14 400	4,22	24 000	7,03	26 600	7,80	764	1 662	2 380
	5	18			23	14 400	4,22	24 000	7,03	26 600	7,80	764	1 662	2 380
	9	15			24	14 400	4,22	24 000	7,03	26 600	7,80	764	1 662	2 380
	12	12			24	14 400	4,22	24 000	7,03	26 600	7,80	764	1 662	2 380
	7	18			25	14 400	4,22	24 000	7,03	26 600	7,80	764	1 662	2 380
	9	18			27	14 400	4,22	24 000	7,03	26 600	7,80	764	1 662	2 380
	12	15			27	14 400	4,22	24 000	7,03	26 600	7,80	764	1 662	2 380
	5	24			29	14 400	4,22	24 000	7,03	26 600	7,80	764	1 662	2 380
	12	18			30	14 400	4,22	24 000	7,03	26 600	7,80	764	1 662	2 380
	15	15			30	14 400	4,22	24 000	7,03	26 600	7,80	764	1 662	2 380
7	24			31	14 400	4,22	24 000	7,03	26 600	7,80	764	1 662	2 380	
9	24			33	14 400	4,22	24 000	7,03	26 600	7,80	764	1 662	2 380	
15	18			33	14 400	4,22	24 000	7,03	26 600	7,80	764	1 662	2 380	
3 JEDN.	5	5	5		15	10 800	3,17	18 000	5,28	21 600	6,33	497	946	1 363
	5	5	7		17	12 240	3,59	20 400	5,98	24 480	7,17	551	1 118	1 610
	5	5	9		19	13 680	4,01	22 800	6,68	26 600	7,80	725	1 419	2 044
	5	7	7		19	13 680	4,01	22 800	6,68	26 600	7,80	725	1 419	2 044
	5	7	9		21	14 400	4,22	24 000	7,03	26 600	7,80	730	1 529	2 202
	7	7	7		21	14 400	4,22	24 000	7,03	26 600	7,80	730	1 529	2 202
	5	5	12		22	14 400	4,22	24 000	7,03	26 600	7,80	730	1 529	2 202
	5	9	9		23	14 400	4,22	24 000	7,03	26 600	7,80	730	1 529	2 202
	7	7	9		23	14 400	4,22	24 000	7,03	26 600	7,80	730	1 529	2 202
	5	7	12		24	14 400	4,22	24 000	7,03	26 600	7,80	730	1 529	2 202
	5	5	15		25	14 400	4,22	24 000	7,03	26 600	7,80	730	1 529	2 202
	7	9	9		25	14 400	4,22	24 000	7,03	26 600	7,80	730	1 529	2 202
	5	9	12		26	14 400	4,22	24 000	7,03	26 600	7,80	730	1 529	2 202
	7	7	12		26	14 400	4,22	24 000	7,03	26 600	7,80	730	1 529	2 202
	5	7	15		27	14 400	4,22	24 000	7,03	26 600	7,80	730	1 529	2 202
	9	9	9		27	14 400	4,22	24 000	7,03	26 600	7,80	730	1 529	2 202
	7	9	12		28	14 400	4,22	24 000	7,03	26 600	7,80	730	1 529	2 202
	5	5	18		28	14 400	4,22	24 000	7,03	26 600	7,80	730	1 529	2 202
	5	9	15		29	14 400	4,22	24 000	7,03	26 600	7,80	730	1 529	2 202
	5	12	12		29	14 400	4,22	24 000	7,03	26 600	7,80	730	1 529	2 202
	7	7	15		29	14 400	4,22	24 000	7,03	26 600	7,80	730	1 529	2 202
	5	7	18		30	14 400	4,22	24 000	7,03	26 600	7,80	730	1 529	2 202
	9	9	12		30	14 400	4,22	24 000	7,03	26 600	7,80	730	1 529	2 202
	7	9	15		31	14 400	4,22	24 000	7,03	26 600	7,80	730	1 529	2 202
	7	12	12		31	14 400	4,22	24 000	7,03	26 600	7,80	730	1 529	2 202
	5	12	15		32	14 400	4,22	24 000	7,03	26 600	7,80	730	1 529	2 202
	5	9	18		32	14 400	4,22	24 000	7,03	26 600	7,80	730	1 529	2 202
	7	7	18		32	14 400	4,22	24 000	7,03	26 600	7,80	730	1 529	2 202
	9	9	15		33	14 400	4,22	24 000	7,03	26 600	7,80	730	1 529	2 202
	9	12	12		33	14 400	4,22	24 000	7,03	26 600	7,80	730	1 529	2 202

※ Ze względu na politykę ciągłego ulepszania produktów specyfikacja, konstrukcja i funkcje mogą ulec zmianie bez wcześniejszego powiadomienia.





MU4R25

TABELLE KOMBINACJI

POKOJOWE  
MULTI SPLIT

CHŁODZENIE														
PRACA	KOMBINACJA (KBTU/H)					WYDAJNOŚĆ CAŁKOWITA						CAŁKOWITA MOC WEJŚCIOWA (W)		
						MIN		NOM.		MAKS.				
	JEDN. A	JEDN. B	JEDN. C	JEDN. D	RAZEM	Btu/h	kW	Btu/h	kW	Btu/h	kW	MIN	NOM.	MAKS.
1 JEDN.	5				5	3 600	1,06	5 000	1,47	6 000	1,76	288	363	571
	7				7	4 200	1,23	7 000	2,05	8 400	2,46	319	478	645
	9				9	5 400	1,58	9 000	2,64	10 800	3,17	378	595	847
	12				12	7 200	2,11	12 000	3,52	14 400	4,22	478	822	1 139
	15				15	8 520	2,50	15 000	4,40	17 040	4,99	573	1 003	1 356
	18				18	10 800	3,17	18 000	5,28	21 600	6,33	747	1 302	1 827
2 JEDN.	5	5			10	7 200	2,11	10 000	2,93	12 000	3,52	350	532	788
	5	7			12	7 200	2,11	12 000	3,52	14 400	4,22	350	669	991
	5	9			14	8 400	2,46	14 000	4,10	16 800	4,92	408	821	1 215
	7	7			14	8 400	2,46	14 000	4,10	16 800	4,92	408	821	1 215
	7	9			16	9 600	2,81	16 000	4,69	19 200	5,63	469	991	1 467
	5	12			17	10 200	2,99	17 000	4,98	20 400	5,98	532	1 083	1 603
	9	9			18	10 800	3,17	18 000	5,28	21 600	6,33	599	1 182	1 749
	7	12			19	11 400	3,34	19 000	5,57	22 800	6,68	669	1 290	1 909
	5	15			20	12 000	3,52	20 000	5,86	24 000	7,03	669	1 406	2 080
	9	12			21	12 600	3,69	21 000	6,15	24 150	7,08	743	1 530	2 264
	7	15			22	13 200	3,87	22 000	6,45	25 300	7,42	743	1 638	2 425
	5	18			23	13 800	4,04	23 000	6,74	26 450	7,75	821	1 752	2 593
	9	15			24	14 400	4,22	24 000	7,03	27 000	7,91	904	1 871	2 770
	12	12			24	14 400	4,22	24 000	7,03	27 000	7,91	904	1 871	2 770
	7	18			25	14 400	4,22	24 000	7,03	27 000	7,91	904	1 871	2 770
	9	18			27	14 400	4,22	24 000	7,03	27 000	7,91	904	1 871	2 770
	12	15			27	14 400	4,22	24 000	7,03	27 000	7,91	904	1 871	2 770
	5	24			29	14 400	4,22	24 000	7,03	27 000	7,91	904	1 871	2 770
	12	18			30	14 400	4,22	24 000	7,03	27 000	7,91	904	1 871	2 770
	15	15			30	14 400	4,22	24 000	7,03	27 000	7,91	904	1 871	2 770
	7	24			31	14 400	4,22	24 000	7,03	27 000	7,91	904	1 871	2 770
	9	24			33	14 400	4,22	24 000	7,03	27 000	7,91	904	1 871	2 770
	15	18			33	14 400	4,22	24 000	7,03	27 000	7,91	904	1 871	2 770
	18	18			36	14 400	4,22	24 000	7,03	27 000	7,91	904	1 871	2 770
12	24			36	14 400	4,22	24 000	7,03	27 000	7,91	904	1 871	2 770	
15	24			39	14 400	4,22	24 000	7,03	27 000	7,91	904	1 871	2 770	
3 JEDN.	5	5	5		15	9 000	2,64	15 000	4,40	18 000	5,28	422	837	1 239
	5	5	7		17	10 200	2,99	17 000	4,98	20 400	5,98	481	1 013	1 500
	5	5	9		19	11 400	3,34	19 000	5,57	22 800	6,68	544	1 212	1 794
	5	7	7		19	11 400	3,34	19 000	5,57	22 800	6,68	544	1 212	1 794
	5	7	9		21	12 600	3,69	21 000	6,15	25 200	7,39	682	1 438	2 128
	7	7	7		21	12 600	3,69	21 000	6,15	25 200	7,39	682	1 438	2 128
	5	5	12		22	13 200	3,87	22 000	6,45	26 400	7,74	731	1 540	2 279
	5	9	9		23	13 800	4,04	23 000	6,74	27 600	8,09	731	1 647	2 437
	7	7	9		23	13 800	4,04	23 000	6,74	27 600	8,09	731	1 647	2 437
	5	7	12		24	14 400	4,22	24 000	7,03	29 000	8,50	837	1 758	2 603
	5	5	15		25	14 400	4,22	24 000	7,03	29 000	8,50	837	1 758	2 603
	7	9	9		25	14 400	4,22	24 000	7,03	29 000	8,50	837	1 758	2 603
	5	9	12		26	14 400	4,22	24 000	7,03	29 000	8,50	837	1 758	2 603
	7	7	12		26	14 400	4,22	24 000	7,03	29 000	8,50	837	1 758	2 603
	5	7	15		27	14 400	4,22	24 000	7,03	29 000	8,50	837	1 758	2 603
	9	9	9		27	14 400	4,22	24 000	7,03	29 000	8,50	837	1 758	2 603
	7	9	12		28	14 400	4,22	24 000	7,03	29 000	8,50	837	1 758	2 603
	5	5	18		28	14 400	4,22	24 000	7,03	29 000	8,50	837	1 758	2 603
	5	9	15		29	14 400	4,22	24 000	7,03	29 000	8,50	837	1 758	2 603
	5	12	12		29	14 400	4,22	24 000	7,03	29 000	8,50	837	1 758	2 603
	7	7	15		29	14 400	4,22	24 000	7,03	29 000	8,50	837	1 758	2 603
	5	7	18		30	14 400	4,22	24 000	7,03	29 000	8,50	837	1 758	2 603
	9	9	12		30	14 400	4,22	24 000	7,03	29 000	8,50	837	1 758	2 603
	7	9	15		31	14 400	4,22	24 000	7,03	29 000	8,50	837	1 758	2 603
	7	12	12		31	14 400	4,22	24 000	7,03	29 000	8,50	837	1 758	2 603
	5	12	15		32	14 400	4,22	24 000	7,03	29 000	8,50	837	1 758	2 603
	5	9	18		32	14 400	4,22	24 000	7,03	29 000	8,50	837	1 758	2 603
	7	7	18		32	14 400	4,22	24 000	7,03	29 000	8,50	837	1 758	2 603
	9	9	15		33	14 400	4,22	24 000	7,03	29 000	8,50	837	1 758	2 603
	9	12	12		33	14 400	4,22	24 000	7,03	29 000	8,50	837	1 758	2 603
	7	9	18		34	14 400	4,22	24 000	7,03	29 000	8,50	837	1 758	2 603
	7	12	15		34	14 400	4,22	24 000	7,03	29 000	8,50	837	1 758	2 603
	5	5	24		34	14 400	4,22	24 000	7,03	29 000	8,50	837	1 758	2 603
	5	12	18		35	14 400	4,22	24 000	7,03	29 000	8,50	837	1 758	2 603
	5	15	15		35	14 400	4,22	24 000	7,03	29 000	8,50	837	1 758	2 603
	5	7	24		36	14 400	4,22	24 000	7,03	29 000	8,50	837	1 758	2 603
	9	12	15		36	14 400	4,22	24 000	7,03	29 000	8,50	837	1 758	2 603
	12	12	12		36	14 400	4,22	24 000	7,03	29 000	8,50	837	1 758	2 603
	9	9	18		36	14 400	4,22	24 000	7,03	29 000	8,50	837	1 758	2 603
	7	12	18		37	14 400	4,22	24 000	7,03	29 000	8,50	837	1 758	2 603
	7	15	15		37	14 400	4,22	24 000	7,03	29 000	8,50	837	1 758	2 603
	5	9	24		38	14 400	4,22	24 000	7,03	29 000	8,50	837	1 758	2 603
5	15	18		38	14 400	4,22	24 000	7,03	29 000	8,50	837	1 758	2 603	
7	7	24		38	14 400	4,22	24 000	7,03	29 000	8,50	837	1 758	2 603	
9	12	18		39	14 400	4,22	24 000	7,03	29 000	8,50	837	1 758	2 603	
9	15	15		39	14 400	4,22	24 000	7,03	29 000	8,50	837	1 758	2 603	
12	12	15		39	14 400	4,22	24 000	7,03	29 000	8,50	837	1 758	2 603	

※ Ze względu na politykę ciągłego ulepszania produktów specyfikacja, konstrukcja i funkcje mogą ulec zmianie bez wcześniejszego powiadomienia.



## MU4R25

CHŁODZENIE														
PRACA	KOMBINACJA (KBTU/H)					WYDAJNOŚĆ CAŁKOWITA						CAŁKOWITA MOC WEJŚCIOWA (W)		
						MIN		NOM.		MAKS.				
	JEDN. A	JEDN. B	JEDN. C	JEDN. D	RAZEM	Btu/h	kW	Btu/h	kW	Btu/h	kW	MIN	NOM.	MAKS.
4 JEDN.	5	5	5	5	20	12 000	3,52	20 000	5,86	24 000	7,03	592	1 265	1 872
	5	5	5	7	22	13 200	3,87	22 000	6,45	29 000	8,50	659	1 495	2 212
	5	5	5	9	24	14 400	4,22	24 000	7,03	29 000	8,50	731	1 758	2 603
	5	5	7	7	24	14 400	4,22	24 000	7,03	29 000	8,50	731	1 758	2 603
	5	5	7	9	26	14 400	4,22	24 000	7,03	29 000	8,50	731	1 758	2 603
	5	7	7	7	26	14 400	4,22	24 000	7,03	29 000	8,50	731	1 758	2 603
	5	5	5	12	27	14 400	4,22	24 000	7,03	29 000	8,50	731	1 758	2 603
	5	5	9	9	28	14 400	4,22	24 000	7,03	29 000	8,50	731	1 758	2 603
	5	7	7	9	28	14 400	4,22	24 000	7,03	29 000	8,50	731	1 758	2 603
	7	7	7	7	28	14 400	4,22	24 000	7,03	29 000	8,50	731	1 758	2 603
	5	5	7	12	29	14 400	4,22	24 000	7,03	29 000	8,50	731	1 758	2 603
	5	5	5	15	30	14 400	4,22	24 000	7,03	29 000	8,50	731	1 758	2 603
	5	7	9	9	30	14 400	4,22	24 000	7,03	29 000	8,50	731	1 758	2 603
	7	7	7	9	30	14 400	4,22	24 000	7,03	29 000	8,50	731	1 758	2 603
	5	5	9	12	31	14 400	4,22	24 000	7,03	29 000	8,50	731	1 758	2 603
	5	7	7	12	31	14 400	4,22	24 000	7,03	29 000	8,50	731	1 758	2 603
	5	5	7	15	32	14 400	4,22	24 000	7,03	29 000	8,50	731	1 758	2 603
	7	7	9	9	32	14 400	4,22	24 000	7,03	29 000	8,50	731	1 758	2 603
	5	9	9	9	32	14 400	4,22	24 000	7,03	29 000	8,50	731	1 758	2 603
	5	5	5	18	33	14 400	4,22	24 000	7,03	29 000	8,50	731	1 758	2 603
	5	7	9	12	33	14 400	4,22	24 000	7,03	29 000	8,50	731	1 758	2 603
	7	7	7	12	33	14 400	4,22	24 000	7,03	29 000	8,50	731	1 758	2 603
	5	5	9	15	34	14 400	4,22	24 000	7,03	29 000	8,50	731	1 758	2 603
	5	5	12	12	34	14 400	4,22	24 000	7,03	29 000	8,50	731	1 758	2 603
	5	7	7	15	34	14 400	4,22	24 000	7,03	29 000	8,50	731	1 758	2 603
	7	9	9	9	34	14 400	4,22	24 000	7,03	29 000	8,50	731	1 758	2 603
	5	5	7	18	35	14 400	4,22	24 000	7,03	29 000	8,50	731	1 758	2 603
	5	9	9	12	35	14 400	4,22	24 000	7,03	29 000	8,50	731	1 758	2 603
	7	7	9	12	35	14 400	4,22	24 000	7,03	29 000	8,50	731	1 758	2 603
	5	7	9	15	36	14 400	4,22	24 000	7,03	29 000	8,50	731	1 758	2 603
	5	7	12	12	36	14 400	4,22	24 000	7,03	29 000	8,50	731	1 758	2 603
	7	7	7	15	36	14 400	4,22	24 000	7,03	29 000	8,50	731	1 758	2 603
	9	9	9	9	36	14 400	4,22	24 000	7,03	29 000	8,50	731	1 758	2 603
	5	5	9	18	37	14 400	4,22	24 000	7,03	29 000	8,50	731	1 758	2 603
	5	5	12	15	37	14 400	4,22	24 000	7,03	29 000	8,50	731	1 758	2 603
	5	7	7	18	37	14 400	4,22	24 000	7,03	29 000	8,50	731	1 758	2 603
	7	9	9	12	37	14 400	4,22	24 000	7,03	29 000	8,50	731	1 758	2 603
	5	9	9	15	38	14 400	4,22	24 000	7,03	29 000	8,50	731	1 758	2 603
	7	7	9	15	38	14 400	4,22	24 000	7,03	29 000	8,50	731	1 758	2 603
	7	7	12	12	38	14 400	4,22	24 000	7,03	29 000	8,50	731	1 758	2 603
5	5	5	24	39	14 400	4,22	24 000	7,03	29 000	8,50	731	1 758	2 603	
5	7	9	18	39	14 400	4,22	24 000	7,03	29 000	8,50	731	1 758	2 603	
5	7	12	15	39	14 400	4,22	24 000	7,03	29 000	8,50	731	1 758	2 603	
9	9	9	12	39	14 400	4,22	24 000	7,03	29 000	8,50	731	1 758	2 603	
7	7	7	18	39	14 400	4,22	24 000	7,03	29 000	8,50	731	1 758	2 603	

※ Ze względu na politykę ciągłego ulepszania produktów specyfikacja, konstrukcja i funkcje mogą ulec zmianie bez wcześniejszego powiadomienia.



MU4R25

TABELLE KOMBINACJI

POKOJOWE  
MULTI SPLIT

OGRZEWANIE														
PRACA	KOMBINACJA (KBTU/H)					WYDAJNOŚĆ CAŁKOWITA						CAŁKOWITA MOC WEJŚCIOWA (W)		
	JEDN. A	JEDN. B	JEDN. C	JEDN. D	RAZEM	MIN		NOM.		MAKS.		MIN	NOM.	MAKS.
						Btu/h	kW	Btu/h	kW	Btu/h	kW			
1 JEDN.	5				5	4 000	1,17	5 500	1,61	6 325	1,85	279	384	589
	7				7	5 040	1,48	8 400	2,46	9 660	2,83	342	579	743
	9				9	6 480	1,90	10 800	3,17	12 420	3,64	483	757	997
	12				12	7 920	2,32	13 200	3,87	15 180	4,45	537	954	1 234
	15				15	9 900	2,90	16 500	4,84	18 975	5,56	688	1 189	1 593
	18				18	11 880	3,48	19 800	5,80	22 770	6,67	845	1 483	1 978
	24				24	15 240	4,47	25 400	7,44	26 670	7,82	1 101	1 840	2 327
2 JEDN.	5	5			10	7 200	2,11	12 000	3,52	14 400	4,22	329	598	861
	5	7			12	8 640	2,53	14 400	4,22	17 280	5,06	430	904	1 301
	5	9			14	10 080	2,95	16 800	4,92	20 160	5,91	484	945	1 360
	7	7			14	10 080	2,95	16 800	4,92	20 160	5,91	484	945	1 360
	7	9			16	11 520	3,38	19 200	5,63	23 040	6,75	540	1 118	1 610
	5	12			17	12 240	3,59	20 400	5,98	24 480	7,17	598	1 319	1 899
	9	9			18	12 960	3,80	21 600	6,33	25 920	7,60	660	1 430	2 059
	7	12			19	13 680	4,01	22 800	6,68	27 360	8,02	725	1 543	2 221
	5	15			20	14 400	4,22	24 000	7,03	28 800	8,44	764	1 662	2 393
	9	12			21	15 120	4,43	25 200	7,39	29 000	8,50	793	1 749	2 518
	7	15			22	15 840	4,64	26 400	7,74	29 000	8,50	867	1 836	2 644
	5	18			23	16 560	4,85	27 600	8,09	29 000	8,50	945	1 977	2 850
	9	15			24	16 560	4,85	27 600	8,09	29 000	8,50	945	1 977	2 850
	12	12			24	16 560	4,85	27 600	8,09	29 000	8,50	945	1 977	2 850
	7	18			25	16 560	4,85	27 600	8,09	29 000	8,50	945	1 977	2 850
	9	18			27	16 560	4,85	27 600	8,09	29 000	8,50	945	1 977	2 850
	12	15			27	16 560	4,85	27 600	8,09	29 000	8,50	945	1 977	2 850
	5	24			29	16 560	4,85	27 600	8,09	29 000	8,50	945	1 977	2 850
	12	18			30	16 560	4,85	27 600	8,09	29 000	8,50	945	1 977	2 850
	15	15			30	16 560	4,85	27 600	8,09	29 000	8,50	945	1 977	2 850
7	24			31	16 560	4,85	27 600	8,09	29 000	8,50	945	1 977	2 850	
9	24			33	16 560	4,85	27 600	8,09	29 000	8,50	945	1 977	2 850	
15	18			33	16 560	4,85	27 600	8,09	29 000	8,50	945	1 977	2 850	
18	18			36	16 560	4,85	27 600	8,09	29 000	8,50	945	1 977	2 850	
12	24			36	16 560	4,85	27 600	8,09	29 000	8,50	945	1 977	2 850	
15	24			39	16 560	4,85	27 600	8,09	29 000	8,50	945	1 977	2 850	
5	5	5		15	10 800	3,17	18 000	5,28	21 600	6,33	497	946	1 363	
5	5	7		17	12 240	3,59	20 400	5,98	24 480	7,17	551	1 118	1 610	
5	5	9		19	13 680	4,01	22 800	6,68	27 360	8,02	725	1 419	2 044	
5	7	7		19	13 680	4,01	22 800	6,68	27 360	8,02	725	1 419	2 044	
5	7	9		21	15 120	4,43	25 200	7,39	30 240	8,86	730	1 610	2 319	
7	7	7		21	15 120	4,43	25 200	7,39	30 240	8,86	730	1 610	2 319	
5	5	12		22	15 840	4,64	26 400	7,74	31 000	9,09	798	1 697	2 444	
5	9	9		23	16 560	4,85	27 600	8,09	31 000	9,09	870	1 838	2 647	
7	7	9		23	16 560	4,85	27 600	8,09	31 000	9,09	870	1 838	2 647	
5	7	12		24	16 560	4,85	27 600	8,09	31 000	9,09	870	1 838	2 647	
5	5	15		25	16 560	4,85	27 600	8,09	31 000	9,09	870	1 838	2 647	
7	9	9		25	16 560	4,85	27 600	8,09	31 000	9,09	870	1 838	2 647	
5	9	12		26	16 560	4,85	27 600	8,09	31 000	9,09	870	1 838	2 647	
7	7	12		26	16 560	4,85	27 600	8,09	31 000	9,09	870	1 838	2 647	
5	7	15		27	16 560	4,85	27 600	8,09	31 000	9,09	870	1 838	2 647	
9	9	9		27	16 560	4,85	27 600	8,09	31 000	9,09	870	1 838	2 647	
7	9	12		28	16 560	4,85	27 600	8,09	31 000	9,09	870	1 838	2 647	
5	5	18		28	16 560	4,85	27 600	8,09	31 000	9,09	870	1 838	2 647	
5	9	15		29	16 560	4,85	27 600	8,09	31 000	9,09	870	1 838	2 647	
5	12	12		29	16 560	4,85	27 600	8,09	31 000	9,09	870	1 838	2 647	
7	7	15		29	16 560	4,85	27 600	8,09	31 000	9,09	870	1 838	2 647	
5	7	18		30	16 560	4,85	27 600	8,09	31 000	9,09	870	1 838	2 647	
9	9	12		30	16 560	4,85	27 600	8,09	31 000	9,09	870	1 838	2 647	
7	9	15		31	16 560	4,85	27 600	8,09	31 000	9,09	870	1 838	2 647	
7	12	12		31	16 560	4,85	27 600	8,09	31 000	9,09	870	1 838	2 647	
5	12	15		32	16 560	4,85	27 600	8,09	31 000	9,09	870	1 838	2 647	
5	9	18		32	16 560	4,85	27 600	8,09	31 000	9,09	870	1 838	2 647	
7	7	18		32	16 560	4,85	27 600	8,09	31 000	9,09	870	1 838	2 647	
9	9	15		33	16 560	4,85	27 600	8,09	31 000	9,09	870	1 838	2 647	
9	12	12		33	16 560	4,85	27 600	8,09	31 000	9,09	870	1 838	2 647	
7	9	18		34	16 560	4,85	27 600	8,09	31 000	9,09	870	1 838	2 647	
7	12	15		34	16 560	4,85	27 600	8,09	31 000	9,09	870	1 838	2 647	
5	5	24		34	16 560	4,85	27 600	8,09	31 000	9,09	870	1 838	2 647	
5	12	18		35	16 560	4,85	27 600	8,09	31 000	9,09	870	1 838	2 647	
5	15	15		35	16 560	4,85	27 600	8,09	31 000	9,09	870	1 838	2 647	
5	7	24		36	16 560	4,85	27 600	8,09	31 000	9,09	870	1 838	2 647	
9	12	15		36	16 560	4,85	27 600	8,09	31 000	9,09	870	1 838	2 647	
12	12	12		36	16 560	4,85	27 600	8,09	31 000	9,09	870	1 838	2 647	
9	9	18		36	16 560	4,85	27 600	8,09	31 000	9,09	870	1 838	2 647	
7	12	18		37	16 560	4,85	27 600	8,09	31 000	9,09	870	1 838	2 647	
7	15	15		37	16 560	4,85	27 600	8,09	31 000	9,09	870	1 838	2 647	
5	9	24		38	16 560	4,85	27 600	8,09	31 000	9,09	870	1 838	2 647	
5	15	18		38	16 560	4,85	27 600	8,09	31 000	9,09	870	1 838	2 647	
7	7	24		38	16 560	4,85	27 600	8,09	31 000	9,09	870	1 838	2 647	
9	12	18		39	16 560	4,85	27 600	8,09	31 000	9,09	870	1 838	2 647	
9	15	15		39	16 560	4,85	27 600	8,09	31 000	9,09	870	1 838	2 647	
12	12	15		39	16 560	4,85	27 600	8,09	31 000	9,09	870	1 838	2 647	

※ Ze względu na politykę ciągłego ulepszania produktów specyfikacja, konstrukcja i funkcje mogą ulec zmianie bez wcześniejszego powiadomienia.



## MU4R25

OGRZEWANIE														
PRACA	KOMBINACJA (KBTU/H)					WYDAJNOŚĆ CAŁKOWITA						CAŁKOWITA MOC WEJŚCIOWA (W)		
						MIN		NOM.		MAKS.		MIN	NOM.	MAKS.
	JEDN. A	JEDN. B	JEDN. C	JEDN. D	RAZEM	Btu/h	kW	Btu/h	kW	Btu/h	kW	MIN	NOM.	MAKS.
4 JEDN.	5	5	5	5	20	14 400	4,22	24 000	7,03	28 800	8,44	700	1 418	2 041
	5	5	5	7	22	15 840	4,64	26 400	7,74	31 000	9,09	795	1 625	2 339
	5	5	5	9	24	16 560	4,85	27 600	8,09	31 000	9,09	832	1 838	2 647
	5	5	7	7	24	16 560	4,85	27 600	8,09	31 000	9,09	832	1 838	2 647
	5	5	7	9	26	16 560	4,85	27 600	8,09	31 000	9,09	832	1 838	2 647
	5	7	7	7	26	16 560	4,85	27 600	8,09	31 000	9,09	832	1 838	2 647
	5	5	5	12	27	16 560	4,85	27 600	8,09	31 000	9,09	832	1 838	2 647
	5	5	9	9	28	16 560	4,85	27 600	8,09	31 000	9,09	832	1 838	2 647
	5	7	7	9	28	16 560	4,85	27 600	8,09	31 000	9,09	832	1 838	2 647
	7	7	7	7	28	16 560	4,85	27 600	8,09	31 000	9,09	832	1 838	2 647
	5	5	7	12	29	16 560	4,85	27 600	8,09	31 000	9,09	832	1 838	2 647
	5	5	5	15	30	16 560	4,85	27 600	8,09	31 000	9,09	832	1 838	2 647
	5	7	9	9	30	16 560	4,85	27 600	8,09	31 000	9,09	832	1 838	2 647
	7	7	7	9	30	16 560	4,85	27 600	8,09	31 000	9,09	832	1 838	2 647
	5	5	9	12	31	16 560	4,85	27 600	8,09	31 000	9,09	832	1 838	2 647
	5	7	7	12	31	16 560	4,85	27 600	8,09	31 000	9,09	832	1 838	2 647
	5	5	7	15	32	16 560	4,85	27 600	8,09	31 000	9,09	832	1 838	2 647
	7	7	9	9	32	16 560	4,85	27 600	8,09	31 000	9,09	832	1 838	2 647
	5	9	9	9	32	16 560	4,85	27 600	8,09	31 000	9,09	832	1 838	2 647
	5	5	5	18	33	16 560	4,85	27 600	8,09	31 000	9,09	832	1 838	2 647
	5	7	9	12	33	16 560	4,85	27 600	8,09	31 000	9,09	832	1 838	2 647
	7	7	7	12	33	16 560	4,85	27 600	8,09	31 000	9,09	832	1 838	2 647
	5	5	9	15	34	16 560	4,85	27 600	8,09	31 000	9,09	832	1 838	2 647
	5	5	12	12	34	16 560	4,85	27 600	8,09	31 000	9,09	832	1 838	2 647
	5	7	7	15	34	16 560	4,85	27 600	8,09	31 000	9,09	832	1 838	2 647
	7	9	9	9	34	16 560	4,85	27 600	8,09	31 000	9,09	832	1 838	2 647
	5	5	7	18	35	16 560	4,85	27 600	8,09	31 000	9,09	832	1 838	2 647
	5	9	9	12	35	16 560	4,85	27 600	8,09	31 000	9,09	832	1 838	2 647
	7	7	9	12	35	16 560	4,85	27 600	8,09	31 000	9,09	832	1 838	2 647
	5	7	9	15	36	16 560	4,85	27 600	8,09	31 000	9,09	832	1 838	2 647
	5	7	12	12	36	16 560	4,85	27 600	8,09	31 000	9,09	832	1 838	2 647
	7	7	7	15	36	16 560	4,85	27 600	8,09	31 000	9,09	832	1 838	2 647
	9	9	9	9	36	16 560	4,85	27 600	8,09	31 000	9,09	832	1 838	2 647
	5	5	9	18	37	16 560	4,85	27 600	8,09	31 000	9,09	832	1 838	2 647
	5	5	12	15	37	16 560	4,85	27 600	8,09	31 000	9,09	832	1 838	2 647
	5	7	7	18	37	16 560	4,85	27 600	8,09	31 000	9,09	832	1 838	2 647
	7	9	9	12	37	16 560	4,85	27 600	8,09	31 000	9,09	832	1 838	2 647
	5	9	9	15	38	16 560	4,85	27 600	8,09	31 000	9,09	832	1 838	2 647
	7	7	9	15	38	16 560	4,85	27 600	8,09	31 000	9,09	832	1 838	2 647
7	7	12	12	38	16 560	4,85	27 600	8,09	31 000	9,09	832	1 838	2 647	
5	5	5	24	39	16 560	4,85	27 600	8,09	31 000	9,09	832	1 838	2 647	
5	7	9	18	39	16 560	4,85	27 600	8,09	31 000	9,09	832	1 838	2 647	
5	7	12	15	39	16 560	4,85	27 600	8,09	31 000	9,09	832	1 838	2 647	
9	9	9	12	39	16 560	4,85	27 600	8,09	31 000	9,09	832	1 838	2 647	
7	7	7	18	39	16 560	4,85	27 600	8,09	31 000	9,09	832	1 838	2 647	

※ Ze względu na politykę ciągłego ulepszania produktów specyfikacja, konstrukcja i funkcje mogą ulec zmianie bez wcześniejszego powiadomienia.



MU4R27

TABELLE KOMBINACJI

POKOJOWE

MULTI SPLIT

CHŁODZENIE															
PRACA	KOMBINACJA (KBTU/H)					WYDAJNOŚĆ CAŁKOWITA						CAŁKOWITA MOC WEJŚCIOWA (W)			
						MIN		NOM.		MAKS.					
	JEDN. A	JEDN. B	JEDN. C	JEDN. D	RAZEM	Btu/h	kW	Btu/h	kW	Btu/h	kW	MIN	NOM.	MAKS.	
1 JEDN.	5				5	4 500	1,32	5 000	1,47	6 000	1,76	416	418	612	
	7				7	4 800	1,41	7 000	2,05	8 400	2,46	416	494	663	
	9				9	5 400	1,58	9 000	2,64	10 800	3,17	416	617	861	
	12				12	7 200	2,11	12 000	3,52	14 400	4,22	494	846	1 153	
	15				15	8 520	2,50	14 200	4,16	17 040	4,99	592	1 029	1 395	
	18				18	10 800	3,17	18 000	5,28	21 600	6,33	769	1 328	1 804	
	24				24	14 400	4,22	24 000	7,03	25 500	7,47	1 029	1 815	2 536	
2 JEDN.	5	5			10	6 000	1,76	10 000	2,93	12 000	3,52	378	623	853	
	5	7			12	7 200	2,11	12 000	3,52	14 400	4,22	444	761	1 038	
	5	9			14	8 400	2,46	14 000	4,10	16 800	4,92	533	903	1 228	
	7	7			14	8 400	2,46	14 000	4,10	16 800	4,92	533	903	1 228	
	7	9			16	9 600	2,81	16 000	4,69	19 200	5,63	601	1 047	1 423	
	5	12			17	10 200	2,99	17 000	4,98	20 400	5,98	646	1 121	1 537	
	9	9			18	10 800	3,17	18 000	5,28	21 600	6,33	692	1 195	1 623	
	7	12			19	11 400	3,34	19 000	5,57	22 800	6,68	715	1 270	1 740	
	5	15			20	12 000	3,52	20 000	5,86	24 000	7,03	761	1 347	1 829	
	9	12			21	12 600	3,69	21 000	6,15	25 200	7,39	808	1 423	2 012	
	7	15			22	13 200	3,87	22 000	6,45	26 400	7,74	855	1 475	2 154	
	5	18			23	13 800	4,04	23 000	6,74	27 600	8,09	879	1 554	2 351	
	9	15			24	14 400	4,22	24 000	7,03	28 800	8,44	927	1 633	2 505	
	12	12			24	14 400	4,22	24 000	7,03	28 800	8,44	927	1 633	2 505	
	7	18			25	15 000	4,40	25 000	7,33	30 000	8,79	975	1 755	2 721	
	9	18			27	16 200	4,75	27 000	7,91	31 050	9,10	1 047	2 011	2 891	
	12	15			27	16 200	4,75	27 000	7,91	31 050	9,10	1 047	2 011	2 891	
	5	24			29	16 200	4,75	27 000	7,91	31 050	9,10	1 047	2 011	2 891	
	12	18			30	16 200	4,75	27 000	7,91	31 050	9,10	1 047	2 011	2 891	
	15	15			30	16 200	4,75	27 000	7,91	31 050	9,10	1 047	2 011	2 891	
	7	24			31	16 200	4,75	27 000	7,91	31 050	9,10	1 047	2 011	2 891	
	9	24			33	16 200	4,75	27 000	7,91	31 050	9,10	1 047	2 011	2 891	
	15	18			33	16 200	4,75	27 000	7,91	31 050	9,10	1 047	2 011	2 891	
	18	18			36	16 200	4,75	27 000	7,91	31 050	9,10	1 047	2 011	2 891	
	12	24			36	16 200	4,75	27 000	7,91	31 050	9,10	1 047	2 011	2 891	
	15	24			39	16 200	4,75	27 000	7,91	31 050	9,10	1 047	2 011	2 891	
	3 JEDN.	5	5	5		15	9 000	2,64	15 000	4,40	18 000	5,28	522	916	1 258
		5	5	7		17	10 200	2,99	17 000	4,98	20 400	5,98	607	1 054	1 445
		5	5	9		19	11 400	3,34	19 000	5,57	22 800	6,68	672	1 194	1 636
5		5	7		19	11 400	3,34	19 000	5,57	22 800	6,68	672	1 194	1 636	
5		7	9		21	12 600	3,69	21 000	6,15	25 200	7,39	760	1 338	1 891	
7		7	7		21	12 600	3,69	21 000	6,15	25 200	7,39	760	1 338	1 891	
5		5	12		22	13 200	3,87	22 000	6,45	26 400	7,74	804	1 387	2 025	
5		9	9		23	13 800	4,04	23 000	6,74	27 600	8,09	826	1 461	2 219	
7		7	9		23	13 800	4,04	23 000	6,74	27 600	8,09	826	1 461	2 219	
5		7	12		24	14 400	4,22	24 000	7,03	28 800	8,44	871	1 535	2 379	
5		5	15		25	15 000	4,40	25 000	7,33	30 000	8,79	916	1 650	2 605	
7		9	9		25	15 000	4,40	25 000	7,33	30 000	8,79	916	1 650	2 605	
5		9	12		26	15 600	4,57	26 000	7,62	31 200	9,14	962	1 767	2 784	
7		7	12		26	15 600	4,57	26 000	7,62	31 200	9,14	962	1 767	2 784	
5		7	15		27	16 200	4,75	27 000	7,91	31 050	9,10	984	1 890	2 784	
9		9	9		27	16 200	4,75	27 000	7,91	31 050	9,10	984	1 890	2 784	
7		9	12		28	16 200	4,75	27 000	7,91	31 050	9,10	984	1 890	2 784	
5		5	18		28	16 200	4,75	27 000	7,91	31 050	9,10	984	1 890	2 784	
5		9	15		29	16 200	4,75	27 000	7,91	31 050	9,10	984	1 890	2 784	
5		12	12		29	16 200	4,75	27 000	7,91	31 050	9,10	984	1 890	2 784	
7		7	15		29	16 200	4,75	27 000	7,91	31 050	9,10	984	1 890	2 784	
5		7	18		30	16 200	4,75	27 000	7,91	31 050	9,10	984	1 890	2 784	
9		9	12		30	16 200	4,75	27 000	7,91	31 050	9,10	984	1 890	2 784	
7		9	15		31	16 200	4,75	27 000	7,91	31 050	9,10	984	1 890	2 784	
7		12	12		31	16 200	4,75	27 000	7,91	31 050	9,10	984	1 890	2 784	
5		12	15		32	16 200	4,75	27 000	7,91	31 050	9,10	984	1 890	2 784	
5		9	18		32	16 200	4,75	27 000	7,91	31 050	9,10	984	1 890	2 784	
7		7	18		32	16 200	4,75	27 000	7,91	31 050	9,10	984	1 890	2 784	
9		9	15		33	16 200	4,75	27 000	7,91	31 050	9,10	984	1 890	2 784	
9		12	12		33	16 200	4,75	27 000	7,91	31 050	9,10	984	1 890	2 784	
7		9	18		34	16 200	4,75	27 000	7,91	31 050	9,10	984	1 890	2 784	
7		12	15		34	16 200	4,75	27 000	7,91	31 050	9,10	984	1 890	2 784	
5		5	24		34	16 200	4,75	27 000	7,91	31 050	9,10	984	1 890	2 784	
5		12	18		35	16 200	4,75	27 000	7,91	31 050	9,10	984	1 890	2 784	
5		15	15		35	16 200	4,75	27 000	7,91	31 050	9,10	984	1 890	2 784	
5		7	24		36	16 200	4,75	27 000	7,91	31 050	9,10	984	1 890	2 784	
9		12	15		36	16 200	4,75	27 000	7,91	31 050	9,10	984	1 890	2 784	
12		12	12		36	16 200	4,75	27 000	7,91	31 050	9,10	984	1 890	2 784	
9		9	18		36	16 200	4,75	27 000	7,91	31 050	9,10	984	1 890	2 784	
7		12	18		37	16 200	4,75	27 000	7,91	31 050	9,10	984	1 890	2 784	
7		15	15		37	16 200	4,75	27 000	7,91	31 050	9,10	984	1 890	2 784	
5		9	24		38	16 200	4,75	27 000	7,91	31 050	9,10	984	1 890	2 784	
5		15	18		38	16 200	4,75	27 000	7,91	31 050	9,10	984	1 890	2 784	
7		7	24		38	16 200	4,75	27 000	7,91	31 050	9,10	984	1 890	2 784	
9		12	18		39	16 200	4,75	27 000	7,91	31 050	9,10	984	1 890	2 784	
9		15	15		39	16 200	4,75	27 000	7,91	31 050	9,10	984	1 890	2 784	
12		12	15		39	16 200	4,75	27 000	7,91	31 050	9,10	984	1 890	2 784	
7		9	24		40	16 200	4,75	27 000	7,91	31 050	9,10	984	1 890	2 784	
7		15	18		40	16 200	4,75	27 000	7,91	31 050	9,10	984	1 890	2 784	
5		12	24		41	16 200	4,75	27 000	7,91	31 050	9,10	984	1 890	2 784	
5	18	18		41	16 200	4,75	27 000	7,91	31 050	9,10	984	1 890	2 784		

※ Ze względu na politykę ciągłego ulepszania produktów specyfikacja, konstrukcja i funkcje mogą ulec zmianie bez wcześniejszego powiadomienia.



## MU4R27

CHŁODZENIE														
PRACA	KOMBINACJA (KBTU/H)					WYDAJNOŚĆ CAŁKOWITA						CAŁKOWITA MOC WEJŚCIOWA (W)		
						MIN		NOM.		MAKS.				
	JEDN. A	JEDN. B	JEDN. C	JEDN. D	RAZEM	Btu/h	kW	Btu/h	kW	Btu/h	kW	MIN	NOM.	MAKS.
4 JEDN.	5	5	5	5	20	12 000	3,52	20 000	5,86	24 000	7,03	680	1 202	1 633
	5	5	5	7	22	13 200	3,87	22 000	6,45	26 400	7,74	764	1 317	1 923
	5	5	5	9	24	14 400	4,22	24 000	7,03	28 800	8,44	827	1 458	2 215
	5	5	7	7	24	14 400	4,22	24 000	7,03	28 800	8,44	827	1 458	2 215
	5	5	7	9	26	15 600	4,57	26 000	7,62	31 200	9,14	913	1 679	2 520
	5	7	7	7	26	15 600	4,57	26 000	7,62	31 200	9,14	913	1 679	2 520
	5	5	5	12	27	16 200	4,75	27 000	7,91	32 400	9,50	935	1 795	2 706
	5	5	9	9	28	16 200	4,75	27 000	7,91	32 400	9,50	935	1 795	2 706
	5	7	7	9	28	16 200	4,75	27 000	7,91	32 400	9,50	935	1 795	2 706
	7	7	7	7	28	16 200	4,75	27 000	7,91	32 400	9,50	935	1 795	2 706
	5	5	7	12	29	16 200	4,75	27 000	7,91	32 400	9,50	935	1 795	2 706
	5	5	5	15	30	16 200	4,75	27 000	7,91	32 400	9,50	935	1 795	2 706
	5	7	9	9	30	16 200	4,75	27 000	7,91	32 400	9,50	935	1 795	2 706
	7	7	7	9	30	16 200	4,75	27 000	7,91	32 400	9,50	935	1 795	2 706
	5	5	9	12	31	16 200	4,75	27 000	7,91	32 400	9,50	935	1 795	2 706
	5	7	7	12	31	16 200	4,75	27 000	7,91	32 400	9,50	935	1 795	2 706
	5	5	7	15	32	16 200	4,75	27 000	7,91	32 400	9,50	935	1 795	2 706
	7	7	9	9	32	16 200	4,75	27 000	7,91	32 400	9,50	935	1 795	2 706
	5	9	9	9	32	16 200	4,75	27 000	7,91	32 400	9,50	935	1 795	2 706
	5	5	5	18	33	16 200	4,75	27 000	7,91	32 400	9,50	935	1 795	2 706
	5	7	9	12	33	16 200	4,75	27 000	7,91	32 400	9,50	935	1 795	2 706
	7	7	7	12	33	16 200	4,75	27 000	7,91	32 400	9,50	935	1 795	2 706
	5	5	9	15	34	16 200	4,75	27 000	7,91	32 400	9,50	935	1 795	2 706
	5	5	12	12	34	16 200	4,75	27 000	7,91	32 400	9,50	935	1 795	2 706
	5	7	7	15	34	16 200	4,75	27 000	7,91	32 400	9,50	935	1 795	2 706
	7	9	9	9	34	16 200	4,75	27 000	7,91	32 400	9,50	935	1 795	2 706
	5	5	7	18	35	16 200	4,75	27 000	7,91	32 400	9,50	935	1 795	2 706
	5	9	9	12	35	16 200	4,75	27 000	7,91	32 400	9,50	935	1 795	2 706
	7	7	9	12	35	16 200	4,75	27 000	7,91	32 400	9,50	935	1 795	2 706
	5	7	9	15	36	16 200	4,75	27 000	7,91	32 400	9,50	935	1 795	2 706
	5	7	12	12	36	16 200	4,75	27 000	7,91	32 400	9,50	935	1 795	2 706
	7	7	7	15	36	16 200	4,75	27 000	7,91	32 400	9,50	935	1 795	2 706
	9	9	9	9	36	16 200	4,75	27 000	7,91	32 400	9,50	935	1 795	2 706
	5	5	9	18	37	16 200	4,75	27 000	7,91	32 400	9,50	935	1 795	2 706
	5	5	12	15	37	16 200	4,75	27 000	7,91	32 400	9,50	935	1 795	2 706
	5	7	7	18	37	16 200	4,75	27 000	7,91	32 400	9,50	935	1 795	2 706
	7	9	9	12	37	16 200	4,75	27 000	7,91	32 400	9,50	935	1 795	2 706
	5	9	9	15	38	16 200	4,75	27 000	7,91	32 400	9,50	935	1 795	2 706
	7	7	9	15	38	16 200	4,75	27 000	7,91	32 400	9,50	935	1 795	2 706
	7	7	12	12	38	16 200	4,75	27 000	7,91	32 400	9,50	935	1 795	2 706
5	5	5	24	39	16 200	4,75	27 000	7,91	32 400	9,50	935	1 795	2 706	
5	7	9	18	39	16 200	4,75	27 000	7,91	32 400	9,50	935	1 795	2 706	
5	7	12	15	39	16 200	4,75	27 000	7,91	32 400	9,50	935	1 795	2 706	
9	9	9	12	39	16 200	4,75	27 000	7,91	32 400	9,50	935	1 795	2 706	
7	7	7	18	39	16 200	4,75	27 000	7,91	32 400	9,50	935	1 795	2 706	
7	9	9	15	40	16 200	4,75	27 000	7,91	32 400	9,50	935	1 795	2 706	
7	9	12	12	40	16 200	4,75	27 000	7,91	32 400	9,50	935	1 795	2 706	
5	5	7	24	41	16 200	4,75	27 000	7,91	32 400	9,50	935	1 795	2 706	
5	9	12	15	41	16 200	4,75	27 000	7,91	32 400	9,50	935	1 795	2 706	
5	12	12	12	41	16 200	4,75	27 000	7,91	32 400	9,50	935	1 795	2 706	
7	7	12	15	41	16 200	4,75	27 000	7,91	32 400	9,50	935	1 795	2 706	
7	7	9	18	41	16 200	4,75	27 000	7,91	32 400	9,50	935	1 795	2 706	

※ Ze względu na politykę ciągłego ulepszania produktów specyfikacja, konstrukcja i funkcje mogą ulec zmianie bez wcześniejszego powiadomienia.



MU4R27

TABELE KOMBINACJI

POKOJOWE MULTI SPLIT

OGRZEWANIE														
PRACA	KOMBINACJA (KBTU/H)					WYDAJNOŚĆ CAŁKOWITA						CAŁKOWITA MOC WEJŚCIOWA (W)		
	JEDN. A	JEDN. B	JEDN. C	JEDN. D	RAZEM	MIN		NOM.		MAKS.		MIN	NOM.	MAKS.
						Btu/h	kW	Btu/h	kW	Btu/h	kW			
1 JEDN.	5				5	5 000	1,47	5 500	1,61	6 325	1,85	610	610	714
	7				7	5 400	1,58	8 400	2,46	9 660	2,83	610	636	825
	9				9	6 480	1,90	10 800	3,17	12 420	3,64	610	826	1 077
	12				12	7 920	2,32	13 200	3,87	15 180	4,45	583	1 021	1 338
	15				15	9 900	2,90	16 500	4,84	18 975	5,56	744	1 279	1 744
	18				18	11 880	3,48	19 800	5,80	22 770	6,67	909	1 577	2 133
	24				24	15 240	4,47	25 400	7,44	26 670	7,82	1 192	2 077	2 538
2 JEDN.	5	5			10	7 200	2,11	12 000	3,52	14 400	4,22	451	773	1 081
	5	7			12	8 640	2,53	14 400	4,22	17 280	5,06	541	940	1 337
	5	9			14	10 080	2,95	16 800	4,92	20 160	5,91	656	1 112	1 571
	7	7			14	10 080	2,95	16 800	4,92	20 160	5,91	656	1 112	1 571
	7	9			16	11 520	3,38	19 200	5,63	23 040	6,75	749	1 289	1 844
	5	12			17	12 240	3,59	20 400	5,98	24 480	7,17	796	1 392	1 968
	9	9			18	12 960	3,80	21 600	6,33	25 920	7,60	844	1 471	2 094
	7	12			19	13 680	4,01	22 800	6,68	27 360	8,02	892	1 577	2 222
	5	15			20	14 400	4,22	24 000	7,03	28 800	8,44	940	1 657	2 352
	9	12			21	15 120	4,43	25 200	7,39	30 240	8,86	989	1 766	2 568
	7	15			22	15 840	4,64	26 400	7,74	31 680	9,28	1 038	1 848	2 811
	5	18			23	16 560	4,85	27 600	8,09	33 120	9,71	1 112	1 960	3 127
	9	15			24	17 280	5,06	28 800	8,44	34 100	9,99	1 100	2 045	3 384
	12	12			24	17 280	5,06	28 800	8,44	34 100	9,99	1 100	2 045	3 384
	7	18			25	18 000	5,28	30 000	8,79	34 100	9,99	1 147	2 194	3 384
	9	18			27	18 600	5,45	31 000	9,09	34 100	9,99	1 194	2 157	3 384
	12	15			27	18 600	5,45	31 000	9,09	34 100	9,99	1 194	2 157	3 384
	5	24			29	18 600	5,45	31 000	9,09	34 100	9,99	1 194	2 157	3 384
	12	18			30	18 600	5,45	31 000	9,09	34 100	9,99	1 194	2 157	3 384
	15	15			30	18 600	5,45	31 000	9,09	34 100	9,99	1 194	2 157	3 384
	7	24			31	18 600	5,45	31 000	9,09	34 100	9,99	1 194	2 157	3 384
	9	24			33	18 600	5,45	31 000	9,09	34 100	9,99	1 194	2 157	3 384
	15	18			33	18 600	5,45	31 000	9,09	34 100	9,99	1 194	2 157	3 384
	18	18			36	18 600	5,45	31 000	9,09	34 100	9,99	1 194	2 157	3 384
12	24			36	18 600	5,45	31 000	9,09	34 100	9,99	1 194	2 157	3 384	
15	24			39	18 600	5,45	31 000	9,09	34 100	9,99	1 194	2 157	3 384	
3 JEDN.	5	5	5		15	10 800	3,17	18 000	5,28	21 600	6,33	660	1 140	1 590
	5	5	7		17	12 240	3,59	20 400	5,98	24 480	7,17	748	1 309	1 850
	5	5	9		19	13 680	4,01	22 800	6,68	27 360	8,02	838	1 482	2 089
	5	7	7		19	13 680	4,01	22 800	6,68	27 360	8,02	838	1 482	2 089
	5	7	9		21	15 120	4,43	25 200	7,39	30 240	8,86	930	1 660	2 414
	7	7	7		21	15 120	4,43	25 200	7,39	30 240	8,86	930	1 660	2 414
	5	5	12		22	15 840	4,64	26 400	7,74	31 680	9,28	976	1 738	2 590
	5	9	9		23	16 560	4,85	27 600	8,09	33 120	9,71	1 046	1 842	2 767
	7	7	9		23	16 560	4,85	27 600	8,09	33 120	9,71	1 046	1 842	2 767
	5	7	12		24	17 280	5,06	28 800	8,44	34 560	10,13	1 093	1 922	2 951
	5	5	15		25	18 000	5,28	30 000	8,79	34 720	10,18	1 140	2 063	2 998
	7	9	9		25	18 000	5,28	30 000	8,79	34 720	10,18	1 140	2 063	2 998
	5	9	12		26	18 720	5,49	31 200	9,14	34 720	10,18	1 188	2 177	2 998
	7	7	12		26	18 720	5,49	31 200	9,14	34 720	10,18	1 188	2 177	2 998
	5	7	15		27	18 600	5,45	31 000	9,09	34 720	10,18	1 188	2 177	2 998
	9	9	9		27	18 600	5,45	31 000	9,09	34 720	10,18	1 188	2 177	2 998
	7	9	12		28	18 600	5,45	31 000	9,09	34 720	10,18	1 188	2 177	2 998
	5	5	18		28	18 600	5,45	31 000	9,09	34 720	10,18	1 188	2 177	2 998
	5	9	15		29	18 600	5,45	31 000	9,09	34 720	10,18	1 188	2 177	2 998
	5	12	12		29	18 600	5,45	31 000	9,09	34 720	10,18	1 188	2 177	2 998
	7	7	15		29	18 600	5,45	31 000	9,09	34 720	10,18	1 188	2 177	2 998
	5	7	18		30	18 600	5,45	31 000	9,09	34 720	10,18	1 188	2 177	2 998
	9	9	12		30	18 600	5,45	31 000	9,09	34 720	10,18	1 188	2 177	2 998
	7	9	15		31	18 600	5,45	31 000	9,09	34 720	10,18	1 188	2 177	2 998
	7	12	12		31	18 600	5,45	31 000	9,09	34 720	10,18	1 188	2 177	2 998
	5	12	15		32	18 600	5,45	31 000	9,09	34 720	10,18	1 188	2 177	2 998
	5	9	18		32	18 600	5,45	31 000	9,09	34 720	10,18	1 188	2 177	2 998
	7	7	18		32	18 600	5,45	31 000	9,09	34 720	10,18	1 188	2 177	2 998
	9	9	15		33	18 600	5,45	31 000	9,09	34 720	10,18	1 188	2 177	2 998
	7	9	18		33	18 600	5,45	31 000	9,09	34 720	10,18	1 188	2 177	2 998
	9	12	12		33	18 600	5,45	31 000	9,09	34 720	10,18	1 188	2 177	2 998
	7	9	18		34	18 600	5,45	31 000	9,09	34 720	10,18	1 188	2 177	2 998
	7	12	15		34	18 600	5,45	31 000	9,09	34 720	10,18	1 188	2 177	2 998
	5	5	24		34	18 600	5,45	31 000	9,09	34 720	10,18	1 188	2 177	2 998
	5	12	18		35	18 600	5,45	31 000	9,09	34 720	10,18	1 188	2 177	2 998
	5	15	15		35	18 600	5,45	31 000	9,09	34 720	10,18	1 188	2 177	2 998
	5	7	24		36	18 600	5,45	31 000	9,09	34 720	10,18	1 188	2 177	2 998
	9	12	15		36	18 600	5,45	31 000	9,09	34 720	10,18	1 188	2 177	2 998
	12	12	12		36	18 600	5,45	31 000	9,09	34 720	10,18	1 188	2 177	2 998
	9	9	18		36	18 600	5,45	31 000	9,09	34 720	10,18	1 188	2 177	2 998
	7	12	18		37	18 600	5,45	31 000	9,09	34 720	10,18	1 188	2 177	2 998
7	15	15		37	18 600	5,45	31 000	9,09	34 720	10,18	1 188	2 177	2 998	
5	9	24		38	18 600	5,45	31 000	9,09	34 720	10,18	1 188	2 177	2 998	
5	15	18		38	18 600	5,45	31 000	9,09	34 720	10,18	1 188	2 177	2 998	
7	7	24		38	18 600	5,45	31 000	9,09	34 720	10,18	1 188	2 177	2 998	
9	12	18		39	18 600	5,45	31 000	9,09	34 720	10,18	1 188	2 177	2 998	
9	15	15		39	18 600	5,45	31 000	9,09	34 720	10,18	1 188	2 177	2 998	
12	12	15		39	18 600	5,45	31 000	9,09	34 720	10,18	1 188	2 177	2 998	
7	9	24		40	18 600	5,45	31 000	9,09	34 720	10,18	1 188	2 177	2 998	
7	15	18		40	18 600	5,45	31 000	9,09	34 720	10,18	1 188	2 177	2 998	
5	12	24		41	18 600	5,45	31 000	9,09	34 720	10,18	1 188	2 177	2 998	
5	18	18		41	18 600	5,45	31 000	9,09	34 720	10,18	1 188	2 177	2 998	

※ Ze względu na politykę ciągłego ulepszania produktów specyfikacja, konstrukcja i funkcje mogą ulec zmianie bez wcześniejszego powiadomienia.



## MU4R27

OGRZEWANIE														
PRACA	KOMBINACJA (KBTU/H)					WYDAJNOŚĆ CAŁKOWITA						CAŁKOWITA MOC WEJŚCIOWA (W)		
						MIN		NOM.		MAKS.				
	JEDN. A	JEDN. B	JEDN. C	JEDN. D	RAZEM	Btu/h	kW	Btu/h	kW	Btu/h	kW	MIN	NOM.	MAKS.
4 JEDN.	5	5	5	5	20	14 400	4,22	24 000	7,03	28 800	8,44	840	1 480	2 100
	5	5	5	7	22	15 840	4,64	26 400	7,74	31 680	9,28	927	1 651	2 470
	5	5	5	9	24	17 280	5,06	28 800	8,44	34 560	10,13	1 038	1 826	2 861
	5	5	7	7	24	17 280	5,06	28 800	8,44	34 560	10,13	1 038	1 826	2 861
	5	5	7	9	26	18 000	5,28	30 000	8,79	36 000	10,55	1 083	1 960	3 125
	5	7	7	7	26	18 000	5,28	30 000	8,79	36 000	10,55	1 083	1 960	3 125
	5	5	5	12	27	18 600	5,45	31 000	9,09	36 000	10,55	1 128	2 068	3 125
	5	5	9	9	28	18 600	5,45	31 000	9,09	36 000	10,55	1 128	2 068	3 125
	5	7	7	9	28	18 600	5,45	31 000	9,09	36 000	10,55	1 128	2 068	3 125
	7	7	7	7	28	18 600	5,45	31 000	9,09	36 000	10,55	1 128	2 068	3 125
	5	5	7	12	29	18 600	5,45	31 000	9,09	36 000	10,55	1 128	2 068	3 125
	5	5	5	15	30	18 600	5,45	31 000	9,09	36 000	10,55	1 128	2 068	3 125
	5	7	9	9	30	18 600	5,45	31 000	9,09	36 000	10,55	1 128	2 068	3 125
	7	7	7	9	30	18 600	5,45	31 000	9,09	36 000	10,55	1 128	2 068	3 125
	5	5	9	12	31	18 600	5,45	31 000	9,09	36 000	10,55	1 128	2 068	3 125
	5	7	7	12	31	18 600	5,45	31 000	9,09	36 000	10,55	1 128	2 068	3 125
	5	5	7	15	32	18 600	5,45	31 000	9,09	36 000	10,55	1 128	2 068	3 125
	7	7	9	9	32	18 600	5,45	31 000	9,09	36 000	10,55	1 128	2 068	3 125
	5	9	9	9	32	18 600	5,45	31 000	9,09	36 000	10,55	1 128	2 068	3 125
	5	5	5	18	33	18 600	5,45	31 000	9,09	36 000	10,55	1 128	2 068	3 125
	5	7	9	12	33	18 600	5,45	31 000	9,09	36 000	10,55	1 128	2 068	3 125
	7	7	7	12	33	18 600	5,45	31 000	9,09	36 000	10,55	1 128	2 068	3 125
	5	5	9	15	34	18 600	5,45	31 000	9,09	36 000	10,55	1 128	2 068	3 125
	5	5	12	12	34	18 600	5,45	31 000	9,09	36 000	10,55	1 128	2 068	3 125
	5	7	7	15	34	18 600	5,45	31 000	9,09	36 000	10,55	1 128	2 068	3 125
	7	9	9	9	34	18 600	5,45	31 000	9,09	36 000	10,55	1 128	2 068	3 125
	5	5	7	18	35	18 600	5,45	31 000	9,09	36 000	10,55	1 128	2 068	3 125
	5	9	9	12	35	18 600	5,45	31 000	9,09	36 000	10,55	1 128	2 068	3 125
	7	7	9	12	35	18 600	5,45	31 000	9,09	36 000	10,55	1 128	2 068	3 125
	5	7	9	15	36	18 600	5,45	31 000	9,09	36 000	10,55	1 128	2 068	3 125
	5	7	12	12	36	18 600	5,45	31 000	9,09	36 000	10,55	1 128	2 068	3 125
	7	7	7	15	36	18 600	5,45	31 000	9,09	36 000	10,55	1 128	2 068	3 125
	9	9	9	9	36	18 600	5,45	31 000	9,09	36 000	10,55	1 128	2 068	3 125
	5	5	9	18	37	18 600	5,45	31 000	9,09	36 000	10,55	1 128	2 068	3 125
	5	5	12	15	37	18 600	5,45	31 000	9,09	36 000	10,55	1 128	2 068	3 125
	5	7	7	18	37	18 600	5,45	31 000	9,09	36 000	10,55	1 128	2 068	3 125
	7	9	9	12	37	18 600	5,45	31 000	9,09	36 000	10,55	1 128	2 068	3 125
	5	9	9	15	38	18 600	5,45	31 000	9,09	36 000	10,55	1 128	2 068	3 125
	7	7	9	15	38	18 600	5,45	31 000	9,09	36 000	10,55	1 128	2 068	3 125
	7	7	12	12	38	18 600	5,45	31 000	9,09	36 000	10,55	1 128	2 068	3 125
	5	5	5	24	39	18 600	5,45	31 000	9,09	36 000	10,55	1 128	2 068	3 125
5	7	9	18	39	18 600	5,45	31 000	9,09	36 000	10,55	1 128	2 068	3 125	
5	7	12	15	39	18 600	5,45	31 000	9,09	36 000	10,55	1 128	2 068	3 125	
9	9	9	12	39	18 600	5,45	31 000	9,09	36 000	10,55	1 128	2 068	3 125	
7	7	7	18	39	18 600	5,45	31 000	9,09	36 000	10,55	1 128	2 068	3 125	
7	9	9	15	40	18 600	5,45	31 000	9,09	36 000	10,55	1 128	2 068	3 125	
7	9	12	12	40	18 600	5,45	31 000	9,09	36 000	10,55	1 128	2 068	3 125	
5	5	7	24	41	18 600	5,45	31 000	9,09	36 000	10,55	1 128	2 068	3 125	
5	9	12	15	41	18 600	5,45	31 000	9,09	36 000	10,55	1 128	2 068	3 125	
5	12	12	12	41	18 600	5,45	31 000	9,09	36 000	10,55	1 128	2 068	3 125	
7	7	12	15	41	18 600	5,45	31 000	9,09	36 000	10,55	1 128	2 068	3 125	
7	7	9	18	41	18 600	5,45	31 000	9,09	36 000	10,55	1 128	2 068	3 125	

※ Ze względu na politykę ciągłego ulepszania produktów specyfikacja, konstrukcja i funkcje mogą ulec zmianie bez wcześniejszego powiadomienia.





MU5R30

TABELLE KOMBINACJI

POKOJOWE

MULTI SPLIT

CHŁODZENIE																
PRACA	KOMBINACJA (KBTU/H)						WYDAJNOŚĆ CAŁKOWITA						CAŁKOWITA MOC WEJŚCIOWA (W)			
	JEDN. A	JEDN. B	JEDN. C	JEDN. D	JEDN. E	RAZEM	MIN		NOM.		MAKS.		MIN	NOM.	MAKS.	
							Btu/h	kW	Btu/h	kW	Btu/h	kW				
1 JEDN.	5					5	4 500	1,32	5 000	1,47	6 000	1,76	416	418	629	
	7					7	4 800	1,41	7 000	2,05	8 400	2,46	416	494	681	
	9					9	5 400	1,58	9 000	2,64	10 800	3,17	416	617	884	
	12					12	7 200	2,11	12 000	3,52	14 400	4,22	494	846	1 184	
	15					15	8 520	2,50	14 200	4,16	17 040	4,99	592	1 029	1 432	
	18					18	10 800	3,17	18 000	5,28	21 600	6,33	769	1 328	1 852	
	24					24	14 400	4,22	24 000	7,03	25 500	7,47	1 029	1 815	2 604	
2 JEDN.	5	5				10	6 000	1,76	10 000	2,93	12 000	3,52	378	623	876	
	5	7				12	7 200	2,11	12 000	3,52	14 400	4,22	444	761	1 066	
	5	9				14	8 400	2,46	14 000	4,10	16 800	4,92	533	903	1 261	
	7	7				14	8 400	2,46	14 000	4,10	16 800	4,92	533	903	1 261	
	7	9				16	9 600	2,81	16 000	4,69	19 200	5,63	601	1 047	1 461	
	5	12				17	10 200	2,99	17 000	4,98	20 400	5,98	646	1 121	1 578	
	9	9				18	10 800	3,17	18 000	5,28	21 600	6,33	692	1 195	1 667	
	7	12				19	11 400	3,34	19 000	5,57	22 800	6,68	715	1 270	1 787	
	5	15				20	12 000	3,52	20 000	5,86	24 000	7,03	761	1 347	1 878	
	9	12				21	12 600	3,69	21 000	6,15	25 200	7,39	808	1 423	2 066	
	7	15				22	13 200	3,87	22 000	6,45	26 400	7,74	855	1 475	2 211	
	5	18				23	13 800	4,04	23 000	6,74	27 600	8,09	879	1 554	2 414	
	9	15				24	14 400	4,22	24 000	7,03	28 800	8,44	927	1 633	2 572	
	12	12				24	14 400	4,22	24 000	7,03	28 800	8,44	927	1 633	2 572	
	7	18				25	15 000	4,40	25 000	7,33	30 000	8,79	975	1 755	2 794	
	9	18				27	16 200	4,75	27 000	7,91	32 400	9,50	1 047	2 011	3 213	
	12	15				27	16 200	4,75	27 000	7,91	32 400	9,50	1 047	2 011	3 213	
	5	24				29	17 400	5,10	29 000	8,50	33 000	9,67	1 145	2 284	3 341	
	12	18				30	18 000	5,28	30 000	8,79	33 000	9,67	1 195	2 429	3 341	
	15	15				30	18 000	5,28	30 000	8,79	33 000	9,67	1 195	2 429	3 341	
	7	24				31	18 000	5,28	30 000	8,79	33 000	9,67	1 195	2 429	3 341	
	9	24				33	18 000	5,28	30 000	8,79	33 000	9,67	1 195	2 429	3 341	
	15	18				33	18 000	5,28	30 000	8,79	33 000	9,67	1 195	2 429	3 341	
	18	18				36	18 000	5,28	30 000	8,79	33 000	9,67	1 195	2 429	3 341	
	12	24				36	18 000	5,28	30 000	8,79	33 000	9,67	1 195	2 429	3 341	
	15	24				39	18 000	5,28	30 000	8,79	33 000	9,67	1 195	2 429	3 341	
	18	24				42	18 000	5,28	30 000	8,79	33 000	9,67	1 195	2 429	3 341	
	24	24				48	18 000	5,28	30 000	8,79	33 000	9,67	1 195	2 429	3 341	
	3 JEDN.	5	5	5			15	9 000	2,64	15 000	4,40	18 000	5,28	522	916	1 292
		5	5	7			17	10 200	2,99	17 000	4,98	20 400	5,98	607	1 054	1 483
		5	5	9			19	11 400	3,34	19 000	5,57	22 800	6,68	672	1 194	1 680
		5	7	7			19	11 400	3,34	19 000	5,57	22 800	6,68	672	1 194	1 680
5		7	9			21	12 600	3,69	21 000	6,15	25 200	7,39	760	1 338	1 942	
7		7	7			21	12 600	3,69	21 000	6,15	25 200	7,39	760	1 338	1 942	
5		5	12			22	13 200	3,87	22 000	6,45	26 400	7,74	804	1 387	2 079	
5		9	9			23	13 800	4,04	23 000	6,74	27 600	8,09	826	1 461	2 278	
7		7	9			23	13 800	4,04	23 000	6,74	27 600	8,09	826	1 461	2 278	
5		7	12			24	14 400	4,22	24 000	7,03	28 800	8,44	871	1 535	2 442	
5		5	15			25	15 000	4,40	25 000	7,33	30 000	8,79	916	1 650	2 674	
7		9	9			25	15 000	4,40	25 000	7,33	30 000	8,79	916	1 650	2 674	
5		9	12			26	15 600	4,57	26 000	7,62	31 200	9,14	962	1 767	2 859	
7		7	12			26	15 600	4,57	26 000	7,62	31 200	9,14	962	1 767	2 859	
5		7	15			27	16 200	4,75	27 000	7,91	32 400	9,50	984	1 890	3 120	
9		9	9			27	16 200	4,75	27 000	7,91	32 400	9,50	984	1 890	3 120	
7		9	12			28	16 800	4,92	28 000	8,21	33 600	9,85	1 030	2 028	3 327	
5		5	18			28	16 800	4,92	28 000	8,21	33 600	9,85	1 030	2 028	3 327	
5		9	15			29	17 400	5,10	29 000	8,50	33 600	9,85	1 077	2 173	3 327	
5		12	12			29	17 400	5,10	29 000	8,50	33 600	9,85	1 077	2 173	3 327	
7		7	15			29	17 400	5,10	29 000	8,50	33 600	9,85	1 077	2 173	3 327	
5		7	18			30	18 000	5,28	30 000	8,79	33 600	9,85	1 123	2 326	3 327	
9		9	12			30	18 000	5,28	30 000	8,79	33 600	9,85	1 123	2 326	3 327	
7		9	15			31	18 000	5,28	30 000	8,79	33 600	9,85	1 123	2 326	3 327	
7		12	12			31	18 000	5,28	30 000	8,79	33 600	9,85	1 123	2 326	3 327	
5		12	15			32	18 000	5,28	30 000	8,79	33 600	9,85	1 123	2 326	3 327	
5		9	18			32	18 000	5,28	30 000	8,79	33 600	9,85	1 123	2 326	3 327	
7		7	18			32	18 000	5,28	30 000	8,79	33 600	9,85	1 123	2 326	3 327	
9		9	15			33	18 000	5,28	30 000	8,79	33 600	9,85	1 123	2 326	3 327	
9		12	12			33	18 000	5,28	30 000	8,79	33 600	9,85	1 123	2 326	3 327	
7		9	18			34	18 000	5,28	30 000	8,79	33 600	9,85	1 123	2 326	3 327	
7		12	15			34	18 000	5,28	30 000	8,79	33 600	9,85	1 123	2 326	3 327	
5		5	24			34	18 000	5,28	30 000	8,79	33 600	9,85	1 123	2 326	3 327	
5		12	18			35	18 000	5,28	30 000	8,79	33 600	9,85	1 123	2 326	3 327	
5		15	15			35	18 000	5,28	30 000	8,79	33 600	9,85	1 123	2 326	3 327	
5		7	24			36	18 000	5,28	30 000	8,79	33 600	9,85	1 123	2 326	3 327	
9		12	15			36	18 000	5,28	30 000	8,79	33 600	9,85	1 123	2 326	3 327	
12		12	12			36	18 000	5,28	30 000	8,79	33 600	9,85	1 123	2 326	3 327	
9		9	18			36	18 000	5,28	30 000	8,79	33 600	9,85	1 123	2 326	3 327	
7		12	18			37	18 000	5,28	30 000	8,79	33 600	9,85	1 123	2 326	3 327	
7		15	15			37	18 000	5,28	30 000	8,79	33 600	9,85	1 123	2 326	3 327	
5		9	24			38	18 000	5,28	30 000	8,79	33 600	9,85	1 123	2 326	3 327	
5		15	18			38	18 000	5,28	30 000	8,79	33 600	9,85	1 123	2 326	3 327	
7		7	24			38	18 000	5,28	30 000	8,79	33 600	9,85	1 123	2 326	3 327	
9		12	18			39	18 000	5,28	30 000	8,79	33 600	9,85	1 123	2 326	3 327	
9		15	15			39	18 000	5,28	30 000	8,79	33 600	9,85	1 123	2 326	3 327	
12		12	15			39	18 000	5,28	30 000	8,79	33 600	9,85	1 123	2 326	3 327	
7		9	24			40	18 000	5,28	30 000	8,79	33 600	9,85	1 123	2 326	3 327	
7		15	18			40	18 000	5,28	30 000	8,79	33 600	9,85	1 123	2 326	3 327	
5		12	24			41	18 000	5,28	30 000	8,79	33 600	9,85	1 123	2 326	3 327	
5		18	18			41	18 000	5,28	30 000	8,79	33 600	9,85	1 123	2 326	3 327	
12		12	18			42	18 000	5,28	30 000	8,79	33 600	9,85	1 123	2 326	3 327	
9	9	24			42	18 000	5,28	30 000	8,79	33 600	9,85	1 123	2 326	3 327		
9	15	18			42	18 000	5,28	30 000	8,79	33 600	9,85	1 123	2 326	3 327		
12	15	15			42	18 000	5,28	30 000	8,79	33 600	9,85	1 123	2 326	3 327		

※ Ze względu na politykę ciągłego ulepszania produktów specyfikacja, konstrukcja i funkcje mogą ulec zmianie bez wcześniejszego powiadomienia.



## MU5R30

CHŁODZENIE															
PRACA	KOMBINACJA (KBTU/H)					WYDAJNOŚĆ CAŁKOWITA						CAŁKOWITA MOC WEJŚCIOWA (W)			
	JEDN. A	JEDN. B	JEDN. C	JEDN. D	JEDN. E	RAZEM	MIN		NOM.		MAKS.		MIN	NOM.	MAKS.
							Btu/h	kW	Btu/h	kW	Btu/h	kW			
3 JEDN.	7	18	18			43	18 000	5,28	30 000	8,79	33 600	9,85	1 123	2 326	3 327
	7	12	24			43	18 000	5,28	30 000	8,79	33 600	9,85	1 123	2 326	3 327
	5	15	24			44	18 000	5,28	30 000	8,79	33 600	9,85	1 123	2 326	3 327
	9	18	18			45	18 000	5,28	30 000	8,79	33 600	9,85	1 123	2 326	3 327
	9	12	24			45	18 000	5,28	30 000	8,79	33 600	9,85	1 123	2 326	3 327
	12	15	18			45	18 000	5,28	30 000	8,79	33 600	9,85	1 123	2 326	3 327
	15	15	15			45	18 000	5,28	30 000	8,79	33 600	9,85	1 123	2 326	3 327
	7	15	24			46	18 000	5,28	30 000	8,79	33 600	9,85	1 123	2 326	3 327
	5	18	24			47	18 000	5,28	30 000	8,79	33 600	9,85	1 123	2 326	3 327
	9	15	24			48	18 000	5,28	30 000	8,79	33 600	9,85	1 123	2 326	3 327
	12	18	18			48	18 000	5,28	30 000	8,79	33 600	9,85	1 123	2 326	3 327
	12	12	24			48	18 000	5,28	30 000	8,79	33 600	9,85	1 123	2 326	3 327
	15	15	18			48	18 000	5,28	30 000	8,79	33 600	9,85	1 123	2 326	3 327
	5	5	5	5		20	12 000	3,52	20 000	5,86	24 000	7,03	680	1 202	1 677
	5	5	5	7		22	13 200	3,87	22 000	6,45	26 400	7,74	764	1 317	1 975
5	5	5	9		24	14 400	4,22	24 000	7,03	28 800	8,44	827	1 458	2 274	
5	5	7	7		24	14 400	4,22	24 000	7,03	28 800	8,44	827	1 458	2 274	
5	5	7	9		26	15 600	4,57	26 000	7,62	31 200	9,14	913	1 679	2 588	
5	7	7	7		26	15 600	4,57	26 000	7,62	31 200	9,14	913	1 679	2 588	
5	5	5	12		27	16 200	4,75	27 000	7,91	32 400	9,50	935	1 795	2 778	
5	5	9	9		28	16 800	4,92	28 000	8,21	33 600	9,85	979	1 903	2 927	
5	7	7	9		28	16 800	4,92	28 000	8,21	33 600	9,85	979	1 903	2 927	
7	7	7	7		28	16 800	4,92	28 000	8,21	33 600	9,85	979	1 903	2 927	
5	5	7	12		29	17 400	5,10	29 000	8,50	34 800	10,20	1 023	2 015	3 133	
5	5	5	15		30	18 000	5,28	30 000	8,79	36 000	10,55	1 067	2 131	3 349	
5	7	9	9		30	18 000	5,28	30 000	8,79	36 000	10,55	1 067	2 131	3 349	
7	7	7	9		30	18 000	5,28	30 000	8,79	36 000	10,55	1 067	2 131	3 349	
5	5	9	12		31	18 000	5,28	30 000	8,79	36 000	10,55	1 067	2 131	3 349	
5	7	7	12		31	18 000	5,28	30 000	8,79	36 000	10,55	1 067	2 131	3 349	
5	5	7	15		32	18 000	5,28	30 000	8,79	36 000	10,55	1 067	2 131	3 349	
7	7	9	9		32	18 000	5,28	30 000	8,79	36 000	10,55	1 067	2 131	3 349	
5	9	9	9		32	18 000	5,28	30 000	8,79	36 000	10,55	1 067	2 131	3 349	
5	5	5	18		33	18 000	5,28	30 000	8,79	36 000	10,55	1 067	2 131	3 349	
5	7	9	12		33	18 000	5,28	30 000	8,79	36 000	10,55	1 067	2 131	3 349	
7	7	7	12		33	18 000	5,28	30 000	8,79	36 000	10,55	1 067	2 131	3 349	
5	5	9	15		34	18 000	5,28	30 000	8,79	36 000	10,55	1 067	2 131	3 349	
5	5	12	12		34	18 000	5,28	30 000	8,79	36 000	10,55	1 067	2 131	3 349	
5	7	7	15		34	18 000	5,28	30 000	8,79	36 000	10,55	1 067	2 131	3 349	
7	9	9	9		34	18 000	5,28	30 000	8,79	36 000	10,55	1 067	2 131	3 349	
5	5	7	18		35	18 000	5,28	30 000	8,79	36 000	10,55	1 067	2 131	3 349	
5	9	9	12		35	18 000	5,28	30 000	8,79	36 000	10,55	1 067	2 131	3 349	
7	7	9	12		35	18 000	5,28	30 000	8,79	36 000	10,55	1 067	2 131	3 349	
5	7	9	15		36	18 000	5,28	30 000	8,79	36 000	10,55	1 067	2 131	3 349	
5	7	12	12		36	18 000	5,28	30 000	8,79	36 000	10,55	1 067	2 131	3 349	
7	7	7	15		36	18 000	5,28	30 000	8,79	36 000	10,55	1 067	2 131	3 349	
9	9	9	9		36	18 000	5,28	30 000	8,79	36 000	10,55	1 067	2 131	3 349	
5	5	9	18		37	18 000	5,28	30 000	8,79	36 000	10,55	1 067	2 131	3 349	
5	5	12	15		37	18 000	5,28	30 000	8,79	36 000	10,55	1 067	2 131	3 349	
5	7	7	18		37	18 000	5,28	30 000	8,79	36 000	10,55	1 067	2 131	3 349	
7	9	9	12		37	18 000	5,28	30 000	8,79	36 000	10,55	1 067	2 131	3 349	
5	9	9	15		38	18 000	5,28	30 000	8,79	36 000	10,55	1 067	2 131	3 349	
7	7	9	15		38	18 000	5,28	30 000	8,79	36 000	10,55	1 067	2 131	3 349	
7	7	12	12		38	18 000	5,28	30 000	8,79	36 000	10,55	1 067	2 131	3 349	
5	5	5	24		39	18 000	5,28	30 000	8,79	36 000	10,55	1 067	2 131	3 349	
5	7	9	18		39	18 000	5,28	30 000	8,79	36 000	10,55	1 067	2 131	3 349	
5	7	12	15		39	18 000	5,28	30 000	8,79	36 000	10,55	1 067	2 131	3 349	
9	9	9	12		39	18 000	5,28	30 000	8,79	36 000	10,55	1 067	2 131	3 349	
7	7	7	18		39	18 000	5,28	30 000	8,79	36 000	10,55	1 067	2 131	3 349	
5	5	12	18		40	18 000	5,28	30 000	8,79	36 000	10,55	1 067	2 131	3 349	
7	9	9	15		40	18 000	5,28	30 000	8,79	36 000	10,55	1 067	2 131	3 349	
7	9	12	12		40	18 000	5,28	30 000	8,79	36 000	10,55	1 067	2 131	3 349	
5	5	7	24		41	18 000	5,28	30 000	8,79	36 000	10,55	1 067	2 131	3 349	
5	9	12	15		41	18 000	5,28	30 000	8,79	36 000	10,55	1 067	2 131	3 349	
5	12	12	12		41	18 000	5,28	30 000	8,79	36 000	10,55	1 067	2 131	3 349	
7	7	12	15		41	18 000	5,28	30 000	8,79	36 000	10,55	1 067	2 131	3 349	
7	7	9	18		41	18 000	5,28	30 000	8,79	36 000	10,55	1 067	2 131	3 349	
5	7	15	15		42	18 000	5,28	30 000	8,79	36 000	10,55	1 067	2 131	3 349	
9	9	9	15		42	18 000	5,28	30 000	8,79	36 000	10,55	1 067	2 131	3 349	
9	9	12	12		42	18 000	5,28	30 000	8,79	36 000	10,55	1 067	2 131	3 349	
7	9	12	15		43	18 000	5,28	30 000	8,79	36 000	10,55	1 067	2 131	3 349	
7	12	12	12		43	18 000	5,28	30 000	8,79	36 000	10,55	1 067	2 131	3 349	
7	9	9	18		43	18 000	5,28	30 000	8,79	36 000	10,55	1 067	2 131	3 349	
5	9	15	15		44	18 000	5,28	30 000	8,79	36 000	10,55	1 067	2 131	3 349	
7	7	12	18		44	18 000	5,28	30 000	8,79	36 000	10,55	1 067	2 131	3 349	
7	7	15	15		44	18 000	5,28	30 000	8,79	36 000	10,55	1 067	2 131	3 349	
5	7	18	15		45	18 000	5,28	30 000	8,79	36 000	10,55	1 067	2 131	3 349	
9	9	12	15		45	18 000	5,28	30 000	8,79	36 000	10,55	1 067	2 131	3 349	
9	12	12	12		45	18 000	5,28	30 000	8,79	36 000	10,55	1 067	2 131	3 349	
9	7	9	18		45	18 000	5,28	30 000	8,79	36 000	10,55	1 067	2 131	3 349	
7	7	7	24		45	18 000	5,28	30 000	8,79	36 000	10,55	1 067	2 131	3 349	
7	9	12	18		46	18 000	5,28	30 000	8,79	36 000	10,55	1 067	2 131	3 349	
7	9	15	15		46	18 000	5,28	30 000	8,79	36 000	10,55	1 067	2 131	3 349	
7	12	12	15		46	18 000	5,28	30 000	8,79	36 000	10,55	1 067	2 131	3 349	
5	12	12	18		47	18 000	5,28	30 000	8,79	36 000	10,55	1 067	2 131	3 349	
7	7	9	24		47	18 000	5,28	30 000	8,79	36 000	10,55	1 067	2 131	3 349	
7	7	15	18		47	18 000	5,28	30 000	8,79	36 000	10,55	1 067	2 131	3 349	
5	9	15	18		47	18 000	5,28	30 000	8,79	36 000	10,55	1 067	2 131	3 349	
5	12	15	15		47	18 000	5,28	30 000	8,79	36 000	10,55	1 067	2 131	3 349	
9	9	15	15		48	18 000	5,28	30 000	8,79	36 000	10,55	1 067	2 131	3 349	
12	12	12	12		48	18 000	5,28	30 000	8,79	36 000	10,55	1 067	2 131	3 349	
9	9	1													



MU5R30

TABELLE KOMBINACJI

POKOJOWE

MULTI SPLIT

CHŁODZENIE																
PRACA	KOMBINACJA (KBTU/H)						WYDAJNOŚĆ CAŁKOWITA						CAŁKOWITA MOC WEJŚCIOWA (W)			
							MIN		NOM.		MAKS.		MIN	NOM.	MAKS.	
	JEDN. A	JEDN. B	JEDN. C	JEDN. D	JEDN. E	RAZEM	Btu/h	kW	Btu/h	kW	Btu/h	kW	MIN	NOM.	MAKS.	
5 JEDN.	5	5	5	5	5	25	15 000	4,40	25 000	7,33	30 000	8,79	841	1 517	2 300	
	5	5	5	5	7	27	16 200	4,75	27 000	7,91	32 400	9,50	906	1 701	2 645	
	5	5	5	5	9	29	17 400	5,10	29 000	8,50	34 800	10,20	993	1 897	3 026	
	5	5	5	7	7	29	17 400	5,10	29 000	8,50	34 800	10,20	993	1 897	3 026	
	5	5	5	7	9	31	18 000	5,28	30 000	8,79	36 000	10,55	1 037	2 000	3 260	
	5	5	7	7	7	31	18 000	5,28	30 000	8,79	36 000	10,55	1 037	2 000	3 260	
	5	5	5	5	12	32	18 000	5,28	30 000	8,79	36 000	10,55	1 037	2 000	3 260	
	5	5	5	9	9	33	18 000	5,28	30 000	8,79	36 000	10,55	1 037	2 000	3 260	
	5	5	7	7	9	33	18 000	5,28	30 000	8,79	36 000	10,55	1 037	2 000	3 260	
	5	7	7	7	7	33	18 000	5,28	30 000	8,79	36 000	10,55	1 037	2 000	3 260	
	5	5	5	7	12	34	18 000	5,28	30 000	8,79	36 000	10,55	1 037	2 000	3 260	
	5	5	5	5	15	35	18 000	5,28	30 000	8,79	36 000	10,55	1 037	2 000	3 260	
	5	5	7	9	9	35	18 000	5,28	30 000	8,79	36 000	10,55	1 037	2 000	3 260	
	5	7	7	7	9	35	18 000	5,28	30 000	8,79	36 000	10,55	1 037	2 000	3 260	
	7	7	7	7	7	35	18 000	5,28	30 000	8,79	36 000	10,55	1 037	2 000	3 260	
	5	5	5	9	12	36	18 000	5,28	30 000	8,79	36 000	10,55	1 037	2 000	3 260	
	5	5	7	7	12	36	18 000	5,28	30 000	8,79	36 000	10,55	1 037	2 000	3 260	
	5	5	5	7	15	37	18 000	5,28	30 000	8,79	36 000	10,55	1 037	2 000	3 260	
	5	5	9	9	9	37	18 000	5,28	30 000	8,79	36 000	10,55	1 037	2 000	3 260	
	5	7	7	9	9	37	18 000	5,28	30 000	8,79	36 000	10,55	1 037	2 000	3 260	
	7	7	7	7	9	37	18 000	5,28	30 000	8,79	36 000	10,55	1 037	2 000	3 260	
	5	5	5	5	18	38	18 000	5,28	30 000	8,79	36 000	10,55	1 037	2 000	3 260	
	5	7	7	7	12	38	18 000	5,28	30 000	8,79	36 000	10,55	1 037	2 000	3 260	
	5	5	5	9	15	39	18 000	5,28	30 000	8,79	36 000	10,55	1 037	2 000	3 260	
	5	5	5	12	12	39	18 000	5,28	30 000	8,79	36 000	10,55	1 037	2 000	3 260	
	5	5	7	7	15	39	18 000	5,28	30 000	8,79	36 000	10,55	1 037	2 000	3 260	
	7	7	7	9	9	39	18 000	5,28	30 000	8,79	36 000	10,55	1 037	2 000	3 260	
	5	7	9	9	9	39	18 000	5,28	30 000	8,79	36 000	10,55	1 037	2 000	3 260	
	5	5	5	7	18	40	18 000	5,28	30 000	8,79	36 000	10,55	1 037	2 000	3 260	
	5	5	9	9	12	40	18 000	5,28	30 000	8,79	36 000	10,55	1 037	2 000	3 260	
	5	7	7	9	12	40	18 000	5,28	30 000	8,79	36 000	10,55	1 037	2 000	3 260	
	7	7	7	7	12	40	18 000	5,28	30 000	8,79	36 000	10,55	1 037	2 000	3 260	
	5	5	7	9	15	41	18 000	5,28	30 000	8,79	36 000	10,55	1 037	2 000	3 260	
	5	7	7	7	15	41	18 000	5,28	30 000	8,79	36 000	10,55	1 037	2 000	3 260	
	5	9	9	9	9	41	18 000	5,28	30 000	8,79	36 000	10,55	1 037	2 000	3 260	
	7	7	9	9	9	41	18 000	5,28	30 000	8,79	36 000	10,55	1 037	2 000	3 260	
	5	5	5	9	18	42	18 000	5,28	30 000	8,79	36 000	10,55	1 037	2 000	3 260	
	5	5	5	12	15	42	18 000	5,28	30 000	8,79	36 000	10,55	1 037	2 000	3 260	
	5	5	7	7	18	42	18 000	5,28	30 000	8,79	36 000	10,55	1 037	2 000	3 260	
	5 JEDN.	5	7	9	9	12	42	18 000	5,28	30 000	8,79	36 000	10,55	1 037	2 000	3 260
	7	7	7	9	12	42	18 000	5,28	30 000	8,79	36 000	10,55	1 037	2 000	3 260	
	5	5	9	9	15	43	18 000	5,28	30 000	8,79	36 000	10,55	1 037	2 000	3 260	
	5	7	7	9	15	43	18 000	5,28	30 000	8,79	36 000	10,55	1 037	2 000	3 260	
	7	7	7	7	15	43	18 000	5,28	30 000	8,79	36 000	10,55	1 037	2 000	3 260	
	7	9	9	9	9	43	18 000	5,28	30 000	8,79	36 000	10,55	1 037	2 000	3 260	
	5	5	7	12	15	44	18 000	5,28	30 000	8,79	36 000	10,55	1 037	2 000	3 260	
	5	5	5	5	24	44	18 000	5,28	30 000	8,79	36 000	10,55	1 037	2 000	3 260	
	5	7	7	7	18	44	18 000	5,28	30 000	8,79	36 000	10,55	1 037	2 000	3 260	
	5	9	9	9	12	44	18 000	5,28	30 000	8,79	36 000	10,55	1 037	2 000	3 260	
	7	7	9	9	12	44	18 000	5,28	30 000	8,79	36 000	10,55	1 037	2 000	3 260	
5	5	5	12	18	45	18 000	5,28	30 000	8,79	36 000	10,55	1 037	2 000	3 260		
5	5	5	15	15	45	18 000	5,28	30 000	8,79	36 000	10,55	1 037	2 000	3 260		
5	7	9	9	15	45	18 000	5,28	30 000	8,79	36 000	10,55	1 037	2 000	3 260		
5	7	9	12	12	45	18 000	5,28	30 000	8,79	36 000	10,55	1 037	2 000	3 260		
7	7	7	9	15	45	18 000	5,28	30 000	8,79	36 000	10,55	1 037	2 000	3 260		
7	7	7	12	12	45	18 000	5,28	30 000	8,79	36 000	10,55	1 037	2 000	3 260		
9	9	9	9	9	45	18 000	5,28	30 000	8,79	36 000	10,55	1 037	2 000	3 260		
5	5	5	7	24	46	18 000	5,28	30 000	8,79	36 000	10,55	1 037	2 000	3 260		
5	5	9	9	18	46	18 000	5,28	30 000	8,79	36 000	10,55	1 037	2 000	3 260		
5	5	9	12	15	46	18 000	5,28	30 000	8,79	36 000	10,55	1 037	2 000	3 260		
5	5	12	12	12	46	18 000	5,28	30 000	8,79	36 000	10,55	1 037	2 000	3 260		
5	7	7	9	18	46	18 000	5,28	30 000	8,79	36 000	10,55	1 037	2 000	3 260		
5	7	7	12	15	46	18 000	5,28	30 000	8,79	36 000	10,55	1 037	2 000	3 260		
7	7	7	7	18	46	18 000	5,28	30 000	8,79	36 000	10,55	1 037	2 000	3 260		
7	9	9	9	12	46	18 000	5,28	30 000	8,79	36 000	10,55	1 037	2 000	3 260		
5	5	7	15	15	47	18 000	5,28	30 000	8,79	36 000	10,55	1 037	2 000	3 260		
5	9	9	9	15	47	18 000	5,28	30 000	8,79	36 000	10,55	1 037	2 000	3 260		
5	9	9	12	12	47	18 000	5,28	30 000	8,79	36 000	10,55	1 037	2 000	3 260		
7	7	9	9	15	47	18 000	5,28	30 000	8,79	36 000	10,55	1 037	2 000	3 260		
7	7	9	12	12	47	18 000	5,28	30 000	8,79	36 000	10,55	1 037	2 000	3 260		
5	5	5	9	24	48	18 000	5,28	30 000	8,79	36 000	10,55	1 037	2 000	3 260		
5	5	5	18	15	48	18 000	5,28	30 000	8,79	36 000	10,55	1 037	2 000	3 260		
5	5	7	7	24	48	18 000	5,28	30 000	8,79	36 000	10,55	1 037	2 000	3 260		
5	7	9	9	18	48	18 000	5,28	30 000	8,79	36 000	10,55	1 037	2 000	3 260		
5	7	9	12	15	48	18 000	5,28	30 000	8,79	36 000	10,55	1 037	2 000	3 260		
5	7	12	12	12	48	18 000	5,28	30 000	8,79	36 000	10,55	1 037	2 000	3 260		
7	7	7	12	15	48	18 000	5,28	30 000	8,79	36 000	10,55	1 037	2 000	3 260		
9	9	9	9	12	48	18 000	5,28	30 000	8,79	36 000	10,55	1 037	2 000	3 260		
7	7	7	9	18	48	18 000	5,28	30 000	8,79	36 000	10,55	1 037	2 000	3 260		

※ Ze względu na politykę ciągłego ulepszania produktów specyfikacja, konstrukcja i funkcje mogą ulec zmianie bez wcześniejszego powiadomienia.



## MU5R30

OGRZEWANIE															
PRACA	KOMBINACJA (KBTU/H)						WYDAJNOŚĆ CAŁKOWITA						CAŁKOWITA MOC WEJŚCIOWA (W)		
	JEDN. A	JEDN. B	JEDN. C	JEDN. D	JEDN. E	RAZEM	MIN		NOM.		MAKS.		MIN	NOM.	MAKS.
							Btu/h	kW	Btu/h	kW	Btu/h	kW			
1 JEDN.	5					5	5 000	1,47	5 500	1,61	6 325	1,85	610	610	714
	7					7	5 500	1,61	8 400	2,46	9 660	2,83	610	636	825
	9					9	6 480	1,90	10 800	3,17	12 420	3,64	610	826	1 077
	12					12	7 920	2,32	13 200	3,87	15 180	4,45	583	1 021	1 338
	15					15	9 900	2,90	16 500	4,84	18 975	5,56	744	1 279	1 744
	18					18	11 880	3,48	19 800	5,80	22 770	6,67	909	1 577	2 133
	24					24	15 240	4,47	25 400	7,44	26 670	7,82	1 192	2 077	2 538
2 JEDN.	5	5				10	7 200	2,11	12 000	3,52	14 400	4,22	451	773	1 081
	5	7				12	8 640	2,53	14 400	4,22	17 280	5,06	541	940	1 337
	5	9				14	10 080	2,95	16 800	4,92	20 160	5,91	656	1 112	1 571
	7	7				14	10 080	2,95	16 800	4,92	20 160	5,91	656	1 112	1 571
	7	9				16	11 520	3,38	19 200	5,63	23 040	6,75	749	1 289	1 844
	5	12				17	12 240	3,59	20 400	5,98	24 480	7,17	796	1 392	1 968
	9	9				18	12 960	3,80	21 600	6,33	25 920	7,60	844	1 471	2 094
	7	12				19	13 680	4,01	22 800	6,68	27 360	8,02	892	1 577	2 222
	5	15				20	14 400	4,22	24 000	7,03	28 800	8,44	940	1 657	2 352
	9	12				21	15 120	4,43	25 200	7,39	30 240	8,86	989	1 766	2 568
	7	15				22	15 840	4,64	26 400	7,74	31 680	9,28	1 038	1 848	2 811
	5	18				23	16 560	4,85	27 600	8,09	33 120	9,71	1 112	1 960	3 127
	9	15				24	17 280	5,06	28 800	8,44	34 560	10,13	1 162	2 045	3 473
	12	12				24	17 280	5,06	28 800	8,44	34 560	10,13	1 162	2 045	3 473
	7	18				25	18 000	5,28	30 000	8,79	34 560	10,13	1 213	2 194	3 473
	9	18				27	19 440	5,70	32 400	9,50	34 560	10,13	1 315	2 579	3 473
	12	15				27	19 440	5,70	32 400	9,50	34 560	10,13	1 315	2 579	3 473
	5	24				29	20 700	6,07	34 500	10,11	34 560	10,13	1 418	3 020	3 473
	12	18				30	20 700	6,07	34 500	10,11	34 560	10,13	1 418	3 020	3 473
	15	15				30	20 700	6,07	34 500	10,11	34 560	10,13	1 418	3 020	3 473
	7	24				31	20 700	6,07	34 500	10,11	34 560	10,13	1 418	3 020	3 473
	9	24				33	20 700	6,07	34 500	10,11	34 560	10,13	1 418	3 020	3 473
	15	18				33	20 700	6,07	34 500	10,11	34 560	10,13	1 418	3 020	3 473
	18	18				36	20 700	6,07	34 500	10,11	34 560	10,13	1 418	3 020	3 473
	12	24				36	20 700	6,07	34 500	10,11	34 560	10,13	1 418	3 020	3 473
	15	24				39	20 700	6,07	34 500	10,11	34 560	10,13	1 418	3 020	3 473
	18	24				42	20 700	6,07	34 500	10,11	34 560	10,13	1 418	3 020	3 473
24	24				48	20 700	6,07	34 500	10,11	34 560	10,13	1 418	3 020	3 473	
3 JEDN.	5	5	5			15	10 800	3,17	18 000	5,28	21 600	6,33	660	1 140	1 590
	5	5	7			17	12 240	3,59	20 400	5,98	24 480	7,17	748	1 309	1 850
	5	5	9			19	13 680	4,01	22 800	6,68	27 360	8,02	838	1 482	2 089
	5	7	7			19	13 680	4,01	22 800	6,68	27 360	8,02	838	1 482	2 089
	5	7	9			21	15 120	4,43	25 200	7,39	30 240	8,86	930	1 660	2 414
	7	7	7			21	15 120	4,43	25 200	7,39	30 240	8,86	930	1 660	2 414
	5	5	12			22	15 840	4,64	26 400	7,74	31 680	9,28	976	1 738	2 590
	5	9	9			23	16 560	4,85	27 600	8,09	33 120	9,71	1 046	1 842	2 767
	7	7	9			23	16 560	4,85	27 600	8,09	33 120	9,71	1 046	1 842	2 767
	5	7	12			24	17 280	5,06	28 800	8,44	34 560	10,13	1 093	1 922	2 951
	5	5	15			25	18 000	5,28	30 000	8,79	36 000	10,55	1 140	2 063	3 192
	7	9	9			25	18 000	5,28	30 000	8,79	36 000	10,55	1 140	2 063	3 192
	5	9	12			26	18 720	5,49	31 200	9,14	37 440	10,97	1 188	2 177	3 393
	7	7	12			26	18 720	5,49	31 200	9,14	37 440	10,97	1 188	2 177	3 393
	5	7	15			27	19 440	5,70	32 400	9,50	38 640	11,32	1 236	2 328	3 602
	9	9	9			27	19 440	5,70	32 400	9,50	38 640	11,32	1 236	2 328	3 602
	7	9	12			28	20 160	5,91	33 600	9,85	38 640	11,32	1 284	2 445	3 602
	5	5	18			28	20 160	5,91	33 600	9,85	38 640	11,32	1 284	2 445	3 602
	5	9	15			29	20 700	6,07	34 500	10,11	38 640	11,32	1 333	2 566	3 602
	5	12	12			29	20 700	6,07	34 500	10,11	38 640	11,32	1 333	2 566	3 602
	7	7	15			29	20 700	6,07	34 500	10,11	38 640	11,32	1 333	2 566	3 602
	5	7	18			30	20 700	6,07	34 500	10,11	38 640	11,32	1 333	2 566	3 602
	9	9	12			30	20 700	6,07	34 500	10,11	38 640	11,32	1 333	2 566	3 602
	7	9	15			31	20 700	6,07	34 500	10,11	38 640	11,32	1 333	2 566	3 602
	7	12	12			31	20 700	6,07	34 500	10,11	38 640	11,32	1 333	2 566	3 602
	5	12	15			32	20 700	6,07	34 500	10,11	38 640	11,32	1 333	2 566	3 602
	5	9	18			32	20 700	6,07	34 500	10,11	38 640	11,32	1 333	2 566	3 602
	7	7	18			32	20 700	6,07	34 500	10,11	38 640	11,32	1 333	2 566	3 602
	9	9	15			33	20 700	6,07	34 500	10,11	38 640	11,32	1 333	2 566	3 602
	9	12	12			33	20 700	6,07	34 500	10,11	38 640	11,32	1 333	2 566	3 602
	7	9	18			34	20 700	6,07	34 500	10,11	38 640	11,32	1 333	2 566	3 602
	7	12	15			34	20 700	6,07	34 500	10,11	38 640	11,32	1 333	2 566	3 602
	5	5	24			34	20 700	6,07	34 500	10,11	38 640	11,32	1 333	2 566	3 602
	5	12	18			35	20 700	6,07	34 500	10,11	38 640	11,32	1 333	2 566	3 602
	5	15	15			35	20 700	6,07	34 500	10,11	38 640	11,32	1 333	2 566	3 602
	5	7	24			36	20 700	6,07	34 500	10,11	38 640	11,32	1 333	2 566	3 602
	9	12	15			36	20 700	6,07	34 500	10,11	38 640	11,32	1 333	2 566	3 602
	12	12	12			36	20 700	6,07	34 500	10,11	38 640	11,32	1 333	2 566	3 602
	9	9	18			36	20 700	6,07	34 500	10,11	38 640	11,32	1 333	2 566	3 602
	7	12	18			37	20 700	6,07	34 500	10,11	38 640	11,32	1 333	2 566	3 602
	7	15	15			37	20 700	6,07	34 500	10,11	38 640	11,32	1 333	2 566	3 602
	5	9	24			38	20 700	6,07	34 500	10,11	38 640	11,32	1 333	2 566	3 602
5	15	18			38	20 700	6,07	34 500	10,11	38 640	11,32	1 333	2 566	3 602	
7	7	24			38	20 700	6,07	34 500	10,11	38 640	11,32	1 333	2 566	3 602	
9	12	18			39	20 700	6,07	34 500	10,11	38 640	11,32	1 333	2 566	3 602	
9	15	15			39	20 700	6,07	34 500	10,11	38 640	11,32	1 333	2 566	3 602	
12	12	15			39	20 700	6,07	34 500	10,11	38 640	11,32	1 333	2 566	3 602	
7	9	24			40	20 700	6,07	34 500	10,11	38 640	11,32	1 333	2 566	3 602	
7	15	18			40	20 700	6,07	34 500	10,11	38 640	11,32	1 333	2 566	3 602	
5	12	24			41	20 700	6,07	34 500	10,11	38 640	11,32	1 333	2 566	3 602	
5	18	18			41	20 700	6,07	34 500	10,11	38 640	11,32	1 333	2 566	3 602	
12	12	18			42	20 700	6,07	34 500	10,11	38 640	11,32	1 333	2 566	3 602	
9	9	24			42	20 700	6,07	34 500	10,11	38 640	11,32	1 333	2 566	3 602	
9	15	18			42	20 700	6,07	34 500	10,11	38 640	11,32	1 333	2 566	3 602	
12	15	15			42	20 700	6,07	34 500	10,11	38 640	11,32	1 333	2 566	3 602	

※ Ze względu na politykę ciągłego ulepszania produktów specyfikacja, konstrukcja i funkcje mogą ulec zmianie bez wcześniejszego powiadomienia.



MU5R30

TABELLE KOMBINACJI

POKOJOWE

MULTI SPLIT

OGRZEWANIE															
PRACA	KOMBINACJA (KBTU/H)						WYDAJNOŚĆ CAŁKOWITA						CAŁKOWITA MOC WEJŚCIOWA (W)		
	JEDN. A	JEDN. B	JEDN. C	JEDN. D	JEDN. E	RAZEM	MIN		NOM.		MAKS.		MIN	NOM.	MAKS.
							Btu/h	kW	Btu/h	kW	Btu/h	kW			
3 JEDN.	7	18	18			43	20 700	6,07	34 500	10,11	38 640	11,32	1 333	2 566	3 602
	7	12	24			43	20 700	6,07	34 500	10,11	38 640	11,32	1 333	2 566	3 602
	5	15	24			44	20 700	6,07	34 500	10,11	38 640	11,32	1 333	2 566	3 602
	9	18	18			45	20 700	6,07	34 500	10,11	38 640	11,32	1 333	2 566	3 602
	9	12	24			45	20 700	6,07	34 500	10,11	38 640	11,32	1 333	2 566	3 602
	12	15	18			45	20 700	6,07	34 500	10,11	38 640	11,32	1 333	2 566	3 602
	15	15	15			45	20 700	6,07	34 500	10,11	38 640	11,32	1 333	2 566	3 602
	7	15	24			46	20 700	6,07	34 500	10,11	38 640	11,32	1 333	2 566	3 602
	5	18	24			47	20 700	6,07	34 500	10,11	38 640	11,32	1 333	2 566	3 602
	9	15	24			48	20 700	6,07	34 500	10,11	38 640	11,32	1 333	2 566	3 602
	12	18	18			48	20 700	6,07	34 500	10,11	38 640	11,32	1 333	2 566	3 602
	12	12	24			48	20 700	6,07	34 500	10,11	38 640	11,32	1 333	2 566	3 602
	15	15	18			48	20 700	6,07	34 500	10,11	38 640	11,32	1 333	2 566	3 602
	5	5	5	5		20	14 400	4,22	24 000	7,03	28 800	8,44	840	1 480	2 100
5	5	5	7		22	15 840	4,64	26 400	7,74	31 680	9,28	927	1 651	2 470	
5	5	5	9		24	17 280	5,06	28 800	8,44	34 560	10,13	1 038	1 826	2 861	
5	5	7	7		24	17 280	5,06	28 800	8,44	34 560	10,13	1 038	1 826	2 861	
5	5	7	9		26	18 720	5,49	31 200	9,14	37 440	10,97	1 128	2 068	3 349	
5	7	7	7		26	18 720	5,49	31 200	9,14	37 440	10,97	1 128	2 068	3 349	
5	5	5	12		27	19 440	5,70	32 400	9,50	38 640	11,32	1 174	2 230	3 524	
5	5	9	9		28	20 160	5,91	33 600	9,85	38 640	11,32	1 220	2 356	3 524	
5	7	7	9		28	20 160	5,91	33 600	9,85	38 640	11,32	1 220	2 356	3 524	
7	7	7	7		28	20 160	5,91	33 600	9,85	38 640	11,32	1 220	2 356	3 524	
5	5	7	12		29	20 700	6,07	34 500	10,11	38 640	11,32	1 267	2 487	3 524	
5	5	5	15		30	20 700	6,07	34 500	10,11	38 640	11,32	1 267	2 487	3 524	
5	7	9	9		30	20 700	6,07	34 500	10,11	38 640	11,32	1 267	2 487	3 524	
7	7	7	9		30	20 700	6,07	34 500	10,11	38 640	11,32	1 267	2 487	3 524	
5	5	9	12		31	20 700	6,07	34 500	10,11	38 640	11,32	1 267	2 487	3 524	
5	7	7	12		31	20 700	6,07	34 500	10,11	38 640	11,32	1 267	2 487	3 524	
5	5	7	15		32	20 700	6,07	34 500	10,11	38 640	11,32	1 267	2 487	3 524	
7	7	9	9		32	20 700	6,07	34 500	10,11	38 640	11,32	1 267	2 487	3 524	
5	9	9	9		32	20 700	6,07	34 500	10,11	38 640	11,32	1 267	2 487	3 524	
5	5	5	18		33	20 700	6,07	34 500	10,11	38 640	11,32	1 267	2 487	3 524	
5	7	9	12		33	20 700	6,07	34 500	10,11	38 640	11,32	1 267	2 487	3 524	
7	7	7	12		33	20 700	6,07	34 500	10,11	38 640	11,32	1 267	2 487	3 524	
5	5	9	15		34	20 700	6,07	34 500	10,11	38 640	11,32	1 267	2 487	3 524	
5	5	12	12		34	20 700	6,07	34 500	10,11	38 640	11,32	1 267	2 487	3 524	
5	7	7	15		34	20 700	6,07	34 500	10,11	38 640	11,32	1 267	2 487	3 524	
7	9	9	9		34	20 700	6,07	34 500	10,11	38 640	11,32	1 267	2 487	3 524	
5	5	7	18		35	20 700	6,07	34 500	10,11	38 640	11,32	1 267	2 487	3 524	
5	9	9	12		35	20 700	6,07	34 500	10,11	38 640	11,32	1 267	2 487	3 524	
7	7	9	12		35	20 700	6,07	34 500	10,11	38 640	11,32	1 267	2 487	3 524	
5	7	9	15		36	20 700	6,07	34 500	10,11	38 640	11,32	1 267	2 487	3 524	
5	7	12	12		36	20 700	6,07	34 500	10,11	38 640	11,32	1 267	2 487	3 524	
7	7	7	15		36	20 700	6,07	34 500	10,11	38 640	11,32	1 267	2 487	3 524	
9	9	9	9		36	20 700	6,07	34 500	10,11	38 640	11,32	1 267	2 487	3 524	
5	5	9	18		37	20 700	6,07	34 500	10,11	38 640	11,32	1 267	2 487	3 524	
5	5	12	15		37	20 700	6,07	34 500	10,11	38 640	11,32	1 267	2 487	3 524	
5	7	7	18		37	20 700	6,07	34 500	10,11	38 640	11,32	1 267	2 487	3 524	
7	9	9	12		37	20 700	6,07	34 500	10,11	38 640	11,32	1 267	2 487	3 524	
5	9	9	15		38	20 700	6,07	34 500	10,11	38 640	11,32	1 267	2 487	3 524	
7	7	9	15		38	20 700	6,07	34 500	10,11	38 640	11,32	1 267	2 487	3 524	
7	7	12	12		38	20 700	6,07	34 500	10,11	38 640	11,32	1 267	2 487	3 524	
5	5	5	24		39	20 700	6,07	34 500	10,11	38 640	11,32	1 267	2 487	3 524	
5	7	9	18		39	20 700	6,07	34 500	10,11	38 640	11,32	1 267	2 487	3 524	
5	7	12	15		39	20 700	6,07	34 500	10,11	38 640	11,32	1 267	2 487	3 524	
9	9	9	12		39	20 700	6,07	34 500	10,11	38 640	11,32	1 267	2 487	3 524	
7	7	7	18		39	20 700	6,07	34 500	10,11	38 640	11,32	1 267	2 487	3 524	
5	5	12	18		40	20 700	6,07	34 500	10,11	38 640	11,32	1 267	2 487	3 524	
7	9	9	15		40	20 700	6,07	34 500	10,11	38 640	11,32	1 267	2 487	3 524	
7	9	12	12		40	20 700	6,07	34 500	10,11	38 640	11,32	1 267	2 487	3 524	
5	5	7	24		41	20 700	6,07	34 500	10,11	38 640	11,32	1 267	2 487	3 524	
5	9	12	15		41	20 700	6,07	34 500	10,11	38 640	11,32	1 267	2 487	3 524	
5	12	12	12		41	20 700	6,07	34 500	10,11	38 640	11,32	1 267	2 487	3 524	
7	7	12	15		41	20 700	6,07	34 500	10,11	38 640	11,32	1 267	2 487	3 524	
7	7	9	18		41	20 700	6,07	34 500	10,11	38 640	11,32	1 267	2 487	3 524	
5	7	15	15		42	20 700	6,07	34 500	10,11	38 640	11,32	1 267	2 487	3 524	
9	9	9	15		42	20 700	6,07	34 500	10,11	38 640	11,32	1 267	2 487	3 524	
9	9	12	12		42	20 700	6,07	34 500	10,11	38 640	11,32	1 267	2 487	3 524	
7	9	12	15		43	20 700	6,07	34 500	10,11	38 640	11,32	1 267	2 487	3 524	
7	12	12	12		43	20 700	6,07	34 500	10,11	38 640	11,32	1 267	2 487	3 524	
7	9	9	18		43	20 700	6,07	34 500	10,11	38 640	11,32	1 267	2 487	3 524	
5	9	15	15		44	20 700	6,07	34 500	10,11	38 640	11,32	1 267	2 487	3 524	
7	7	12	18		44	20 700	6,07	34 500	10,11	38 640	11,32	1 267	2 487	3 524	
7	7	15	15		44	20 700	6,07	34 500	10,11	38 640	11,32	1 267	2 487	3 524	
5	7	18	15		45	20 700	6,07	34 500	10,11	38 640	11,32	1 267	2 487	3 524	
9	9	12	15		45	20 700	6,07	34 500	10,11	38 640	11,32	1 267	2 487	3 524	
9	12	12	12		45	20 700	6,07	34 500	10,11	38 640	11,32	1 267	2 487	3 524	
9	9	9	18		45	20 700	6,07	34 500	10,11	38 640	11,32	1 267	2 487	3 524	
7	7	7	24		45	20 700	6,07	34 500	10,11	38 640	11,32	1 267	2 487	3 524	
7	9	12	18		46	20 700	6,07	34 500	10,11	38 640	11,32	1 267	2 487	3 524	
7	9	15	15		46	20 700	6,07	34 500	10,11	38 640	11,32	1 267	2 487	3 524	
7	12	12	15		46	20 700	6,07	34 500	10,11	38 640	11,32	1 267	2 487	3 524	
5	12	12	18		47	20 700	6,07	34 500	10,11	38 640	11,32	1 267	2 487	3 524	
7	7	9	24		47	20 700	6,07	34 500	10,11	38 640	11,32	1 267	2 487	3 524	
7	7	15	18		47	20 700	6,07	34 500	10,11	38 640	11,32	1 267	2 487	3 524	
5	9	15	18		47	20 700	6,07	34 500	10,11	38 640	11,32	1 267	2 487	3 524	
5	12	15	15		47	20 700	6,07	34 500	10,11	38 640	11,32	1 267	2 487	3 524	
9	9	15	15		48	20 700	6,07	34 500	10,11	38 640	11,32	1 267			



## MU5R30

PRACA	KOMBINACJA (KBTU/H)						WYDAJNOŚĆ CAŁKOWITA						CAŁKOWITA MOC WEJŚCIOWA (W)		
	JEDN. A	JEDN. B	JEDN. C	JEDN. D	JEDN. E	RAZEM	MIN		NOM.		MAKS.		MIN	NOM.	MAKS.
							Btu/h	kW	Btu/h	kW	Btu/h	kW			
5 JEDN.	5	5	5	5	5	25	18 000	5,28	30 000	8,79	36 000	10,55	1 025	1 824	2 700
	5	5	5	5	7	27	19 440	5,70	32 400	9,50	38 880	11,40	1 111	1 997	3 096
	5	5	5	5	9	29	20 700	6,07	34 500	10,11	41 400	12,13	1 198	2 149	3 477
	5	5	5	7	7	29	20 700	6,07	34 500	10,11	41 400	12,13	1 198	2 149	3 477
	5	5	5	7	9	31	20 700	6,07	34 500	10,11	41 400	12,13	1 198	2 149	3 477
	5	5	7	7	7	31	20 700	6,07	34 500	10,11	41 400	12,13	1 198	2 149	3 477
	5	5	5	5	12	32	20 700	6,07	34 500	10,11	41 400	12,13	1 198	2 149	3 477
	5	5	5	9	9	33	20 700	6,07	34 500	10,11	41 400	12,13	1 198	2 149	3 477
	5	5	7	7	9	33	20 700	6,07	34 500	10,11	41 400	12,13	1 198	2 149	3 477
	5	7	7	7	7	33	20 700	6,07	34 500	10,11	41 400	12,13	1 198	2 149	3 477
	5	5	5	7	12	34	20 700	6,07	34 500	10,11	41 400	12,13	1 198	2 149	3 477
	5	5	5	5	15	35	20 700	6,07	34 500	10,11	41 400	12,13	1 198	2 149	3 477
	5	5	7	9	9	35	20 700	6,07	34 500	10,11	41 400	12,13	1 198	2 149	3 477
	5	7	7	7	9	35	20 700	6,07	34 500	10,11	41 400	12,13	1 198	2 149	3 477
	7	7	7	7	7	35	20 700	6,07	34 500	10,11	41 400	12,13	1 198	2 149	3 477
	5	5	5	9	12	36	20 700	6,07	34 500	10,11	41 400	12,13	1 198	2 149	3 477
	5	5	7	7	12	36	20 700	6,07	34 500	10,11	41 400	12,13	1 198	2 149	3 477
	5	5	5	7	15	37	20 700	6,07	34 500	10,11	41 400	12,13	1 198	2 149	3 477
	5	5	9	9	9	37	20 700	6,07	34 500	10,11	41 400	12,13	1 198	2 149	3 477
	5	7	7	9	9	37	20 700	6,07	34 500	10,11	41 400	12,13	1 198	2 149	3 477
	7	7	7	7	9	37	20 700	6,07	34 500	10,11	41 400	12,13	1 198	2 149	3 477
	5	5	5	5	18	38	20 700	6,07	34 500	10,11	41 400	12,13	1 198	2 149	3 477
	5	7	7	7	12	38	20 700	6,07	34 500	10,11	41 400	12,13	1 198	2 149	3 477
	5	5	5	9	15	39	20 700	6,07	34 500	10,11	41 400	12,13	1 198	2 149	3 477
	5	5	5	12	12	39	20 700	6,07	34 500	10,11	41 400	12,13	1 198	2 149	3 477
	5	5	7	7	15	39	20 700	6,07	34 500	10,11	41 400	12,13	1 198	2 149	3 477
	7	7	7	9	9	39	20 700	6,07	34 500	10,11	41 400	12,13	1 198	2 149	3 477
	5	7	9	9	9	39	20 700	6,07	34 500	10,11	41 400	12,13	1 198	2 149	3 477
	5	5	5	7	18	40	20 700	6,07	34 500	10,11	41 400	12,13	1 198	2 149	3 477
	5	5	9	9	12	40	20 700	6,07	34 500	10,11	41 400	12,13	1 198	2 149	3 477
	5	7	7	9	12	40	20 700	6,07	34 500	10,11	41 400	12,13	1 198	2 149	3 477
	7	7	7	7	12	40	20 700	6,07	34 500	10,11	41 400	12,13	1 198	2 149	3 477
	5	5	7	9	15	41	20 700	6,07	34 500	10,11	41 400	12,13	1 198	2 149	3 477
	5	7	7	7	15	41	20 700	6,07	34 500	10,11	41 400	12,13	1 198	2 149	3 477
	5	9	9	9	9	41	20 700	6,07	34 500	10,11	41 400	12,13	1 198	2 149	3 477
	7	7	9	9	9	41	20 700	6,07	34 500	10,11	41 400	12,13	1 198	2 149	3 477
	5	5	5	9	18	42	20 700	6,07	34 500	10,11	41 400	12,13	1 198	2 149	3 477
	5	5	5	12	15	42	20 700	6,07	34 500	10,11	41 400	12,13	1 198	2 149	3 477
	5	5	7	7	18	42	20 700	6,07	34 500	10,11	41 400	12,13	1 198	2 149	3 477
	5	7	9	9	12	42	20 700	6,07	34 500	10,11	41 400	12,13	1 198	2 149	3 477
	7	7	7	9	12	42	20 700	6,07	34 500	10,11	41 400	12,13	1 198	2 149	3 477
	5	5	9	9	15	43	20 700	6,07	34 500	10,11	41 400	12,13	1 198	2 149	3 477
	5	7	7	9	15	43	20 700	6,07	34 500	10,11	41 400	12,13	1 198	2 149	3 477
	5	7	7	12	12	43	20 700	6,07	34 500	10,11	41 400	12,13	1 198	2 149	3 477
	7	7	7	7	15	43	20 700	6,07	34 500	10,11	41 400	12,13	1 198	2 149	3 477
	7	9	9	9	9	43	20 700	6,07	34 500	10,11	41 400	12,13	1 198	2 149	3 477
	5	5	7	12	15	44	20 700	6,07	34 500	10,11	41 400	12,13	1 198	2 149	3 477
	5	5	5	5	24	44	20 700	6,07	34 500	10,11	41 400	12,13	1 198	2 149	3 477
	5	7	7	7	18	44	20 700	6,07	34 500	10,11	41 400	12,13	1 198	2 149	3 477
	5	9	9	9	12	44	20 700	6,07	34 500	10,11	41 400	12,13	1 198	2 149	3 477
7	7	9	9	12	44	20 700	6,07	34 500	10,11	41 400	12,13	1 198	2 149	3 477	
5	5	5	12	18	45	20 700	6,07	34 500	10,11	41 400	12,13	1 198	2 149	3 477	
5	5	5	15	15	45	20 700	6,07	34 500	10,11	41 400	12,13	1 198	2 149	3 477	
5	7	9	9	15	45	20 700	6,07	34 500	10,11	41 400	12,13	1 198	2 149	3 477	
5	7	9	12	12	45	20 700	6,07	34 500	10,11	41 400	12,13	1 198	2 149	3 477	
7	7	7	7	15	45	20 700	6,07	34 500	10,11	41 400	12,13	1 198	2 149	3 477	
7	7	7	12	12	45	20 700	6,07	34 500	10,11	41 400	12,13	1 198	2 149	3 477	
9	9	9	9	9	45	20 700	6,07	34 500	10,11	41 400	12,13	1 198	2 149	3 477	
5	5	5	7	24	46	20 700	6,07	34 500	10,11	41 400	12,13	1 198	2 149	3 477	
5	5	9	9	18	46	20 700	6,07	34 500	10,11	41 400	12,13	1 198	2 149	3 477	
5	5	9	12	15	46	20 700	6,07	34 500	10,11	41 400	12,13	1 198	2 149	3 477	
5	5	12	12	12	46	20 700	6,07	34 500	10,11	41 400	12,13	1 198	2 149	3 477	
5	7	7	9	18	46	20 700	6,07	34 500	10,11	41 400	12,13	1 198	2 149	3 477	
5	7	7	12	15	46	20 700	6,07	34 500	10,11	41 400	12,13	1 198	2 149	3 477	
7	7	7	7	18	46	20 700	6,07	34 500	10,11	41 400	12,13	1 198	2 149	3 477	
7	9	9	9	12	46	20 700	6,07	34 500	10,11	41 400	12,13	1 198	2 149	3 477	
5	5	7	15	15	47	20 700	6,07	34 500	10,11	41 400	12,13	1 198	2 149	3 477	
5	9	9	9	15	47	20 700	6,07	34 500	10,11	41 400	12,13	1 198	2 149	3 477	
5	9	9	12	12	47	20 700	6,07	34 500	10,11	41 400	12,13	1 198	2 149	3 477	
7	7	9	9	15	47	20 700	6,07	34 500	10,11	41 400	12,13	1 198	2 149	3 477	
7	7	9	12	12	47	20 700	6,07	34 500	10,11	41 400	12,13	1 198	2 149	3 477	
5	5	5	9	24	48	20 700	6,07	34 500	10,11	41 400	12,13	1 198	2 149	3 477	
5	5	5	18	15	48	20 700	6,07	34 500	10,11	41 400	12,13	1 198	2 149	3 477	
5	5	7	7	24	48	20 700	6,07	34 500	10,11	41 400	12,13	1 198	2 149	3 477	
5	7	9	9	18	48	20 700	6,07	34 500	10,11	41 400	12,13	1 198	2 149	3 477	
5	7	9	12	15	48	20 700	6,07	34 500	10,11	41 400	12,13	1 198	2 149	3 477	
5	7	12	12	12	48	20 700	6,07	34 500	10,11	41 400	12,13	1 198	2 149	3 477	
7	7	7	12	15	48	20 700	6,07	34 500	10,11	41 400	12,13	1 198	2 149	3 477	
9	9	9	9	12	48	20 700	6,07	34 500	10,11	41 400	12,13	1 198	2 149	3 477	
7	7	7	9	18	48	20 700	6,07	34 500	10,11	41 400	12,13	1 198	2 149	3 477	

※ Ze względu na politykę ciągłego ulepszania produktów specyfikacja, konstrukcja i funkcje mogą ulec zmianie bez wcześniejszego powiadomienia.

# R410A MULTI SPLIT

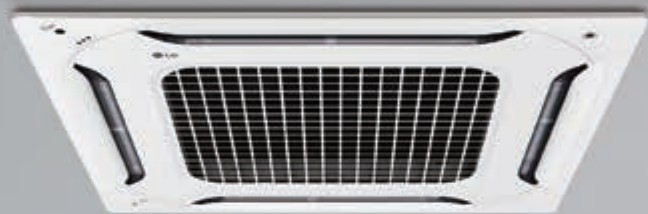

# JEDNOSTKI ZEWNĘTRZNE



JEDNOSTKA ZEWNĘTRZNA				MUSM40.U44
Sprężarka	Rodzaj			R-Scroll
Wydajność *	Chłodzenie	Min. / Nom. / Maks.	kW	1,3 / 11,2 / 14,7
	Ogrzewanie	Min. / Nom. / Maks.	kW	1,5 / 12,5 / 16,0
Wydajność w niskich temp.	Ogrzewanie -7°C	Maks.	kW	11,0
Pobór mocy *	Chłodzenie	Min. / Nom. / Maks.	kW	0,4 / 3,3 / 5,5
	Ogrzewanie	Min. / Nom. / Maks.	kW	0,4 / 3,2 / 5,6
Prąd roboczy*	Chłodzenie	Min. / Nom. / Maks.	A	1,8 / 14,9 / 24,9
	Ogrzewanie	Min. / Nom. / Maks.	A	1,9 / 14,5 / 25,4
EER				3,40
COP				3,90
SEER				7,10
SCOP				4,00
Wydajność projektowa ERP (przy -10°C)			kW	8,90
Klasa sezonowej efektywności energetycznej	Chłodzenie / Ogrzewanie		skala od A+++ do D	A++ / A+
Roczne zużycie energii	Chłodzenie / Ogrzewanie		kWh	552 / 3 114
Przepływ powietrza		Nom.	m <sup>3</sup> /min	80
Poziom ciśnienia akustycznego	Chłodzenie	Nom.	dB(A)	53
	Ogrzewanie	Nom.	dB(A)	55
Poziom mocy akustycznej	Chłodzenie	Maks.	dB(A)	67
Wymiary	Szer. x wys. x głęb.		mm	950 x 834 x 330
Ciężar netto			kg	73
Czynnik chłodniczy	Rodzaj			R410A
	Dawka (dł. 37,5 m)		kg	3,4
	Dawka dodatkowa		g/m	20
	GWP			2 087,5
	t-CO <sub>2</sub> eq			7,098
Zakres pracy (temp. zewn.)	Chłodzenie	Min / Maks.	°C DB	-10 - 48
	Ogrzewanie	Min / Maks.	°C WB	-25 - 18
Zasilanie			V, Ø, Hz	220-240, 1, 50
Przewody zasilające			N x mm <sup>2</sup>	3 x 4,0
Przewody sterowania			N x mm <sup>2</sup>	4 x 1,5
Zabezpieczenie			A	40
Całkowita długość orurowania			m	85
Długość pojedynczego odgałęzienia		Maks.	m	25
Różnica wysokości	Jedn. wewn. - Jedn. zewn.	Maks.	m	15
	Jedn. wewn. - Jedn. wewn.	Maks.	m	7,5
Przytącza rur	Ciecz		mm (cale) x N	Ø 6,35 (1/4) x 5
	Gaz		mm (cale) x N	Ø 9,52 (3/8) x 5

Uwagi:

1. Wydajności zmierzone w następujących warunkach:

Chłodzenie: - Temp. wewn. 27°C termometr suchy (DB) / 19°C termometr mokry (WB)

- Temp. zewn. 35°C termometr suchy (DB) / 24°C termometr mokry (WB)

Ogrzewanie: - Temp. wewn. 20°C termometr suchy (DB) / 15°C termometr mokry (WB)

- Temp. zewn. 7°C termometr suchy (DB) / 6°C termometr mokry (WB)

Długość orurowania - Długość odgałęzień 7,5m - Zerowa różnica poziomów

2. \* : Patrz "Tabela kombinacji".

3. Ze względu na naszą politykę innowacji niektóre dane techniczne mogą ulec zmianie bez powiadomienia.

4. Podłączone powinny być co najmniej dwie jednostki wewnętrzne.

5. Minimalny współczynnik wydajności kombinacji powinien być powyżej 40%.

6. Produkt zawiera fluorowane gazy cieplarniane (R410A).



## JEDNOSTKI ZEWNĘTRZNE



JEDNOSTKA ZEWNĘTRZNA				FM41AH.U34	FM49AH.U34	FM57AH.U34	
Sprężarka	Rodzaj			R-Scroll	R-Scroll	R-Scroll	
Wydajność *	Chłodzenie	Min. / Nom. / Maks.	kW	2,8 / 12,3 / 15,4	3,3 / 14,0 / 17,0	4,0 / 15,5 / 18,5	
	Ogrzewanie	Min. / Nom. / Maks.	kW	3,1 / 13,5 / 16,2	3,7 / 16,0 / 17,3	4,5 / 17,4 / 18,8	
Wydajność w niskich temp.	Ogrzewanie -7°C	Maks.	kW	12,5	14,5	15,5	
Pobór mocy *	Chłodzenie	Min. / Nom. / Maks.	kW	0,82 / 2,42 / 4,90	0,96 / 3,12 / 5,30	1,18 / 3,87 / 5,60	
	Ogrzewanie	Min. / Nom. / Maks.	kW	0,89 / 2,87 / 5,10	1,06 / 3,76 / 5,40	1,29 / 4,34 / 5,80	
Prąd roboczy	Chłodzenie	Min. / Nom. / Maks.	A	1,2 / 3,6 / 7,4	1,4 / 4,7 / 8,0	1,8 / 5,8 / 8,4	
	Ogrzewanie	Min. / Nom. / Maks.	A	1,3 / 4,3 / 7,7	1,6 / 5,7 / 8,1	1,9 / 6,5 / 8,7	
EER				5,08	4,51	4,01	
COP				4,70	4,25	4,01	
SEER				7,40	7,20	6,90	
SCOP				4,2	4,2	4,2	
Wydajność projektowa ERP (przy -10°C)	kW			8,6	9,5	9,5	
Klasa sezonowej efektywności energetycznej	Chłodzenie / Ogrzewanie		skala od A+++ do D	- / -	- / -	- / -	
Roczne zużycie energii	Chłodzenie / Ogrzewanie		kWh/rok	981 / 2 867	1 167 / 3 167	1 348 / 3 167	
Przepływ powietrza	Nom.		m <sup>3</sup> /min	110	110	110	
Poziom ciśnienia akustycznego	Chłodzenie	Nom.	dBA	51	53	53	
	Ogrzewanie	Nom.	dBA	53	55	55	
Poziom mocy akustycznej	Chłodzenie / Ogrzewanie		Maks.	dBA	69/70	71/71	73/74
Wymiary	Szer. x wys. x głęb.			mm	950 x 1 380 x 330	950 x 1 380 x 330	950 x 1 380 x 330
Ciężar netto				kg	87	87	87
Czynnik chłodniczy	Rodzaj			R410A	R410A	R410A	
	Dawka			kg	4,2	4,2	4,2
	Dawka dodatkowa			g/m	20	20	20
	GWP				2 087,5	2 087,5	2 087,5
	tCO <sub>2</sub> eq				8,768	8,768	8,768
Zakres pracy (temp. zewn.)	Chłodzenie	Min. – Maks.	°C DB	-10 – 48	-10 – 48	-10 – 48	
	Ogrzewanie	Min. – Maks.	°C WB	-25 – 18	-25 – 18	-25 – 18	
Zasilanie	Ø / V / Hz			3 / 380-415 / 50	3 / 380-415 / 50	3 / 380-415 / 50	
Przewody zasilające				N x mm <sup>2</sup>	5 x 4,0	5 x 4,0	5 x 4,0
Przewody sterowania	Jedn. zewn. - dystrybutor			N x mm <sup>2</sup>	4x 2,5	4x 2,5	4x 2,5
	Dystrybutor - jedn. wewn.			N x mm <sup>2</sup>	4x 1,5	4x 1,5	4x 1,5
Zabezpieczenie				A	20	20	20
Maks. długość orurowania	Całkowita (Główne + wszystkie odgałęzienia)			m	125	135	145
	Rura główna			m	55	55	55
	Wszystkie odgałęzienia			m	70	80	90
	Pojedyncze odgałęzienie			m	15	15	15
Różnica wysokości	jedn. wewn.	Maks.	m		30	30	30
	- jedn. zewn.						
	jedn. wewn.	Maks.	m		15	15	15
- jedn. wewn.							
Przyłącza rur	Ciecz			mm (cale)	Ø9,52 (3/8)	Ø9,52 (3/8)	Ø9,52 (3/8)
	Gaz			mm (cale)	Ø19,05 (3/4)	Ø19,05 (3/4)	Ø19,05 (3/4)

Uwagi:

1. Wydajności zmierzone w następujących warunkach:

Chłodzenie: - Temp. wewn. 27°C termometr suchy (DB) / 19°C termometr mokry (WB)

- Temp. zewn. 35°C termometr suchy (DB) / 24°C termometr mokry (WB)

Ogrzewanie: - Temp. wewn. 20°C termometr suchy (DB) / 15°C termometr mokry (WB)

- Temp. zewn. 7°C termometr suchy (DB) / 6°C termometr mokry (WB)

Długość orurowania - Długość odgałęzień 7,5m - Zerowa różnica poziomów

2. \* : Patrz "Tabela kombinacji".

3. Ze względu na naszą politykę innowacji niektóre dane techniczne mogą ulec zmianie bez powiadomienia.

4. Podłączone powinny być co najmniej dwie jednostki wewnętrzne.

5. Minimalny współczynnik wydajności kombinacji powinien być powyżej 40%.

6. Produkt zawiera fluorowane gazy cieplarniane (R410A).

## Elastyczna instalacja

Modele przypodłogowo-sufitowe mogą być instalowane zarówno na suficie, jak i nad podłogą. Pozwala to zaoszczędzić miejsca przy instalacji w sklepach lub biurach.

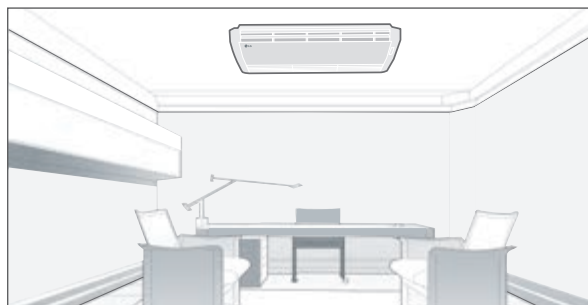
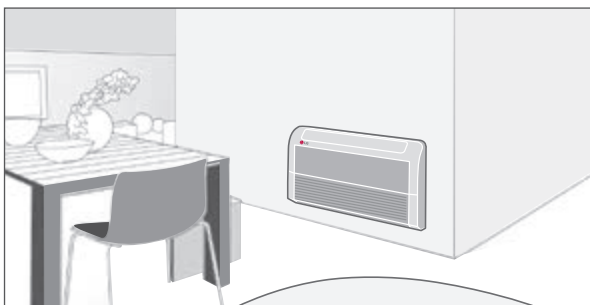

\* Przypodłogowo-sufitowe: CV09 NE2 / CV12 NE2

## Sterowanie nawiewem powietrza

Kierunek nawiewu powietrza w pionie można regulować za pomocą zdalnego sterownika, a kierunek nawiewu w poziomie może być ustawiany ręcznie.

**W poziomie**

**W pionie**

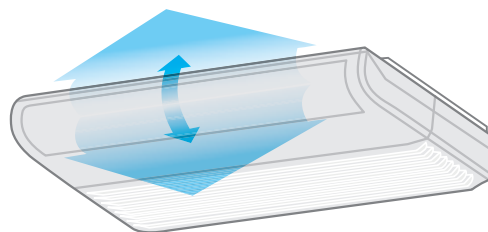
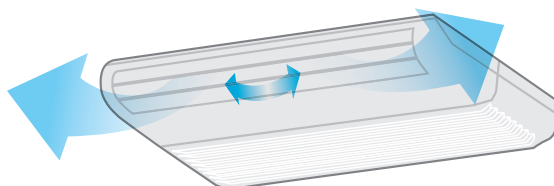

**Chłodzenie**

**Ogrzewanie**

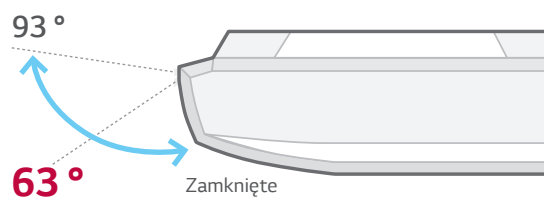
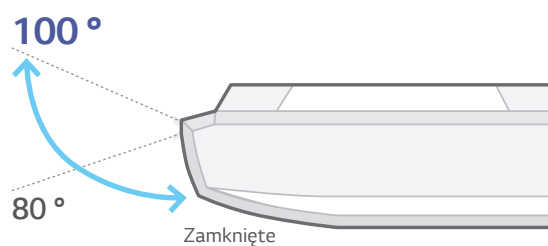

## PRZYPODŁOGOWO-SUFITOWE



WYDAJNOŚĆ (kW)	2,6	3,5	5,3	7,0
Przypodłogowo-sufitowe	CV09 NE2	CV12 NE2	-	-

## Przypodłogowo-sufitowe

JEDNOSTKA WEWNĘTRZNA				CV09.NE2	CV12.NE2
Wydajność	Chłodzenie / Ogrzewanie	Nom.	kW	2,6 / 2,9	3,5 / 3,9
Pobór mocy		Nom.	W	30	40
Prąd roboczy		Nom.	A	0,4	0,4
Zasilanie			Ø / V / Hz	1 / 220-240 / 50	1 / 220-240 / 50
Przepływ powietrza		W / Ś / N	m³/min	7,6 / 6,9 / 6,2	9,2 / 7,6 / 6,6
Poziom ciśnienia akustycznego	Chłodzenie	W / Ś / N	dB(A)	38 / 35 / 32	40 / 36 / 31
Poziom mocy akustycznej	Chłodzenie		dB(A)	52	56
Wydajność osuszania		l/h		1,2	1,2
Wymiary	Korpus	S x W x G	mm	900 x 490 x 200	900 x 490 x 200
Waga	Korpus		kg		13,7
Przyłącza rur	Ciecz		mm (cale)		Ø6,35 (1/4)
	Gaz		mm (cale)		Ø9,52 (3/8)

Uwaga: 1. Wydajności zostały zmierzone w następujących warunkach:

Chłodzenie: - Temp. wewn. 27°C termometr suchy (DB) / 19°C termometr mokry (WB) - Temp. zewn. 35°C termometr suchy (DB) / 24°C termometr mokry (WB)

Ogrzewanie: - Temp. wewn. 20°C termometr suchy (DB) / 15°C termometr mokry (WB) - Temp. zewn. 7°C termometr suchy (DB) / 6°C termometr mokry (WB)

Ogrzewanie: Długość orurowania - Długość odgałęzień 7,5m - Zerowa różnica poziomów

2. Definicja warunków dla nominalnego poboru mocy - wydajność badana wg PN-EN14511.

3. Ze względu na naszą politykę innowacji niektóre dane techniczne mogą ulec zmianie bez powiadomienia.

4. Produkt ten zawiera fluorowane gazy cieplarniane (R410A).

\* Modele CV09, CV12 są kompatybilne z systemem SCAC, MULTI i MULTI F-DX.

## Optymalny przepływ powietrza przy chłodzeniu i ogrzewaniu

W trybie chłodzenia żaluzje ustawiają się w górnym położeniu, aby kierować nawiew powietrza w kierunku sufitu. Podczas ogrzewania żaluzje kierują ciepłe powietrze w dół, aby uzyskać równomierną temperaturę pomieszczenia, zwłaszcza przy podłodze.

### Chłodzenie

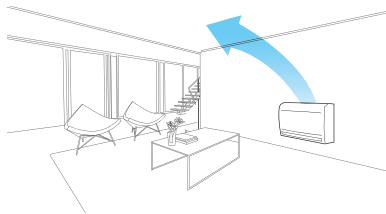

### Ogrzewanie (tryb normalny)

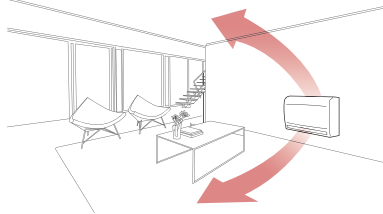

### Ogrzewanie (tryb ogrzewania podłogowego)

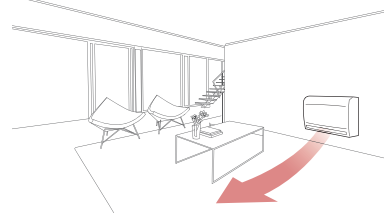

## Szybkie ogrzewanie podłogi

Konsole charakteryzują się potężną wydajnością i skutecznością ogrzewania. W trybie ogrzewania podłogowego zapewniają szybkie ogrzanie podłogi i osiągnięcie żądanej temperatury pomieszczenia.

		Firma A	Grzejnik elektryczny	LG	LG Tryb ogrzewania podłogowego
	W pionie				
	W poziomie				
Czas ogrzewania (13°C ~ 21°C)		12 minut 30 sekund	50 minut	9 minut 30 sekund	8 minut 40 sekund

※ (Warunki testu: Temp zadana 23°C, temp. wewn. 13°C, temp. zewn. 7°C)

## 5-stopniowe sterowanie nawiewem

Istnieje 5 różnych pozycji sterowania kierunkiem przepływu powietrza





WYDAJNOŚĆ (kW)	2,6	3,5	5,3
Konsole	CQ09 NAO	CQ12 NAO	CQ18 NAO

## KONSOLE

JEDNOSTKA WEWNĘTRZNA				CQ09.NAO
Wydajność	Chłodzenie / Ogrzewanie	Nom.	kW	2,6 / 2,9
Pobór mocy		Nom.	W	20
Prąd roboczy		Nom.	A	0,6
Zasilanie			V, Ø, Hz	220-240, 1, 50
Przepływ powietrza		W / Ś / N	m³/min	8,5 / 6,7 / 5,0
Poziom ciśnienia akustycznego	Chłodzenie	W / Ś / N	dB(A)	38 / 32 / 27
Poziom mocy akustycznej	Chłodzenie		dB(A)	53
Wydajność osuszania		l/h		1,2
Wymiary	Korpus	S x W x G	mm	700 x 600 x 210
Waga	Korpus		kg	14
Przyłącza rur	Ciecz		mm (cale)	Ø6,35 (1/4)
	Gaz		mm (cale)	Ø9,52 (3/8)

JEDNOSTKA WEWNĘTRZNA				CQ12.NAO	CQ18.NAO
Wydajność	Chłodzenie / Ogrzewanie	Nom.	kW	3,5 / 3,9	5,3 / 5,8
Pobór mocy		Nom.	W	20	40
Prąd roboczy		Nom.	A	0,6	0,7
Zasilanie			V, Ø, Hz	220-240, 1, 50	220-240, 1, 50
Przepływ powietrza		W / Ś / N	m³/min	9,0 / 6,9 / 5,2	10,1 / 8,6 / 7,2
Poziom ciśnienia akustycznego	Chłodzenie	W / Ś / N	dB(A)	39 / 32 / 27	44 / 39 / 35
Poziom mocy akustycznej	Chłodzenie		dB(A)	56	60
Wydajność osuszania		l/h		1,4	2,3
Wymiary	Korpus	S x W x G	mm	700 x 600 x 210	700 x 600 x 210
Waga	Korpus		kg		14
Przyłącza rur	Ciecz		mm (cale)		Ø6,35 (1/4)
	Gaz		mm (cale)		Ø12,7 (1/2)

Uwaga: 1. Wydajności zostały zmierzone w następujących warunkach:

Chłodzenie: - Temp. wewn. 27°C termometr suchy (DB) / 19°C termometr mokry (WB) - Temp. zewn. 35°C termometr suchy (DB) / 24°C termometr mokry (WB)

Ogrzewanie: - Temp. wewn. 20°C termometr suchy (DB) / 15°C termometr mokry (WB) - Temp. zewn. 7°C termometr suchy (DB) / 6°C termometr mokry (WB)

Ogrzewanie: Długość orurowania - Długość odgałęzień 7,5m - Zerowa różnica poziomów

2. Definicja warunków dla nominalnego poboru mocy – wydajność badana wg PN-EN14511.

3. Ze względu na naszą politykę innowacji niektóre dane techniczne mogą ulec zmianie bez powiadomienia.

4. Produkt ten zawiera fluorowane gazy cieplarniane (R410A).



## MU5M40

PRACA	KOMBINACJA (KBTU/H)						CHŁODZENIE														
							WYDAJNOŚĆ JEDNOSTKI (KW)					WYDAJNOŚĆ CAŁKOWITA						CAŁKOWITA MOC WEJŚCIOWA (W)			
	JEDN. A	JEDN. B	JEDN. C	JEDN. D	JEDN. E	RAZEM	JEDN. A	JEDN. B	JEDN. C	JEDN. D	JEDN. E	MIN.		NOM.		MAKS.		MIN.	NOM.	MAKS.	
													BTU/H	KW	BTU/H	KW	BTU/H	KW	MIN.	NOM.	MAKS.
1 JEDN.	5	-	-	-	-	5	1,5	-	-	-	-	4 500	1,3	5 000	1,5	6 000	1,8	780	1 120	1 703	
	7	-	-	-	-	7	2,1	-	-	-	-	4 800	1,4	7 000	2,1	8 400	2,5	780	1 120	1 703	
	9	-	-	-	-	9	2,6	-	-	-	-	5 400	1,6	9 000	2,6	10 800	3,2	780	1 120	1 703	
	12	-	-	-	-	12	3,5	-	-	-	-	7 200	2,1	12 000	3,5	14 400	4,2	780	1 120	1 703	
	15	-	-	-	-	15	4,4	-	-	-	-	8 520	2,5	14 200	4,2	17 400	5,0	780	1 190	1 809	
	18	-	-	-	-	18	5,3	-	-	-	-	10 800	3,2	18 000	5,3	21 600	6,3	800	1 260	1 915	
	24	-	-	-	-	24	7,0	-	-	-	-	14 400	4,2	24 000	7,0	25 500	7,5	1 042	1 680	2 280	
	5	5	-	-	-	-	10	1,5	1,5	-	-	-	6 000	1,8	10 000	2,9	12 000	3,5	780	1 120	1 703
	5	7	-	-	-	-	12	1,5	2,1	-	-	-	7 200	2,1	12 000	3,5	14 400	4,2	780	1 120	1 703
	5	9	-	-	-	-	14	1,5	2,6	-	-	-	8 400	2,5	14 000	4,1	16 800	4,9	780	1 120	1 703
7	7	-	-	-	-	14	2,1	2,1	-	-	-	8 400	2,5	14 000	4,1	16 800	4,9	780	1 120	1 703	
7	9	-	-	-	-	16	2,1	2,6	-	-	-	9 600	2,8	16 000	4,7	19 200	5,6	780	1 120	1 703	
5	12	-	-	-	-	17	1,5	3,5	-	-	-	10 200	3,0	17 000	5,0	20 400	6,0	780	1 190	1 809	
9	9	-	-	-	-	18	2,6	2,6	-	-	-	10 800	3,2	18 000	5,3	21 600	6,3	800	1 260	1 915	
7	12	-	-	-	-	19	2,1	3,5	-	-	-	11 400	3,3	19 000	5,6	22 800	6,7	825	1 330	2 022	
5	15	-	-	-	-	20	1,5	4,4	-	-	-	12 000	3,5	20 000	5,9	24 000	7,0	868	1 400	2 128	
9	12	-	-	-	-	21	2,6	3,5	-	-	-	12 600	3,7	21 000	6,2	25 200	7,4	911	1 470	2 235	
7	15	-	-	-	-	22	2,1	4,4	-	-	-	13 200	3,8	22 000	6,4	26 400	7,7	954	1 540	2 341	
5	18	-	-	-	-	23	1,5	5,3	-	-	-	13 800	4,0	23 000	6,7	27 600	8,1	998	1 610	2 447	
9	15	-	-	-	-	24	2,6	4,4	-	-	-	14 400	4,2	24 000	7,0	28 800	8,5	1 020	1 645	2 500	
12	12	-	-	-	-	24	3,5	3,5	-	-	-	14 400	4,2	24 000	7,0	28 800	8,4	1 042	1 680	2 554	
7	18	-	-	-	-	25	2,1	5,3	-	-	-	15 000	4,4	25 000	7,3	30 000	8,8	1 085	1 750	2 660	
9	18	-	-	-	-	27	2,6	5,3	-	-	-	16 200	4,7	27 000	7,9	32 400	9,5	1 172	1 890	2 873	
12	15	-	-	-	-	27	3,5	4,4	-	-	-	16 200	4,7	27 000	7,9	32 400	9,5	1 215	1 960	2 979	
5	24	-	-	-	-	29	1,5	7,0	-	-	-	17 400	5,1	29 000	8,5	34 800	10,2	1 259	2 030	3 086	
12	18	-	-	-	-	30	3,5	5,3	-	-	-	18 000	5,3	30 000	8,8	36 000	10,6	1 302	2 100	3 192	
15	15	-	-	-	-	30	4,4	4,4	-	-	-	18 000	5,3	30 000	8,8	36 000	10,6	1 324	2 135	3 245	
7	24	-	-	-	-	31	2,1	7,0	-	-	-	18 600	5,5	31 000	9,1	37 200	10,9	1 345	2 170	3 299	
9	24	-	-	-	-	33	2,6	7,0	-	-	-	19 800	5,8	33 000	9,7	39 600	11,6	1 432	2 310	3 512	
15	18	-	-	-	-	33	4,4	5,3	-	-	-	19 800	5,8	33 000	9,7	39 600	11,6	1 497	2 415	3 672	
18	18	-	-	-	-	36	5,3	5,3	-	-	-	21 600	6,3	36 000	10,6	43 200	12,7	1 562	2 520	3 831	
12	24	-	-	-	-	36	3,5	7,0	-	-	-	21 600	6,3	36 000	10,6	43 200	12,7	1 562	2 520	3 831	
15	24	-	-	-	-	39	3,7	6,0	-	-	-	19 800	5,7	33 000	9,7	39 600	11,6	1 627	2 625	3 991	
18	24	-	-	-	-	42	5,0	6,7	-	-	-	24 000	7,0	40 000	11,7	46 000	13,5	1 693	2 730	4 150	
24	24	-	-	-	-	48	5,9	5,9	-	-	-	24 000	7,0	40 000	11,7	46 000	13,5	1 693	2 730	4 150	
5	5	7	-	-	-	15	1,5	1,5	1,5	-	-	9 000	2,6	15 000	4,4	18 000	5,3	780	1 120	1 703	
5	5	9	-	-	-	17	1,5	1,5	2,1	-	-	10 200	3,0	17 000	5,0	20 400	6,0	780	1 190	1 809	
5	5	9	-	-	-	19	1,5	1,5	2,6	-	-	11 400	3,3	19 000	5,6	22 800	6,7	825	1 330	2 022	
5	5	7	7	-	-	19	1,5	2,1	2,1	-	-	11 400	3,3	19 000	5,6	22 800	6,7	825	1 330	2 022	
5	7	9	-	-	-	21	1,5	2,1	2,6	-	-	12 600	3,7	21 000	6,2	25 200	7,4	911	1 470	2 235	
7	7	7	-	-	-	21	2,1	2,1	2,1	-	-	12 600	3,7	21 000	6,2	25 200	7,4	911	1 470	2 235	
5	5	12	-	-	-	22	1,5	1,5	3,7	-	-	13 800	4,0	23 000	6,7	27 600	8,1	952	1 540	2 341	
7	7	9	-	-	-	23	2,1	2,1	2,6	-	-	13 800	4,0	23 000	6,7	27 600	8,1	998	1 610	2 447	
5	9	9	-	-	-	23	1,5	2,6	2,6	-	-	13 800	4,0	23 000	6,7	27 600	8,1	998	1 610	2 447	
5	7	12	-	-	-	24	1,5	2,1	3,5	-	-	14 400	4,2	24 000	7,0	28 800	8,4	1 042	1 680	2 554	
7	9	9	-	-	-	25	1,5	1,5	4,4	-	-	15 000	4,4	25 000	7,3	30 000	8,8	1 085	1 750	2 660	
5	9	12	-	-	-	26	1,5	2,6	3,5	-	-	15 600	4,6	26 000	7,6	31 200	9,1	1 128	1 820	2 767	
7	7	12	-	-	-	26	2,1	2,1	3,5	-	-	15 600	4,6	26 000	7,6	31 200	9,1	1 128	1 820	2 767	
5	7	15	-	-	-	27	1,5	2,1	4,4	-	-	16 200	4,8	27 000	7,9	32 400	9,5	1 150	1 855	2 820	
9	9	9	-	-	-	27	2,6	2,6	2,6	-	-	16 200	4,7	27 000	7,9	32 400	9,5	1 172	1 890	2 873	
7	9	12	-	-	-	28	2,1	2,6	3,5	-	-	16 800	4,9	28 000	8,2	33 600	9,8	1 215	1 960	2 979	
5	5	18	-	-	-	28	1,5	1,5	5,3	-	-	16 800	4,9	28 000	8,2	33 600	9,8	1 215	1 960	2 979	
5	9	15	-	-	-	29	1,5	2,6	4,4	-	-	17 400	5,1	29 000	8,5	34 800	10,2	1 259	2 030	3 086	
5	12	12	-	-	-	29	1,5	3,5	3,5	-	-	17 400	5,1	29 000	8,5	34 800	10,2	1 259	2 030	3 086	
7	7	15	-	-	-	29	2,1	2,1	4,4	-	-	17 400	5,1	29 000	8,5	34 800	10,2	1 281	2 065	3 139	
5	7	18	-	-	-	30	1,5	2,1	5,3	-	-	18 000	5,3	30 000	8,8	36 000	10,6	1 302	2 100	3 192	
9	9	12	-	-	-	30	2,6	2,6	3,5	-	-	18 000	5,3	30 000	8,8	36 000	10,6	1 302	2 100	3 192	
7	9	15	-	-	-	31	2,0	2,6	4,3	-	-	18 000	5,3	30 000	8,8	36 000	10,6	1 324	2 135	3 245	
7	12	12	-	-	-	31	2,1	3,5	3,5	-	-	18 600	5,5	31 000	9,1	37 200	10,9	1 345	2 170	3 299	
5	12	15	-	-	-	32	1,5	3,5	4,4	-	-	19 200	5,6	32 000	9,4	38 400	11,2	1 367	2 205	3 352	
5	9	18	-	-	-	32	1,5	2,6	5,3	-	-	19 200	5,6	32 000	9,4	38 400	11,3	1 389	2 240	3 405	
7	7	18	-	-	-	32	2,1	2,1	5,3	-	-	19 200	5,6	32 000	9,4	38 400	11,3	1 389	2 240	3 405	
9	9	15	-	-	-	33	2,6	2,6	4,4	-	-	19 800	5,8	33 000	9,7	39 600	11,6	1 411	2 275	3 458	
9	12	12	-	-	-	33	2,6	3,5	3,5	-	-	19 800	5,8	33 000	9,7	39 600	11,6	1 432	2 310	3 512	
7	9	18	-	-	-	34	2,1	2,6	5,3	-	-	20 400	6,0	34 000	10,0	40 800	12,0	1 476	2 380	3 618	
7	12	15	-	-	-	34	2,1	3,5	4,4	-	-	20 400	6,0	34 000	10,0	40 800	12,0	1 476	2 380	3 618	
5	5	24	-	-	-	34	1,5	1,5	7,0	-	-	20 400	6,0	34 000	10,0	40 800	12,0	1 476	2 380	3 618	
5	12	18	-	-	-	35	1,5	3,5	5,3	-	-	21 000	6,2	35 000	10,3	42 000	12,3	1 519	2 450	3 724	
5	15	15	-	-	-	35	1,5	4,4	4,4	-	-	21 000	6,2	35 000	10,3	42 000	12,3	1 541	2 485	3 777	
5	7	24	-	-	-	36	1,5	2,1	7,0	-	-	21 600	6,3	36 000	10,6	43 200	12,7	1 562	2 520	3 831	
9	12	15	-	-	-	36	2,6	3,5	4,4	-	-	21 600	6,3	36 000	10,6	43 200	12,7	1 562	2 520	3 831	
12	12	12	-	-	-	36	3,5	3,5	3,5	-	-	21 600	6,3	36 000	10,6	43 200	1				



MU5M40

PRACA	KOMBINACJA (KBTU/H)						CHŁODZENIE													
							WYDAJNOŚĆ JEDNOSTKI (KW)					WYDAJNOŚĆ CAŁKOWITA						CAŁKOWITA MOC WEJŚCIOWA (W)		
	JEDN. A	JEDN. B	JEDN. C	JEDN. D	JEDN. E	RAZEM	JEDN. A	JEDN. B	JEDN. C	JEDN. D	JEDN. E	MIN.	NOM.	MAKS.	MIN.	NOM.	MAKS.			
	5	5	5	5	-	20	1,5	1,5	1,5	1,5	-	12 000	3,5	20 000	5,9	24 000	7,7	868	1 400	2 128
	5	5	5	7	-	22	1,5	1,5	1,5	2,1	-	13 200	3,9	22 000	6,4	26 400	7,7	955	1 540	2 341
	5	5	5	9	-	24	1,5	1,5	1,5	2,6	-	14 400	4,2	24 000	7	28 800	8,4	1 042	1 680	2 554
	5	5	7	7	-	24	1,5	1,5	2,1	2,1	-	14 400	4,2	24 000	7	28 800	8,4	1 042	1 680	2 554
	5	5	7	9	-	26	1,5	1,5	2,1	2,6	-	15 600	4,6	26 000	7,6	31 200	9,1	1 128	1 820	2 767
	5	5	7	7	-	26	1,5	2,1	2,1	2,1	-	15 600	4,6	26 000	7,6	31 200	9,1	1 128	1 820	2 767
	5	5	5	12	-	27	1,5	1,5	1,5	3,5	-	16 200	4,7	27 000	7,9	32 400	9,5	1 172	1 890	2 873
	5	5	9	9	-	28	1,5	1,5	2,6	2,6	-	16 800	4,9	28 000	8,2	33 600	9,8	1 215	1 960	2 979
	5	7	7	9	-	28	1,5	2,1	2,1	2,6	-	16 800	4,9	28 000	8,2	33 600	9,8	1 215	1 960	2 979
	7	7	7	7	-	28	2,1	2,1	2,1	2,1	-	16 800	4,9	28 000	8,2	33 600	9,8	1 215	1 960	2 979
	5	5	7	12	-	29	1,5	1,5	2,1	3,5	-	17 400	5,1	29 000	8,5	34 800	10,2	1 259	2 030	3 086
	5	5	5	15	-	30	1,5	1,5	1,5	4,4	-	18 000	5,3	30 000	8,8	36 000	10,6	1 281	2 065	3 192
	5	7	9	9	-	30	1,5	2,1	2,6	2,6	-	18 000	5,3	30 000	8,8	36 000	10,6	1 302	2 100	3 192
	7	7	7	9	-	30	2,1	2,1	2,1	2,6	-	18 000	5,3	30 000	8,8	36 000	10,6	1 302	2 100	3 192
	5	5	9	12	-	31	1,5	1,5	2,6	3,5	-	18 600	5,5	31 000	9,1	37 200	10,9	1 345	2 170	3 299
	5	7	7	12	-	31	1,5	2,1	2,1	3,5	-	18 600	5,5	31 000	9,1	37 200	10,9	1 345	2 170	3 299
	5	5	5	9	-	32	1,5	1,5	2,1	4,4	-	19 200	5,6	32 000	9,4	38 400	11,2	1 367	2 205	3 352
	7	7	9	9	-	32	2,1	2,1	2,6	2,6	-	19 200	5,6	32 000	9,4	38 400	11,2	1 389	2 240	3 405
	5	9	9	9	-	32	1,5	2,6	2,6	2,6	-	19 200	5,6	32 000	9,4	38 400	11,2	1 389	2 240	3 405
	5	5	5	18	-	33	1,5	1,5	1,5	5,3	-	19 800	5,8	33 000	9,7	39 600	11,6	1 432	2 310	3 512
	5	7	9	12	-	33	1,5	2,1	2,6	3,5	-	19 800	5,8	33 000	9,7	39 600	11,6	1 432	2 310	3 512
	7	7	7	12	-	33	2,1	2,1	2,1	3,5	-	19 800	5,8	33 000	9,7	39 600	11,6	1 432	2 310	3 512
	5	5	9	15	-	34	1,5	1,5	2,6	4,4	-	20 400	6	34 000	10	40 800	12	1 476	2 380	3 618
	5	5	5	12	-	34	1,5	1,5	3,5	3,5	-	20 400	6	34 000	10	40 800	12	1 476	2 380	3 618
	7	7	7	15	-	34	1,5	2,1	2,1	4,4	-	20 400	6	34 000	10	40 800	12	1 476	2 380	3 618
	7	9	9	9	-	34	2,1	2,6	2,6	2,6	-	20 400	6	34 000	10	40 800	12	1 476	2 380	3 618
	5	9	9	12	-	35	1,5	1,5	2,1	5,3	-	21 000	6,2	35 000	10,3	42 000	12,3	1 519	2 450	3 724
	7	9	9	12	-	35	1,5	2,6	2,6	3,5	-	21 000	6,2	35 000	10,3	42 000	12,3	1 519	2 450	3 724
	7	7	9	12	-	35	2,1	2,1	2,6	3,5	-	21 000	6,2	35 000	10,3	42 000	12,3	1 519	2 450	3 724
	5	7	9	15	-	36	1,5	2,1	2,6	4,4	-	21 600	6,4	36 000	10,6	43 200	12,6	1 541	2 485	3 777
	5	7	12	12	-	36	1,5	2,1	3,5	3,5	-	21 600	6,3	36 000	10,6	43 200	12,6	1 562	2 520	3 831
	7	7	7	15	-	36	2,1	2,1	2,1	4,4	-	21 600	6,3	36 000	10,6	43 200	12,6	1 562	2 520	3 831
	9	9	9	9	-	36	2,6	2,6	2,6	2,6	-	21 600	6,3	36 000	10,6	43 200	12,6	1 562	2 520	3 831
	5	5	9	18	-	37	1,5	1,5	2,6	5,3	-	22 200	6,5	37 000	10,8	44 400	13	1 606	2 590	3 937
	5	5	12	15	-	37	1,5	1,5	3,5	4,4	-	22 200	6,5	37 000	10,8	44 400	13	1 606	2 590	3 937
	7	7	9	12	-	37	1,5	2,1	2,1	5,3	-	22 200	6,5	37 000	10,8	44 400	13	1 606	2 590	3 937
	5	9	9	15	-	38	1,5	2,6	2,6	4,4	-	22 800	6,7	38 000	11,1	45 600	13,4	1 693	2 730	4 150
	7	7	9	15	-	38	2,1	2,1	2,6	4,4	-	22 800	6,7	38 000	11,1	45 600	13,4	1 693	2 730	4 150
	7	7	9	12	-	38	2,1	2,1	3,5	3,5	-	22 800	6,7	38 000	11,1	45 600	13,4	1 693	2 730	4 150
	5	5	5	24	-	39	1,4	1,4	1,4	6,9	-	22 920	6,7	38 200	11,2	46 000	13,5	1 693	2 730	4 150
	5	7	9	18	-	39	1,4	2	2,6	5,2	-	22 920	6,7	38 200	11,2	46 000	13,5	1 693	2 730	4 150
	5	7	12	15	-	39	1,4	2	3,4	4,3	-	22 920	6,7	38 200	11,2	46 000	13,5	1 693	2 730	4 150
	9	9	9	12	-	39	2,6	2,6	2,6	3,4	-	22 920	6,7	38 200	11,2	46 000	13,5	1 693	2 730	4 150
	7	7	7	18	-	39	2	2	2	5,2	-	22 920	6,7	38 200	11,2	46 000	13,5	1 693	2 730	4 150
	5	5	12	18	-	40	1,4	1,4	3,4	5	-	22 920	6,7	38 200	11,2	46 000	13,5	1 693	2 730	4 150
	7	9	9	15	-	40	2	2,5	2,5	4,2	-	22 920	6,7	38 200	11,2	46 000	13,5	1 693	2 730	4 150
	7	9	12	12	-	40	2	2,5	3,4	3,4	-	22 920	6,7	38 200	11,2	46 000	13,5	1 693	2 730	4 150
	5	5	7	24	-	41	1,4	1,4	1,9	6,6	-	22 920	6,7	38 200	11,2	46 000	13,5	1 693	2 730	4 150
	5	9	12	15	-	41	1,4	2,5	3,3	4,1	-	22 920	6,7	38 200	11,2	46 000	13,5	1 693	2 730	4 150
	5	12	12	12	-	41	1,4	3,3	3,3	3,3	-	22 920	6,7	38 200	11,2	46 000	13,5	1 693	2 730	4 150
	7	7	9	18	-	41	1,9	1,9	2,5	4,9	-	22 920	6,7	38 200	11,2	46 000	13,5	1 693	2 730	4 150
	7	7	7	12	-	41	1,9	1,9	3,3	4,1	-	22 920	6,7	38 200	11,2	46 000	13,5	1 693	2 730	4 150
	9	9	9	15	-	42	1,3	1,9	4	4	-	22 920	6,7	38 200	11,2	46 000	13,5	1 693	2 730	4 150
	9	9	9	15	-	42	2,4	2,4	2,4	4	-	22 920	6,7	38 200	11,2	46 000	13,5	1 693	2 730	4 150
	9	9	12	12	-	42	2,4	2,4	3,2	3,2	-	22 920	6,7	38 200	11,2	46 000	13,5	1 693	2 730	4 150
	7	9	12	15	-	43	1,8	2,3	3,1	3,9	-	22 920	6,7	38 200	11,2	46 000	13,5	1 693	2 730	4 150
	7	12	12	12	-	43	1,8	3,1	3,1	3,1	-	22 920	6,7	38 200	11,2	46 000	13,5	1 693	2 730	4 150
	7	9	9	18	-	43	1,8	2,3	2,3	4,7	-	22 920	6,7	38 200	11,2	46 000	13,5	1 693	2 730	4 150
	5	9	15	15	-	44	1,3	2,3	3,8	3,8	-	22 920	6,7	38 200	11,2	46 000	13,5	1 693	2 730	4 150
	7	7	12	18	-	44	1,8	1,8	3,1	4,6	-	22 920	6,7	38 200	11,2	46 000	13,5	1 693	2 730	4 150
	7	7	15	15	-	44	1,8	1,8	3,8	3,8	-	22 920	6,7	38 200	11,2	46 000	13,5	1 693	2 730	4 150
	5	7	18	15	-	45	1,2	1,7	4,5	3,7	-	22 920	6,7	38 200	11,2	46 000	13,5	1 693	2 730	4 150
	9	9	12	12	-	45	2,2	2,2	3	3,7	-	22 920	6,7	38 200	11,2	46 000	13,5	1 693	2 730	4 150
	9	12	12	12	-	45	2,2	3	3	3	-	22 920	6,7	38 200	11,2	46 000	13,5	1 693	2 730	4 150
	9	9	18	15	-	45	2,2	2,2	2,2	4,5	-	22 920	6,7	38 200	11,2	46 000	13,5	1 693	2 730	4 150
	7	7	9	24	-	45	1,7	1,7	1,7	6	-	22 920	6,7	38 200	11,2	46 000	13,5	1 693	2 730	4 150
	7	9	12	18	-	46	1,7	2,2	2,9	4,4	-	22 920	6,7	38 200	11,2	46 000	13,5	1 693	2 730	4 150
	7	9	15	15	-	46	1,7	2,2	3,7	3,7	-	22 920	6,7	38 200	11,2	46 000	13,5	1 693	2 730	4 150
	7	12	12	15	-	46	1,7	2,9	2,9	3,7	-	22 920	6,7	38 200	11,2	46 000	13,5	1 693	2 730	4 150
	5	5	18	18	-	46	1,2	1,2	4,4	4,4	-	22 920	6,7	38 200	11,2	46 000	13,5	1 693	2 730	4 150
	5	12																		

# TABELE KOMBINACJI



## MU5M40

PRACA	KOMBINACJA (KBTU/H)						CHŁODZENIE														
							WYDAJNOŚĆ					WYDAJNOŚĆ CAŁKOWITA						CAŁKOWITA MOC			
	JEDN. A	JEDN. B	JEDN. C	JEDN. D	JEDN. E	RAZEM	JEDN. A	JEDN. B	JEDN. C	JEDN. D	JEDN. E	MIN. BTU/H	KW	NOM. BTU/H	KW	MAKS. BTU/H	KW	MIN.	NOM.	MAKS.	
5 JEDN.	5	7	7	7	7	33	1,5	2,1	2,1	2,1	2,1	19 800	5,8	33 000	9,7	39 600	11,6	1 432	2 310	3 512	
	5	5	5	5	5	12	3,4	1,5	1,5	1,5	2,1	20 400	6	34 000	10	40 800	12	1 476	2 380	3 618	
	5	5	5	5	5	15	3,5	1,5	1,5	1,5	2,4	21 000	6,2	35 000	10,3	42 000	12,3	1 498	2 415	3 671	
	5	7	7	7	7	9	3,5	1,5	2,1	2,1	2,1	21 000	6,2	35 000	10,3	42 000	12,3	1 519	2 450	3 724	
	5	7	7	7	7	7	3,5	2,1	2,1	2,1	2,1	21 000	6,2	35 000	10,3	42 000	12,3	1 519	2 450	3 724	
	5	5	5	5	9	12	3,6	1,5	1,5	1,5	2,6	3,5	21 600	6,3	36 000	10,6	43 200	12,7	1 562	2 520	3 831
	5	5	5	5	7	12	3,6	1,5	1,5	2,1	2,1	3,5	21 600	6,3	36 000	10,6	43 200	12,7	1 562	2 520	3 831
	5	5	5	9	9	15	3,7	1,5	1,5	2,6	2,6	2,6	22 200	6,5	37 000	10,8	44 400	13	1 606	2 590	3 937
	5	7	7	7	9	9	3,7	1,5	2,1	2,1	2,6	2,6	22 200	6,5	37 000	10,8	44 400	13	1 606	2 590	3 937
	5	5	5	5	5	18	3,8	1,5	1,5	1,5	1,5	5,3	22 800	6,7	38 000	11,1	45 600	13,4	1 649	2 660	4 044
	5	5	5	5	7	12	3,8	1,5	2,1	2,1	2,1	3,5	22 800	6,7	38 000	11,1	45 600	13,4	1 649	2 660	4 044
	5	5	5	5	9	15	3,9	1,4	1,4	1,4	2,6	4,3	22 920	6,8	38 200	11,2	45 840	13,5	1 671	2 695	4 097
	5	5	5	5	12	12	3,9	1,4	1,4	1,4	3,4	3,4	22 920	6,7	38 200	11,2	46 000	13,5	1 693	2 730	4 150
	5	7	7	7	7	15	3,9	1,4	1,4	2	2	4,3	22 920	6,7	38 200	11,2	46 000	13,5	1 693	2 730	4 150
	5	7	7	9	9	9	3,9	2	2	2	2,6	2,6	22 920	6,7	38 200	11,2	46 000	13,5	1 693	2 730	4 150
	5	7	7	9	9	9	3,9	1,4	2	2,6	2,6	2,6	22 920	6,7	38 200	11,2	46 000	13,5	1 693	2 730	4 150
	5	5	5	5	7	18	4,0	1,4	1,4	1,4	2	5	22 920	6,7	38 200	11,2	46 000	13,5	1 693	2 730	4 150
	5	5	5	9	9	12	4,0	1,4	1,4	2,5	2,5	3,4	22 920	6,7	38 200	11,2	46 000	13,5	1 693	2 730	4 150
	5	5	7	7	9	12	4,0	1,4	2	2	2,5	3,4	22 920	6,7	38 200	11,2	46 000	13,5	1 693	2 730	4 150
	5	7	7	7	7	12	4,0	2	2	2	2	3,4	22 920	6,7	38 200	11,2	46 000	13,5	1 693	2 730	4 150
	5	5	5	7	9	15	4,1	1,4	1,4	1,9	2,5	4,1	22 920	6,7	38 200	11,2	46 000	13,5	1 693	2 730	4 150
	5	5	7	7	7	15	4,1	1,4	1,9	1,9	1,9	4,1	22 920	6,7	38 200	11,2	46 000	13,5	1 693	2 730	4 150
	5	5	9	9	9	9	4,1	1,4	2,5	2,5	2,5	2,5	22 920	6,7	38 200	11,2	46 000	13,5	1 693	2 730	4 150
	5	7	7	9	9	9	4,1	1,9	1,9	2,5	2,5	2,5	22 920	6,7	38 200	11,2	46 000	13,5	1 693	2 730	4 150
	5	5	5	5	9	18	4,2	1,3	1,3	1,3	2,4	4,8	22 920	6,7	38 200	11,2	46 000	13,5	1 693	2 730	4 150
	5	5	5	5	12	15	4,2	1,3	1,3	1,3	3,2	4	22 920	6,7	38 200	11,2	46 000	13,5	1 693	2 730	4 150
	5	5	5	7	7	18	4,2	1,3	1,3	1,9	1,9	4,8	22 920	6,7	38 200	11,2	46 000	13,5	1 693	2 730	4 150
	5	5	7	9	9	12	4,2	1,3	1,9	2,4	2,4	3,2	22 920	6,7	38 200	11,2	46 000	13,5	1 693	2 730	4 150
	5	7	7	7	9	12	4,2	1,9	1,9	1,9	2,4	3,2	22 920	6,7	38 200	11,2	46 000	13,5	1 693	2 730	4 150
	5	5	5	9	9	15	4,3	1,3	1,3	2,3	2,3	3,9	22 920	6,7	38 200	11,2	46 000	13,5	1 693	2 730	4 150
	5	5	7	7	9	15	4,3	1,3	1,8	1,8	2,3	3,9	22 920	6,7	38 200	11,2	46 000	13,5	1 693	2 730	4 150
	5	5	7	7	12	12	4,3	1,3	1,8	1,8	3,1	3,1	22 920	6,7	38 200	11,2	46 000	13,5	1 693	2 730	4 150
	5	7	9	9	7	15	4,3	1,8	1,8	1,8	1,8	3,9	22 920	6,7	38 200	11,2	46 000	13,5	1 693	2 730	4 150
	5	7	9	9	9	9	4,3	1,8	2,3	2,3	2,3	2,3	22 920	6,7	38 200	11,2	46 000	13,5	1 693	2 730	4 150
	5	5	5	5	5	24	4,4	1,3	1,3	1,3	1,3	6,1	22 920	6,7	38 200	11,2	46 000	13,5	1 693	2 730	4 150
	5	5	7	7	7	18	4,4	1,3	1,8	1,8	1,8	4,6	22 920	6,7	38 200	11,2	46 000	13,5	1 693	2 730	4 150
	5	5	9	9	9	12	4,4	1,3	2,3	2,3	2,3	3,1	22 920	6,7	38 200	11,2	46 000	13,5	1 693	2 730	4 150
	5	7	7	9	9	12	4,4	1,8	1,8	2,3	2,3	3,1	22 920	6,7	38 200	11,2	46 000	13,5	1 693	2 730	4 150
	5	5	5	5	12	18	4,5	1,2	1,2	1,2	3	4,5	22 920	6,7	38 200	11,2	46 000	13,5	1 693	2 730	4 150
	5	5	5	5	15	15	4,5	1,2	1,2	1,2	3,7	3,7	22 920	6,7	38 200	11,2	46 000	13,5	1 693	2 730	4 150
	5	5	7	9	9	15	4,5	1,2	1,7	2,2	2,2	3,7	22 920	6,7	38 200	11,2	46 000	13,5	1 693	2 730	4 150
	5	7	7	9	12	12	4,5	1,2	1,7	2,2	2	3	22 920	6,7	38 200	11,2	46 000	13,5	1 693	2 730	4 150
	5	7	7	9	15	15	4,5	1,7	1,7	1,7	2	3	22 920	6,7	38 200	11,2	46 000	13,5	1 693	2 730	4 150
	5	7	7	7	12	12	4,5	1,7	1,7	1,7	3	3	22 920	6,7	38 200	11,2	46 000	13,5	1 693	2 730	4 150
	5	9	9	9	9	9	4,5	2,2	2,2	2,2	2,2	2,2	22 920	6,7	38 200	11,2	46 000	13,5	1 693	2 730	4 150
5	5	5	5	7	24	4,6	1,2	1,2	1,2	1,7	5,8	22 920	6,7	38 200	11,2	46 000	13,5	1 693	2 730	4 150	
5	5	5	9	9	18	4,6	1,2	1,2	2,2	2,2	4,4	22 920	6,7	38 200	11,2	46 000	13,5	1 693	2 730	4 150	
5	5	5	9	12	15	4,6	1,2	1,2	2,2	2,9	3,7	22 920	6,7	38 200	11,2	46 000	13,5	1 693	2 730	4 150	
5	5	5	12	12	12	4,6	1,2	1,2	2,9	2,9	2,9	22 920	6,7	38 200	11,2	46 000	13,5	1 693	2 730	4 150	
5	5	7	7	9	18	4,6	1,2	1,7	1,7	2,2	4,4	22 920	6,7	38 200	11,2	46 000	13,5	1 693	2 730	4 150	
5	5	7	7	12	15	4,6	1,2	1,7	1,7	2,9	3,7	22 920	6,7	38 200	11,2	46 000	13,5	1 693	2 730	4 150	
5	7	7	7	15	18	4,6	1,7	1,7	1,7	1,7	4,4	22 920	6,7	38 200	11,2	46 000	13,5	1 693	2 730	4 150	
5	7	9	9	9	12	4,6	1,7	2,2	2,2	2,2	2,9	22 920	6,7	38 200	11,2	46 000	13,5	1 693	2 730	4 150	
5	5	5	7	15	15	4,7	1,2	1,2	1,7	3,6	3,6	22 920	6,7	38 200	11,2	46 000	13,5	1 693	2 730	4 150	
5	5	9	9	9	15	4,7	1,2	2,1	2,1	2,1	3,6	22 920	6,7	38 200	11,2	46 000	13,5	1 693	2 730	4 150	
5	5	9	9	12	12	4,7	1,2	2,1	2,1	2,9	2,9	22 920	6,7	38 200	11,2	46 000	13,5	1 693	2 730	4 150	
5	7	7	9	9	15	4,7	1,7	1,7	2,1	2,1	3,6	22 920	6,7	38 200	11,2	46 000	13,5	1 693	2 730	4 150	
5	7	7	9	12	12	4,7	1,7	1,7	2,1	2,9	2,9	22 920	6,7	38 200	11,2	46 000	13,5	1 693	2 730	4 150	
5	5	5	5	9	24	4,8	1,2	1,2	1,2	2,1	5,6	22 920	6,7	38 200	11,2	46 000	13,5	1 693	2 730	4 150	
5	5	5	5	15	18	4,8	1,2	1,2	1,2	3,5	4,2	22 920	6,7	38 200	11,2	46 000	13,5	1 693	2 730	4 150	
5	5	5	7	7	24	4,8	1,2	1,2	1,6	1,6	5,6	22 920	6,7	38 200	11,2	46 000	13,5	1 693	2 730	4 150	
5	5	7	9	9	18	4,8	1,2	1,6	2,1	2,1	4,2	22 920	6,7	38 200	11,2	46 000	13,5	1 693	2 730	4 150	
5	5	7	9	12	15	4,8	1,2	1,6	2,1	2,8	3,5	22 920	6,7	38 200	11,2	46 000	13,5	1 693	2 730	4 150	
5	7	7	12	12	12	4,8	1,2	1,6	2,8	2,8	2,8	22 920	6,7	38 200	11,2	46 000	13,5	1 693	2 730	4 150	
7	7	7	12	15	18	4,8	1,6	1,6	1,6	2,8	3,5	22 920	6,7	38 200	11,2	46 000	13,5	1 693	2 730	4 150	
9	9	9	9	9	12	4,8	2,1	2,1	2,1	2,1	2,8	22 920	6,7	38 200	11,2	46 000	13,5	1 693	2 730	4 150	
7	7	7	7	9	18	4,8	1,6	1,6	1,6	2,1	4,2	22 920	6,7	38 200	11,2	46 000	13,5	1 6			





MU5M40

Table with columns: PRACA, KOMBINACJA (KBTU/H), WYDAJNOŚĆ JEDNOSTKI (KW), WYDAJNOŚĆ CAŁKOWITA (MIN., NOM., MAKS.), CAŁKOWITA MOC WEJŚCIOWA (W) (MIN., NOM., MAKS.). Rows are categorized by 1 JEDN., 2 JEDN., and 3 JEDN. with various sub-rows for different configurations.

※ Ze względu na politykę ciągłego ulepszania produktów specyfikacja, konstrukcja i funkcje mogą ulec zmianie bez wcześniejszego powiadomienia.



MU5M40

PRACA	KOMBINACJA (KBTU/H)						OGRZEWANIE															
							WYDAJNOŚĆ JEDNOSTKI (KW)					WYDAJNOŚĆ CAŁKOWITA						CAŁKOWITA MOC WEJŚCIOWA (W)				
	JEDN. A	JEDN. B	JEDN. C	JEDN. D	JEDN. E	RAZEM	JEDN. A	JEDN. B	JEDN. C	JEDN. D	JEDN. E	MIN.		NOM.		MAKS.		MIN.	NOM.	MAKS.		
												BTU/H	KW	BTU/H	KW	BTU/H	KW				BTU/H	KW
4 JEDN.	5	5	5	5	-	20	1,7	1,7	1,7	1,7	-	13 860	4,1	23 100	6,8	27 720	8,1	868	1 400	2 282		
	5	5	5	7	-	22	1,7	1,7	1,7	2,4	-	15 180	4,4	25 300	7,4	30 360	8,9	955	1 540	2 510		
	5	5	5	9	-	24	1,6	1,6	1,6	2,9	-	15 840	4,6	26 400	7,7	31 680	9,3	1 042	1 680	2 738		
	5	5	5	7	7	-	24	1,6	1,6	2,3	2,3	-	15 840	4,6	26 400	7,7	31 680	9,3	1 042	1 680	2 738	
	5	5	5	7	9	-	26	1,6	1,6	2,3	2,9	-	17 160	5	28 600	8,4	34 320	10,1	1 128	1 820	2 967	
	5	5	5	7	7	-	26	1,6	2,3	2,3	2,3	-	17 160	5	28 600	8,4	34 320	10,1	1 128	1 820	2 967	
	5	5	5	5	12	-	27	1,6	1,6	1,6	3,9	-	18 200	5,2	29 700	8,7	35 640	10,4	1 172	1 890	3 081	
	5	5	5	7	9	-	28	1,6	1,6	2,3	2,9	-	18 480	5,4	30 800	9	36 960	10,8	1 215	1 960	3 195	
	5	5	5	7	7	9	-	28	1,6	2,3	2,3	2,9	-	18 480	5,4	30 800	9	36 960	10,8	1 215	1 960	3 195
	5	5	5	7	7	7	-	28	2,3	2,3	2,3	2,3	-	18 480	5,4	30 800	9	36 960	10,8	1 215	1 960	3 195
	5	5	5	7	12	-	29	1,6	1,6	2,3	3,9	-	19 140	5,6	31 900	9,3	38 280	11,2	1 259	2 030	3 309	
	5	5	5	5	15	-	30	1,6	1,6	1,6	4,8	-	19 800	5,8	33 000	9,7	39 600	11,6	1 281	2 065	3 366	
	5	5	5	7	9	9	-	30	1,6	2,3	2,9	2,9	-	19 800	5,8	33 000	9,7	39 600	11,6	1 302	2 100	3 423
	5	5	5	7	7	9	-	30	2,3	2,3	2,3	2,9	-	19 800	5,8	33 000	9,7	39 600	11,6	1 302	2 100	3 423
	5	5	5	5	9	12	-	31	1,6	1,6	2,9	3,9	-	20 460	6	34 100	10	40 920	12	1 345	2 170	3 537
	5	5	5	7	7	12	-	31	1,6	2,3	2,3	3,9	-	20 460	6	34 100	10	40 920	12	1 345	2 170	3 537
	5	5	5	7	7	15	-	32	1,6	1,6	2,3	4,8	-	21 120	6,2	35 200	10,3	42 240	12,4	1 389	2 240	3 651
	5	5	5	7	9	9	-	32	2,3	2,3	2,9	2,9	-	21 120	6,2	35 200	10,3	42 240	12,4	1 389	2 240	3 651
	5	5	5	9	9	9	-	32	1,6	2,9	2,9	2,9	-	21 120	6,2	35 200	10,3	42 240	12,4	1 389	2 240	3 651
	5	5	5	5	18	-	33	1,6	1,6	1,6	5,8	-	21 780	6,4	36 300	10,6	43 560	12,8	1 432	2 310	3 765	
	5	5	5	7	9	12	-	33	1,6	2,3	2,9	3,9	-	21 780	6,4	36 300	10,6	43 560	12,8	1 432	2 310	3 765
	5	5	5	7	7	12	-	33	2,3	2,3	2,3	3,9	-	21 780	6,4	36 300	10,6	43 560	12,8	1 432	2 310	3 765
	5	5	5	5	9	15	-	34	1,6	1,6	2,9	4,8	-	22 440	6,6	37 400	11	44 880	13,2	1 454	2 345	3 822
	5	5	5	5	12	12	-	34	1,6	1,6	3,9	3,9	-	22 440	6,6	37 400	11	44 880	13,2	1 476	2 380	3 879
	5	5	5	7	7	15	-	34	1,6	2,3	2,3	4,8	-	22 440	6,6	37 400	11	44 880	13,2	1 476	2 380	3 879
	5	5	5	7	9	9	-	34	2,3	2,9	2,9	5,8	-	22 440	6,6	37 400	11	44 880	13,2	1 476	2 380	3 879
	5	5	5	5	7	18	-	35	1,6	1,6	2,3	5,8	-	23 100	6,8	38 500	11,3	46 200	13,5	1 519	2 450	3 994
	5	5	5	9	9	12	-	35	1,6	2,9	2,9	3,9	-	23 100	6,8	38 500	11,3	46 200	13,5	1 519	2 450	3 994
	5	5	5	7	9	12	-	35	2,3	2,3	2,9	3,9	-	23 100	6,8	38 500	11,3	46 200	13,5	1 519	2 450	3 994
	5	5	5	7	9	15	-	36	1,6	2,3	2,9	4,8	-	23 760	7	39 600	11,6	47 520	13,9	1 541	2 485	4 051
	5	5	5	7	12	12	-	36	1,6	2,3	3,9	3,9	-	23 760	7	39 600	11,6	47 520	13,9	1 562	2 520	4 108
	5	5	5	7	7	15	-	36	2,3	2,3	2,3	4,8	-	23 760	7	39 600	11,6	47 520	13,9	1 562	2 520	4 108
	5	5	5	9	9	9	-	36	2,9	2,9	2,9	2,9	-	23 760	7	39 600	11,6	47 520	13,9	1 562	2 520	4 108
	5	5	5	5	9	18	-	37	1,6	1,6	2,9	5,8	-	24 420	7,2	40 700	11,9	48 840	14,3	1 606	2 590	4 222
	5	5	5	7	12	15	-	37	1,6	1,6	3,9	4,8	-	24 420	7,2	40 700	11,9	48 840	14,3	1 606	2 590	4 222
	5	5	5	7	7	18	-	37	1,6	2,3	2,3	5,8	-	24 420	7,2	40 700	11,9	48 840	14,3	1 606	2 590	4 222
	5	5	5	9	9	18	-	37	2,3	2,9	2,9	3,9	-	24 420	7,2	40 700	11,9	48 840	14,3	1 606	2 590	4 222
	5	5	5	9	9	15	-	38	1,6	2,9	2,9	4,8	-	25 080	7,4	41 800	12,3	50 160	14,7	1 649	2 660	4 336
	5	5	5	7	9	15	-	38	2,3	2,3	2,9	4,8	-	25 080	7,4	41 800	12,3	50 160	14,7	1 649	2 660	4 336
	5	5	5	7	12	12	-	38	2,3	2,3	3,9	3,9	-	25 080	7,4	41 800	12,3	50 160	14,7	1 649	2 660	4 336
	5	5	5	5	24	-	39	1,6	1,6	1,6	7,7	-	25 620	7,5	42 700	12,5	51 200	15	1 742	2 810	4 450	
	5	5	5	7	9	18	-	39	1,6	2,2	2,9	5,8	-	25 620	7,5	42 700	12,5	51 200	15	1 742	2 810	4 450
	5	5	5	7	12	15	-	39	1,6	2,2	3,9	4,8	-	25 620	7,5	42 700	12,5	51 200	15	1 742	2 810	4 450
	5	5	5	9	9	12	-	39	2,9	2,9	2,9	3,9	-	25 620	7,5	42 700	12,5	51 200	15	1 742	2 810	4 450
	5	5	5	7	7	18	-	39	2,2	2,2	2,2	5,8	-	25 620	7,5	42 700	12,5	51 200	15	1 742	2 810	4 450
	5	5	5	5	12	18	-	40	1,6	1,6	3,8	5,6	-	25 620	7,5	42 700	12,5	51 200	15	1 742	2 810	4 450
	5	5	5	9	9	15	-	40	2,2	2,8	2,8	4,7	-	25 620	7,5	42 700	12,5	51 200	15	1 742	2 810	4 450
	5	5	5	7	9	12	12	-	40	2,2	2,8	3,8	3,8	-	25 620	7,5	42 700	12,5	51 200	15	1 742	2 810
5	5	5	5	7	24	-	41	1,5	1,5	2,1	7,3	-	25 620	7,5	42 700	12,5	51 200	15	1 742	2 810	4 450	
5	5	5	9	12	15	-	41	1,5	2,7	3,7	4,6	-	25 620	7,5	42 700	12,5	51 200	15	1 742	2 810	4 450	
5	5	5	12	12	12	-	41	1,5	3,7	3,7	3,7	-	25 620	7,5	42 700	12,5	51 200	15	1 742	2 810	4 450	
5	5	5	7	7	18	-	41	2,1	2,1	2,7	5,5	-	25 620	7,5	42 700	12,5	51 200	15	1 742	2 810	4 450	
5	5	5	7	7	12	15	-	41	2,1	2,1	3,7	4,6	-	25 620	7,5	42 700	12,5	51 200	15	1 742	2 810	4 450
5	5	5	7	15	15	-	42	1,5	2,1	4,5	4,5	-	25 620	7,5	42 700	12,5	51 200	15	1 742	2 810	4 450	
5	5	5	9	9	15	-	42	2,7	2,7	2,7	4,5	-	25 620	7,5	42 700	12,5	51 200	15	1 742	2 810	4 450	
5	5	5	9	12	12	-	42	2,7	2,7	3,6	3,6	-	25 620	7,5	42 700	12,5	51 200	15	1 742	2 810	4 450	
5	5	5	9	12	15	-	43	2	2,6	3,5	4,4	-	25 620	7,5	42 700	12,5	51 200	15	1 742	2 810	4 450	
5	5	5	7	12	12	-	43	2	3,5	3,5	3,5	-	25 620	7,5	42 700	12,5	51 200	15	1 742	2 810	4 450	
5	5	5	9	9	18	-	43	2	2,6	2,6	5,2	-	25 620	7,5	42 700	12,5	51 200	15	1 742	2 810	4 450	
5	5	5	9	15	15	-	44	1,4	2,6	4,3	4,3	-	25 620	7,5	42 700	12,5	51 200	15	1 742	2 810	4 450	
5	5	5	7	7	12	18	-	44	2	2	3,4	5,1	-	25 620	7,5	42 700	12,5	51 200	15	1 742	2 810	4 450
5	5	5	7	7	15	15	-	44	2	2	4,3	4,3	-	25 620	7,5	42 700	12,5	51 200	15	1 742	2 810	4 450
5	5	5	7	18	15	-	45	1,4	1,9	5	4,2	-	25 620	7,5	42 700	12,5	51 200	15	1 742	2 810	4 450	
5	5	5	9	12	15	-	45	2,5	2,5	3,3	4,2	-	25 620	7,5	42 700	12,5	51 200	15	1 742	2 810	4 450	
5	5	5	12	12	12	-	45	2,5	3,3	3,3	3,3	-	25 620	7,5	42 700	12,5	51 200	15	1 742	2 810	4 450	
5	5	5	9	9	18	-	45	2,5	2,5	3,3	3,3	-	25 620	7,5	42 700	12,5	51 200	15	1 742	2 810	4 450	
5	5	5	7	7	24	-	45	1,9														



MU5M40

TABELE KOMBINACJI

POKOJOWE

MULTI SPLIT

PRACA	KOMBINACJA (KBTU/H)						OGRZEWANIE														
							WYDAJNOŚĆ JEDNOSTKI (KW)					WYDAJNOŚĆ CAŁKOWITA						CAŁKOWITA MOC WEJŚCIOWA (W)			
	JEDN. A	JEDN. B	JEDN. C	JEDN. D	JEDN. E	RAZEM	JEDN. A	JEDN. B	JEDN. C	JEDN. D	JEDN. E	BTU/H	KW	BTU/H	KW	BTU/H	KW	MIN.	NOM.	MAKS.	
5 JEDN.	5	7	7	7	7	33	1,6	2,3	2,3	2,3	2,3	21 780	6,4	36 300	10,6	43 560	12,8	1 432	2 310	3 765	
	5	5	5	7	12	34	1,6	1,6	1,6	2,3	3,9	22 440	6,6	37 400	11	44 880	13,2	1 476	2 380	3 879	
	5	5	5	5	15	35	1,6	1,6	1,6	1,6	4,8	23 100	6,8	38 500	11,3	46 200	13,5	1 498	2 415	3 936	
	5	7	7	7	9	35	1,6	2,3	2,3	2,3	2,9	23 100	6,8	38 500	11,3	46 200	13,5	1 519	2 450	3 994	
	7	7	7	7	7	35	2,3	2,3	2,3	2,3	2,3	23 100	6,8	38 500	11,3	46 200	13,5	1 519	2 450	3 994	
	5	5	5	5	9	12	36	1,6	1,6	1,6	2,9	3,9	23 760	7	39 600	11,6	47 520	13,9	1 562	2 520	4 108
	5	5	5	7	12	36	1,6	1,6	2,3	2,3	3,9	23 760	7	39 600	11,6	47 520	13,9	1 562	2 520	4 108	
	5	5	5	7	15	37	1,6	1,6	1,6	2,3	4,8	24 420	7,2	40 700	11,9	48 840	14,3	1 584	2 555	4 165	
	5	5	5	9	9	37	1,6	1,6	2,9	2,9	2,9	24 420	7,2	40 700	11,9	48 840	14,3	1 606	2 590	4 222	
	5	7	7	7	9	37	1,6	2,3	2,3	2,9	2,9	24 420	7,2	40 700	11,9	48 840	14,3	1 606	2 590	4 222	
	7	7	7	7	9	37	2,3	2,3	2,3	2,3	2,9	24 420	7,2	40 700	11,9	48 840	14,3	1 606	2 590	4 222	
	5	5	5	5	18	38	1,6	1,6	1,6	1,6	5,8	25 080	7,4	41 800	12,3	50 160	14,7	1 649	2 660	4 336	
	5	5	5	7	12	38	1,6	2,3	2,3	2,3	3,9	25 080	7,4	41 800	12,3	50 160	14,7	1 649	2 660	4 336	
	5	5	5	5	9	15	39	1,6	1,6	1,6	2,9	4,8	25 620	7,5	42 700	12,5	51 240	15	1 695	2 735	4 458
	5	5	5	5	12	39	1,6	1,6	1,6	1,6	3,9	3,9	25 620	7,5	42 700	12,5	51 200	15	1 742	2 810	4 450
	7	7	7	7	15	39	1,6	1,6	2,2	2,2	4,8	25 620	7,5	42 700	12,5	51 200	15	1 742	2 810	4 450	
	7	7	7	9	9	39	2,2	2,2	2,2	2,9	2,9	25 620	7,5	42 700	12,5	51 200	15	1 742	2 810	4 450	
	5	5	5	5	9	39	1,6	2,2	2,2	2,9	2,9	25 620	7,5	42 700	12,5	51 200	15	1 742	2 810	4 450	
	5	5	5	5	7	18	40	1,6	1,6	1,6	2,2	5,6	25 620	7,5	42 700	12,5	51 200	15	1 742	2 810	4 450
	5	5	5	9	12	40	1,6	1,6	2,8	2,8	3,8	25 620	7,5	42 700	12,5	51 200	15	1 742	2 810	4 450	
	5	7	7	7	9	12	40	1,6	2,2	2,2	2,8	3,8	25 620	7,5	42 700	12,5	51 200	15	1 742	2 810	4 450
	7	7	7	7	7	12	40	2,2	2,2	2,2	2,2	3,8	25 620	7,5	42 700	12,5	51 200	15	1 742	2 810	4 450
	5	5	5	7	9	15	41	1,5	1,5	2,1	2,1	4,6	25 620	7,5	42 700	12,5	51 200	15	1 742	2 810	4 450
	5	5	7	7	7	15	41	1,5	2,1	2,1	2,7	4,6	25 620	7,5	42 700	12,5	51 200	15	1 742	2 810	4 450
	5	9	9	9	9	9	41	1,5	2,7	2,7	2,7	2,7	25 620	7,5	42 700	12,5	51 200	15	1 742	2 810	4 450
	7	7	7	9	9	9	41	2,1	2,1	2,7	2,7	2,7	25 620	7,5	42 700	12,5	51 200	15	1 742	2 810	4 450
	5	5	5	9	18	42	1,5	1,5	1,5	2,7	5,4	25 620	7,5	42 700	12,5	51 200	15	1 742	2 810	4 450	
	5	5	5	5	12	15	42	1,5	1,5	1,5	3,6	4,5	25 620	7,5	42 700	12,5	51 200	15	1 742	2 810	4 450
	5	5	5	7	7	18	42	1,5	1,5	2,1	2,1	5,4	25 620	7,5	42 700	12,5	51 200	15	1 742	2 810	4 450
	5	7	7	9	9	12	42	1,5	2,1	2,7	2,7	3,6	25 620	7,5	42 700	12,5	51 200	15	1 742	2 810	4 450
	7	7	7	7	9	12	42	2,1	2,1	2,1	2,7	3,6	25 620	7,5	42 700	12,5	51 200	15	1 742	2 810	4 450
	5	5	5	9	9	15	43	1,5	1,5	2,6	2,6	4,4	25 620	7,5	42 700	12,5	51 200	15	1 742	2 810	4 450
	5	7	7	7	9	15	43	1,5	2	2	2,6	4,4	25 620	7,5	42 700	12,5	51 200	15	1 742	2 810	4 450
	5	7	7	7	12	12	43	1,5	2	2	3,5	3,5	25 620	7,5	42 700	12,5	51 200	15	1 742	2 810	4 450
	7	7	7	9	9	15	43	2	2	2	2	4,4	25 620	7,5	42 700	12,5	51 200	15	1 742	2 810	4 450
	5	5	5	9	9	15	43	2	2,6	2,6	2,6	2,6	25 620	7,5	42 700	12,5	51 200	15	1 742	2 810	4 450
	5	5	5	5	12	15	44	1,4	1,4	2	3,4	4,3	25 620	7,5	42 700	12,5	51 200	15	1 742	2 810	4 450
	5	5	5	5	24	44	1,4	1,4	1,4	1,4	6,8	25 620	7,5	42 700	12,5	51 200	15	1 742	2 810	4 450	
	5	7	7	7	18	44	1,4	1,4	2	2	5,1	25 620	7,5	42 700	12,5	51 200	15	1 742	2 810	4 450	
	5	9	9	9	12	44	1,4	2,6	2,6	2,6	3,4	25 620	7,5	42 700	12,5	51 200	15	1 742	2 810	4 450	
	7	7	7	9	9	12	44	2	2	2,6	3,4	25 620	7,5	42 700	12,5	51 200	15	1 742	2 810	4 450	
	5	5	5	5	12	18	45	1,4	1,4	1,4	3,3	5	25 620	7,5	42 700	12,5	51 200	15	1 742	2 810	4 450
	5	5	5	5	15	15	45	1,4	1,4	1,4	4,2	4,2	25 620	7,5	42 700	12,5	51 200	15	1 742	2 810	4 450
	5	7	7	9	9	15	45	1,4	1,9	2,5	2,5	4,2	25 620	7,5	42 700	12,5	51 200	15	1 742	2 810	4 450
	5	7	7	12	12	45	1,4	1,9	2,5	3,3	3,3	3,3	25 620	7,5	42 700	12,5	51 200	15	1 742	2 810	4 450
	7	7	7	9	15	45	1,9	1,9	1,9	2,5	4,2	25 620	7,5	42 700	12,5	51 200	15	1 742	2 810	4 450	
	7	7	7	12	12	45	1,9	1,9	1,9	3,3	3,3	3,3	25 620	7,5	42 700	12,5	51 200	15	1 742	2 810	4 450
	5	5	5	9	9	15	45	1,9	1,9	1,9	3,3	3,3	25 620	7,5	42 700	12,5	51 200	15	1 742	2 810	4 450
	9	9	9	9	9	45	2,5	2,5	2,5	2,5	2,5	2,5	25 620	7,5	42 700	12,5	51 200	15	1 742	2 810	4 450
	5	5	5	5	7	24	46	1,4	1,4	1,4	1,9	6,5	25 620	7,5	42 700	12,5	51 200	15	1 742	2 810	4 450
	5	5	5	9	18	46	1,4	1,4	2,4	2,4	4,9	25 620	7,5	42 700	12,5	51 200	15	1 742	2 810	4 450	
	5	5	5	9	12	15	46	1,4	1,4	2,4	3,3	4,1	25 620	7,5	42 700	12,5	51 200	15	1 742	2 810	4 450
	5	5	5	12	12	12	46	1,4	1,4	3,3	3,3	3,3	25 620	7,5	42 700	12,5	51 200	15	1 742	2 810	4 450
	5	7	7	7	9	18	46	1,4	1,9	1,9	2,4	4,9	25 620	7,5	42 700	12,5	51 200	15	1 742	2 810	4 450
	5	7	7	7	12	15	46	1,4	1,9	1,9	3,3	4,1	25 620	7,5	42 700	12,5	51 200	15	1 742	2 810	4 450
	7	7	7	9	9	18	46	1,9	1,9	1,9	1,9	4,9	25 620	7,5	42 700	12,5	51 200	15	1 742	2 810	4 450
	7	7	9	9	12	46	1,9	2,4	2,4	2,4	3,3	25 620	7,5	42 700	12,5	51 200	15	1 742	2 810	4 450	
	5	5	5	9	15	47	1,3	1,3	1,9	1,9	4	4	25 620	7,5	42 700	12,5	51 200	15	1 742	2 810	4 450
	5	9	9	9	9	15	47	1,3	2,4	2,4	2,4	4	25 620	7,5	42 700	12,5	51 200	15	1 742	2 810	4 450
	5	9	9	12	12	47	1,3	2,4	2,4	3,2	3,2	25 620	7,5	42 700	12,5	51 200	15	1 742	2 810	4 450	
	7	7	7	9	9	15	47	1,9	1,9	2,4	2,4	4	25 620	7,5	42 700	12,5	51 200	15	1 742	2 810	4 450
	5	5	5	5	9	24	48	1,3	1,3	1,3	2,3	6,3	25 620	7,5	42 700	12,5	51 200	15	1 742	2 810	4 450
	5	5	5	5	18	15	48	1,3	1,3	1,3	4,7	3,9	25 620	7,5	42 700	12,5	51 200	15	1 742	2 810	4 450
	5	5	7	7	24	48	1,3	1,3	1,8	1,8	6,3	25 620	7,5	42 700	12,5	51 200	15	1 742	2 810	4 450	
	5	7	9	9	18	48	1,3	1,8	2,3	2,3	4,7	25 620	7,5	42 700	12,5	51 200	15	1 742	2 810	4 450	
	5	7	9	12	15	48	1,3	1,8	2,3	3,1	3,9	25 620	7,5	42 700	12,5	51 200	15	1 742	2 810	4 450	
	7	7	12	12	12	48	1,3	1,8	3,1	3,1	3,1	25 620	7,5	42 700	12,5	51 200	15	1 742	2 810	4 450	
7	7	7	12	15	48	1,8	1,8	1,8	3,1	3,9	25 620	7,5	42 700	12,5	51 200	15	1 742	2 810	4 450		
9	9	9	9	1																	



FM41AH



CAŁKOWITA WYDAJNOŚĆ JEDNOSTEK WEWNĘTRZNYCH (KBTU/H)	WYDAJNOŚĆ CHŁODNICZA						MOC WEJŚCIOWA (W)			WYDAJNOŚĆ GRZEWCZA						MOC WEJŚCIOWA (W)		
	MIN.		NOM.		MAKS.		MIN.	NOM.	MAKS.	MIN.		NOM.		MAKS.		MIN.	NOM.	MAKS.
	BTU/H	KW	BTU/H	KW	BTU/H	KW				BTU/H	KW	BTU/H	KW	BTU/H	KW			
16	9 600	2,8	16 955	5,0	18 513	5,4	800	844	1 279	10 752	3	21 633	6	25 188	7	890	1 066	1 162
18	10 500	3,1	17 759	5,2	19 707	5,8	833	899	1 347	11 760	3	22 407	7	25 913	8	931	1 116	1 258
19	11 400	3,3	18 563	5,4	20 900	6,1	866	953	1 415	12 768	4	23 182	7	26 637	8	972	1 166	1 354
20	12 000	3,5	19 367	5,7	21 741	6,4	898	1 008	1 483	13 440	4	23 956	7	27 362	8	1 013	1 216	1 450
21	12 600	3,7	20 171	5,9	22 582	6,6	931	1 063	1 550	14 112	4	24 731	7	28 087	8	1 055	1 265	1 547
22	13 200	3,9	20 975	6,1	23 423	6,9	964	1 117	1 618	14 784	4	25 505	7	28 811	8	1 096	1 315	1 643
23	13 800	4,0	21 779	6,4	24 264	7,1	997	1 172	1 686	15 456	5	26 279	8	29 536	9	1 137	1 365	1 739
24	14 400	4,2	22 583	6,6	25 105	7,4	1 029	1 227	1 754	16 023	5	27 054	8	30 261	9	1 178	1 415	1 835
25	15 000	4,4	23 387	6,9	25 946	7,6	1 062	1 281	1 822	16 590	5	27 828	8	30 985	9	1 219	1 465	1 931
26	15 600	4,6	24 191	7,1	26 787	7,9	1 095	1 336	1 890	17 157	5	28 602	8	31 710	9	1 260	1 515	2 027
27	16 200	4,7	24 995	7,3	27 628	8,1	1 128	1 391	1 958	17 724	5	29 377	9	32 434	10	1 301	1 564	2 124
28	16 800	4,9	25 799	7,6	28 469	8,3	1 160	1 445	2 026	18 290	5	30 151	9	33 159	10	1 342	1 614	2 220
29	17 400	5,1	26 603	7,8	29 310	8,6	1 193	1 500	2 093	18 857	6	30 926	9	33 884	10	1 384	1 664	2 316
30	18 000	5,3	27 407	8,0	30 151	8,8	1 226	1 555	2 161	19 424	6	31 700	9	34 608	10	1 425	1 714	2 412
31	18 600	5,5	28 211	8,3	30 992	9,1	1 259	1 610	2 229	19 991	6	32 474	10	35 333	10	1 466	1 764	2 508
32	19 200	5,6	29 015	8,5	31 833	9,3	1 291	1 664	2 297	20 558	6	33 249	10	36 058	11	1 507	1 814	2 604
33	19 800	5,8	29 819	8,7	32 674	9,6	1 324	1 719	2 365	21 125	6	34 023	10	36 782	11	1 548	1 863	2 701
34	20 400	6,0	30 622	9,0	33 515	9,8	1 357	1 774	2 433	21 692	6	34 797	10	37 507	11	1 589	1 913	2 797
35	21 000	6,2	31 426	9,2	34 355	10,1	1 390	1 828	2 501	22 259	7	35 572	10	38 232	11	1 630	1 963	2 893
36	21 600	6,3	32 230	9,4	35 196	10,3	1 422	1 883	2 568	22 825	7	36 346	11	38 956	11	1 672	2 013	2 989
37	22 200	6,5	33 034	9,7	36 037	10,6	1 455	1 938	2 636	23 392	7	37 121	11	39 681	12	1 713	2 063	3 085
38	22 800	6,7	33 838	9,9	36 878	10,8	1 488	1 992	2 704	23 959	7	37 895	11	40 406	12	1 754	2 113	3 181
39	23 400	6,9	34 642	10,2	37 719	11,1	1 521	2 047	2 772	24 526	7	38 669	11	41 130	12	1 795	2 162	3 278
40	24 000	7,0	35 446	10,4	38 560	11,3	1 553	2 102	2 840	25 093	7	39 444	12	41 855	12	1 836	2 212	3 374
41	24 600	7,2	36 250	10,6	39 401	11,5	1 586	2 156	2 908	25 660	8	40 218	12	42 580	12	1 877	2 262	3 470
42	25 200	7,4	37 054	10,9	40 242	11,8	1 619	2 211	2 976	26 227	8	40 992	12	43 304	13	1 918	2 312	3 566
43	25 800	7,6	37 858	11,0	41 083	12,0	1 652	2 267	3 043	26 794	8	41 766	12	44 029	13	1 960	2 362	3 662
44	26 400	7,7	38 662	11,3	41 924	12,3	1 684	2 322	3 111	27 360	8	42 540	12	44 754	13	2 001	2 412	3 758
45	27 000	7,9	39 466	11,5	42 765	12,5	1 717	2 378	3 179	27 927	8	43 314	12	45 478	13	2 042	2 462	3 854
46	27 600	8,1	40 270	11,5	43 606	12,8	1 750	2 433	3 247	28 494	8	44 088	12	46 203	14	2 083	2 512	3 950
47	28 200	8,3	41 074	11,7	44 447	13,0	1 783	2 488	3 315	29 061	9	44 861	12	46 927	14	2 124	2 562	4 046
48	28 800	8,4	41 878	11,9	45 288	13,3	1 815	2 543	3 383	29 628	9	45 635	12	47 652	14	2 165	2 612	4 142
49	29 400	8,6	42 682	12,1	46 129	13,5	1 848	2 598	3 451	30 195	9	46 408	13	48 377	14	2 206	2 662	4 238
50	30 000	8,8	43 486	12,1	46 970	13,6	1 881	2 653	3 519	30 762	9	47 182	13	49 101	14	2 247	2 712	4 334
51	30 600	9,0	44 290	12,2	47 811	13,7	1 914	2 708	3 587	31 329	9	47 956	13	49 826	15	2 288	2 762	4 430
52	31 200	9,1	45 094	12,2	48 652	13,8	1 946	2 763	3 654	31 896	9	48 730	13	50 551	15	2 329	2 812	4 526
53	31 800	9,3	45 898	12,3	49 493	14,0	1 979	2 818	3 722	32 463	10	49 504	13	51 275	15	2 370	2 862	4 622
54	32 400	9,5	46 702	12,3	50 334	14,1	2 012	2 873	3 790	33 029	10	50 278	13	52 000	15	2 411	2 912	4 718

FM49AH



19	11 400	3,3	18 535	5,4	20 900	6,1	840	1 222	1 665	12 768	3,7	23 088	6,8	27 365	8	1 300	1 728	2 470
20	12 000	3,5	19 339	5,7	22 000	6,4	880	1 282	1 746	13 440	3,9	24 303	7,1	28 482	8,3	1 348	1 863	2 663
21	12 600	3,7	20 143	6	23 100	6,8	920	1 341	1 827	14 112	4,1	25 518	7,5	29 600	8,7	1 395	1 997	2 855
22	13 200	3,9	21 461	6,3	24 200	7,1	960	1 401	1 908	14 784	4,3	26 733	7,8	30 869	9	1 443	2 132	3 048
23	13 800	4	22 437	6,6	25 300	7,4	1 000	1 460	1 989	15 456	4,5	27 948	8,2	32 138	9,4	1 490	2 267	3 240
24	14 400	4,2	23 412	6,9	25 705	7,5	1 085	1 520	2 071	16 023	4,7	28 973	8,5	33 407	9,8	1 579	2 402	3 433
25	15 000	4,4	24 388	7,1	26 776	7,8	1 128	1 579	2 152	16 590	4,9	29 998	8,8	34 676	10,2	1 626	2 473	3 535
26	15 600	4,6	25 363	7,4	27 847	8,2	1 170	1 639	2 233	17 157	5	31 024	9,1	35 945	10,5	1 672	2 544	3 637
27	16 200	4,7	26 339	7,7	28 918	8,5	1 213	1 698	2 314	17 724	5,2	32 049	9,4	37 214	10,9	1 719	2 616	3 739
28	16 800	4,9	27 314	8	29 989	8,8	1 256	1 758	2 395	18 290	5,4	33 074	9,7	38 483	11,3	1 766	2 687	3 842
29	17 400	5,1	28 290	8,3	31 060	9,1	1 298	1 817	2 476	18 857	5,5	34 099	10	39 752	11,7	1 813	2 759	3 944
30	18 000	5,3	29 265	8,6	32 131	9,4	1 355	1 897	2 584	19 424	5,7	35 124	10,3	41 021	12	1 860	2 830	4 046
31	18 600	5,5	30 241	8,9	33 202	9,7	1 412	1 976	2 693	19 991	5,9	36 149	10,6	42 290	12,4	1 907	2 902	4 148
32	19 200	5,6	31 216	9,1	34 273	10	1 468	2 056	2 801	20 558	6	37 174	10,9	43 560	12,8	1 954	2 973	4 250
33	19 800	5,8	32 192	9,4	35 344	10,4	1 525	2 135	2 909	21 125	6,2	38 199	11,2	44 848	13,1	1 973	3 001	4 290
34	20 400	6	33 167	9,7	36 415	10,7	1 582	2 215	3 018	21 692	6,4	39 224	11,5	46 136	13,4	1 991	3 029	4 330
35	21 000	6,2	34 143	10	37 486	11	1 639	2 294	3 126	22 259	6,5	40 249	11,8	47 424	13,7	2 009	3 057	4 370
36	21 600	6,3	35 118	10,3	38 557	11,3	1 696	2 374	3 235	22 825	6,7	41 274	12,1	48 712	14	2 028	3 085	4 409
37	22 200	6,5	36 094	10,6	39 628	11,6	1 752	2 453	3 343	23 392	6,9	42 299	12,4	49 000	14,4	2 046	3 112	4 449
38	22 800	6,7	37 069	10,9	40 699	11,9	1 809	2 533	3 451	23 959	7	43 324	12,7	50 288	14,7	2 064	3 140	4 489
39	23 400	6,9	38 045	11,2	41 770	12,2	1 866	2 613	3 560	24 526	7,2	44 349	13	51 576	15,1	2 082	3 168	4 529
40	24 000	7	39 020	11,4	42 841	12,6	1 923	2 692	3 668	25 093	7,4	45 374	13,3	52 864	15,5	2 101	3 196	4 569
41	24 600	7,2	39 996	11,7	43 912	12,9	1 980	2 772	3 776	25 660	7,5	46 399	13,6	54 142	15,9	2 119	3 224	4 609
42	25 200	7,4	40 971	12	44 983	13,2	2 037	2 851	3 885	26 227	7,7	47 425	13,9	55 430	16,2	2 137	3 252	4 648
43	25 800	7,6	41 947	12,3	46 054	13,5	2 093	2 931	3 993	26 794	7,9	48 450	14,2	56 718	16,6	2 156	3 280	4 688
44	26 400	7,7	42 922	12,6	47 125	13,8	2 122	2 971	4 047									



**FM49AH**



CAŁKOWITA WYDAJNOŚĆ JEDNOSTEK WEWNĘTRZNYCH (KBTU/H)	WYDAJNOŚĆ CHŁODNICZA						MOC WEJŚCIOWA (W)			WYDAJNOŚĆ GRZEWCZA						MOC WEJŚCIOWA (W)		
	MIN.		NOM.		MAKS.		MIN.	NOM.	MAKS.	MIN.		NOM.		MAKS.		MIN.	NOM.	MAKS.
	BTU/H	KW	BTU/H	KW	BTU/H	KW				BTU/H	KW	BTU/H	KW	BTU/H	KW			
48	28 800	8,4	46 824	13,7	51 410	15,1	2 236	3 130	4 265	29 628	8,7	53 575	15,7	59 406	17,4	2 352	3 579	4 960
49	29 400	8,6	47 800	14	52 481	15,4	2 264	3 170	4 319	30 195	8,8	54 600	16	59 983	17,6	2 406	3 660	5 014
50	30 000	8,8	48 164	14,1	52 881	15,5	2 299	3 219	4 373	30 762	9	54 735	16	60 559	17,7	2 459	3 741	5 069
51	30 600	9	48 529	14,2	53 281	15,6	2 335	3 269	4 428	31 329	9,2	54 870	16,1	61 136	17,9	2 512	3 822	5 123
52	31 200	9,1	48 893	14,3	53 680	15,7	2 370	3 318	4 482	31 896	9,3	55 005	16,1	61 712	18,1	2 566	3 903	5 177
53	31 800	9,3	49 257	14,4	54 080	15,9	2 405	3 367	4 537	32 462	9,5	55 140	16,2	62 289	18,3	2 579	3 924	5 232
54	32 400	9,5	49 621	14,5	54 480	16	2 440	3 416	4 591	33 029	9,7	55 275	16,2	62 866	18,4	2 593	3 944	5 286
55	33 000	9,7	49 986	14,6	54 880	16,1	2 476	3 466	4 645	33 596	9,8	55 410	16,2	63 442	18,6	2 606	3 964	5 341
56	33 600	9,8	50 350	14,8	55 280	16,2	2 511	3 515	4 700	34 163	10	55 545	16,3	64 019	18,8	2 619	3 985	5 395
57	34 200	10	50 714	14,9	55 680	16,3	2 546	3 564	4 754	34 730	10,2	55 680	16,3	64 595	18,9	2 633	4 005	5 449
58	34 800	10,2	51 079	15	56 080	16,4	2 581	3 614	4 808	35 297	10,3	55 815	16,4	65 172	19,1	2 646	4 025	5 504
59	35 400	10,4	51 443	15,1	56 480	16,6	2 616	3 663	4 863	35 864	10,5	55 950	16,4	65 748	19,3	2 659	4 046	5 558
60	36 000	10,6	51 807	15,2	56 880	16,7	2 652	3 712	4 917	36 431	10,7	56 085	16,4	66 325	19,4	2 673	4 066	5 612
61	36 600	10,7	52 171	15,3	57 280	16,8	2 687	3 761	4 971	36 997	10,8	56 220	16,5	66 901	19,6	2 686	4 086	5 667
62	37 200	10,9	52 536	15,4	57 680	16,9	2 722	3 811	5 026	37 564	11	56 355	16,5	67 478	19,8	2 699	4 107	5 721
63	37 800	11,1	52 900	15,5	58 080	17	2 757	3 860	5 080	38 131	11,2	56 500	16,6	68 054	19,9	2 712	4 127	5 775

**FM57AH**

23	13 800	4	22 437	6,6	25 300	7,4	1 000	1 460	1 989	15 456	4,5	27 948	8,2	32 138	9,4	1 490	2 267	3 240
24	14 400	4,2	23 412	6,9	25 705	7,5	1 085	1 520	2 071	16 023	4,7	28 973	8,5	33 407	9,8	1 579	2 402	3 433
25	15 000	4,4	24 388	7,1	26 776	7,8	1 128	1 579	2 152	16 590	4,9	29 998	8,8	34 676	10,2	1 626	2 473	3 535
26	15 600	4,6	25 363	7,4	27 847	8,2	1 170	1 639	2 233	17 157	5	31 024	9,1	35 945	10,5	1 672	2 544	3 637
27	16 200	4,7	26 339	7,7	28 918	8,5	1 213	1 698	2 314	17 724	5,2	32 049	9,4	37 214	10,9	1 719	2 616	3 739
28	16 800	4,9	27 314	8	29 989	8,8	1 256	1 758	2 395	18 290	5,4	33 074	9,7	38 483	11,3	1 766	2 687	3 842
29	17 400	5,1	28 290	8,3	31 060	9,1	1 298	1 817	2 476	18 857	5,5	34 099	10	39 752	11,7	1 813	2 759	3 944
30	18 000	5,3	29 265	8,6	32 131	9,4	1 355	1 897	2 584	19 424	5,7	35 124	10,3	41 021	12	1 860	2 830	4 046
31	18 600	5,5	30 241	8,9	33 202	9,7	1 412	1 976	2 693	19 991	5,9	36 149	10,6	42 290	12,4	1 907	2 902	4 148
32	19 200	5,6	31 216	9,1	34 273	10	1 468	2 056	2 801	20 558	6	37 174	10,9	43 560	12,8	1 954	2 973	4 250
33	19 800	5,8	32 192	9,4	35 344	10,4	1 525	2 135	2 909	21 125	6,2	38 199	11,2	44 848	13,1	1 973	3 001	4 290
34	20 400	6	33 167	9,7	36 415	10,7	1 582	2 215	3 018	21 692	6,4	39 224	11,5	45 736	13,4	1 991	3 029	4 330
35	21 000	6,2	34 143	10	37 486	11	1 639	2 294	3 126	22 259	6,5	40 249	11,8	46 824	13,7	2 009	3 057	4 370
36	21 600	6,3	35 118	10,3	38 557	11,3	1 696	2 374	3 235	22 825	6,7	41 274	12,1	47 912	14	2 028	3 085	4 409
37	22 200	6,5	36 094	10,6	39 628	11,6	1 752	2 453	3 343	23 392	6,9	42 299	12,4	49 000	14,4	2 046	3 112	4 449
38	22 800	6,7	37 069	10,9	40 699	11,9	1 809	2 533	3 451	23 959	7	43 324	12,7	50 286	14,7	2 064	3 140	4 489
39	23 400	6,9	38 045	11,2	41 770	12,2	1 866	2 613	3 560	24 526	7,2	44 349	13	51 572	15,1	2 082	3 168	4 529
40	24 000	7	39 020	11,4	42 841	12,6	1 923	2 692	3 668	25 093	7,4	45 374	13,3	52 858	15,5	2 101	3 196	4 569
41	24 600	7,2	39 996	11,7	43 912	12,9	1 980	2 772	3 776	25 660	7,5	46 399	13,6	54 144	15,9	2 119	3 224	4 609
42	25 200	7,4	40 971	12	44 983	13,2	2 037	2 851	3 885	26 227	7,7	47 425	13,9	55 430	16,2	2 137	3 252	4 648
43	25 800	7,6	41 947	12,3	46 054	13,5	2 093	2 931	3 993	26 794	7,9	48 450	14,2	56 716	16,6	2 156	3 280	4 688
44	26 400	7,7	42 922	12,6	47 125	13,8	2 122	2 971	4 047	27 360	8	49 475	14,5	58 000	17	2 174	3 308	4 728
45	27 000	7,9	43 898	12,9	48 196	14,1	2 150	3 010	4 102	27 927	8,2	50 500	14,8	58 292	17,1	2 211	3 365	4 812
46	27 600	8,1	44 873	13,2	49 268	14,4	2 179	3 050	4 156	28 494	8,4	51 525	15,1	58 584	17,2	2 246	3 417	4 884
47	28 200	8,3	45 849	13,4	50 339	14,8	2 207	3 090	4 210	29 061	8,5	52 550	15,4	58 876	17,3	2 299	3 498	5 000
48	28 800	8,4	46 824	13,7	51 410	15,1	2 236	3 130	4 265	29 628	8,7	53 575	15,7	59 168	17,3	2 352	3 579	5 116
49	29 400	8,6	47 800	14	52 481	15,4	2 264	3 170	4 319	30 195	8,8	54 600	16	59 460	17,4	2 406	3 660	5 232
50	30 000	8,8	48 164	14,1	52 881	15,5	2 299	3 219	4 373	30 762	9	54 943	16,1	59 750	17,5	2 459	3 741	5 348
51	30 600	9	48 529	14,2	53 281	15,6	2 335	3 269	4 428	31 329	9,2	55 286	16,2	60 375	17,7	2 512	3 822	5 464
52	31 200	9,1	48 893	14,3	53 680	15,7	2 370	3 318	4 482	31 896	9,3	55 629	16,3	61 000	17,9	2 566	3 903	5 580
53	31 800	9,3	49 257	14,4	54 080	15,9	2 405	3 367	4 537	32 462	9,5	55 971	16,4	61 176	17,9	2 579	3 924	5 609
54	32 400	9,5	49 621	14,5	54 480	16	2 440	3 416	4 591	33 029	9,7	56 314	16,5	61 353	18	2 593	3 944	5 638
55	33 000	9,7	49 986	14,6	54 880	16,1	2 476	3 466	4 645	33 596	9,8	56 657	16,6	61 529	18	2 606	3 964	5 667
56	33 600	9,8	50 350	14,8	55 280	16,2	2 511	3 515	4 700	34 163	10	57 000	16,7	61 706	18,1	2 619	3 985	5 696
57	34 200	10	50 714	14,9	55 680	16,3	2 546	3 564	4 754	34 730	10,2	57 343	16,8	61 882	18,1	2 633	4 005	5 725
58	34 800	10,2	51 079	15	56 080	16,4	2 581	3 614	4 808	35 297	10,3	57 686	16,9	62 059	18,2	2 646	4 025	5 754
59	35 400	10,4	51 443	15,1	56 480	16,6	2 616	3 663	4 863	35 864	10,5	58 029	17	62 235	18,2	2 659	4 046	5 783
60	36 000	10,6	51 807	15,2	56 880	16,7	2 652	3 712	4 917	36 431	10,7	58 371	17,1	62 412	18,3	2 673	4 066	5 812
61	36 600	10,7	52 171	15,3	57 280	16,8	2 687	3 761	4 971	36 997	10,8	58 714	17,2	62 588	18,3	2 686	4 086	5 841
62	37 200	10,9	52 536	15,4	57 680	16,9	2 722	3 811	5 026	37 564	11	59 057	17,3	62 765	18,4	2 699	4 107	5 870
63	37 800	11,1	52 900	15,5	58 080	17	2 757	3 860	5 080	38 131	11,2	59 400	17,4	62 941	18,4	2 734	4 160	5 900
64	38 400	11,3	53 264	15,6	58 592	17,2	2 776	3 887	5 158	38 698	11,3	59 636	17,5	63 047	18,5	2 726	4 147	5 929
65	39 000	11,4	53 628	15,7	59 104	17,3	2 795	3 913	5 236	39 265	11,5	59 872	17,5	63 153	18,5	2 739	4 168	5 958
66	39 600	11,6	53 992	15,8	59 616	17,5	2 814	3 940	5 314	39 832	11,7	60 108	17,6	63 259	18,5	2 753	4 188	5 987
67	40 200	11,8	54 356	15,9	60 128	17,6	2 833	3 966	5 392	40 399	11,8	60 344	17,7	63 365	18,6	2 766	4 208	6 016
68	40 800	12	54 720	16	60 640	17,8	2 852	3 993	5 470	40 966	12	60 580	17,8	63 471	18,6	2 780	4 229	6 045
69	41 400	12,1																

## Panele do kaset

Niezależna praca łopatek zapewnia pożądany i komfortowy przepływ powietrza.



### Nazwa modelu i zastosowane produkty

**Kasety 4-stronne (Mini, 570x570)**

PT-QAGWO

PT-QCHWO

PT-UQC

**Kasety 2-stronne**

PT-USC

**Kasety 1-stronne (typ: Grill)**

PT-UAHGO

PT-UAHWO

**Kasety 1-stronne**

**(z zestawem oczyszczania powietrza)**

PT-UPHGO

### Kluczowe funkcje

- Panele kaset wykorzystują oddzielne silniki, co umożliwia niezależne sterowanie wszystkimi 4 łopatkami.
- Konstrukcja z odłączanym narożnikiem ułatwia regulację podczas instalacji oraz kontrolę szczelności rury spustowej i przewodów czynnika chłodniczego.

### Kompaktowy i stylowy design

- Nowy 4-stronny panel kasetonowy dostosowany do kształtu jednostki.
- Rozmiar panelu jest dopasowany do płyty sufitowej.

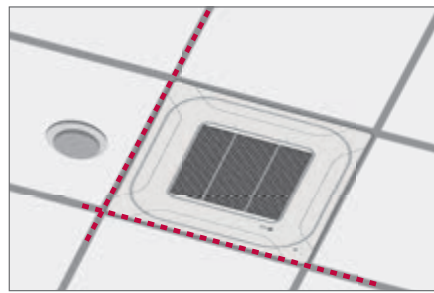

### Specyfikacja

Model	Typ wlotu	Kolor (RAL)	Połysk	Waga (kg)	Wymiar (mm)			Zastosowany model Wydajność (kW)*						
					S	W	G	Single Split		Multi Split		Multi V		
								R32	R410A	R32	R410A	R32	R410A	
4-stronna	PT-QCHWO	Grill	Poranna mgła (RAL 9001)	X	3,0	620	35	620	2,5-5,0	2,5-5,0	1,5-5,3	1,5-5,3	1,6-6,2	1,6-6,2
	PT-UQC	Grill	Poranna mgła (RAL 9001)	X	3,0	700	22	700	2,5-5,0	2,5-5,0	1,5-5,3	1,5-5,3	1,6-6,2	1,6-6,2
	PT-QAGWO	Grid	Biały (RAL 9003)	X	2,9	620	35	620	2,5-5,0	2,5-5,0	1,5-5,3	1,5-5,3	1,6-6,2	1,6-6,2
2-stronna	PT-USC	Grill	Poranna mgła (RAL 9001)	X	4,7	1 100	28	690					2,8-7,1	2,8-7,1
1-stronna	PT-UAHGO	Grill	Biały (RAL 9003)	O	3,9	1 760	34	500			2,6-3,5	2,6-3,5	2,2-3,6	2,2-3,6
	PT-UAHWO	Grill	Biały (RAL 9003)	X	3,3	1 100	34	500			2,6-3,5	2,6-3,5	2,2-3,6	2,2-3,6
	PT-UPHGO	Grill	Biały (RAL 9003)	O	4,1	1 160	34	500			2,6-3,5	2,6-3,5	2,2-3,6	2,2-3,6

\* w oparciu o wydajność chłodniczą

※ O : Zawiera, - : Nie zawiera

# Panel kasetonowy DUAL VANE



**Model**  
PT-AAGW0  
PT-AFGW0

## Kluczowe funkcje

Model	Funkcje					
	Dual Vane (podwójna łopatką)	Wi-Fi	Czujnik temp. podłogi	Oczyszczanie powietrza	Opuszczana kratka	Czujnik obecności
PT-AAGW0	0	Opcjonalnie	Opcjonalnie	X	X	Opcjonalnie
PT-AFGW0	0	Opcjonalnie	Opcjonalnie	Opcjonalnie (Czujnik zanieczyszczeń)	X	Opcjonalnie

\* Funkcje panelu takie jak czujniki obecności PTVSAA0 oraz czujnik temp. podłogi wymagają zastosowania sterownika przewodowego Standard III.

## Specyfikacja

Model	Typ wlotu	Kolor (RAL)	Połysk	Waga (kg)	Wymiary (mm)		
					S	W	G
PT-AAGW0	Kratka	Biały (RAL 9003)	-	7.1	950	35	950
PT-AFGW0	Kratka	Biały (RAL 9003)	-	7.5	950	35	950

## Zestaw do oczyszczania powietrza

Model	Zdjęcie	Nazwa modelu	Dielektryczny filtr zbierania kurzu	Fotokatalityczny filtr pochłaniający zapachy	Zasilacz	Jonizator
Zestaw do czyszczenia powietrza		PTAHMPO		0	0	0
		PTAHTPO		0	0	0

# Obudowa kaset

Obudowa pozwala na montaż urządzeń kasetonowych w pomieszczeniach, w których nie ma sufitu podwieszanego.

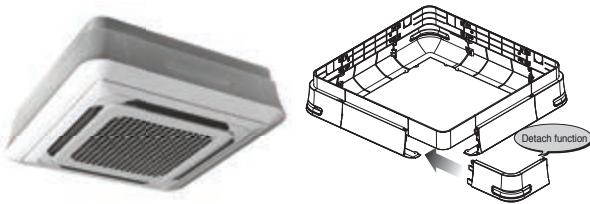

**Nazwa modelu**  
PTDCM / PTDCQ

### Zastosowanie w modelach

Kasetonowe 4-stronne (rodzaj obudowy TQ, TR)

### Zawartość zestawu

- Osłona A, Osłona B
- Osłona C, Osłona D

- Śrubki
- Instrukcja montażu



Osłona A (4 szt.)

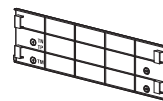

Osłona B (4 szt.)



Śrubki (32 szt.)

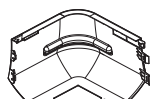

Osłona C (4 szt.)

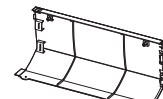

Osłona D (4 szt.)



Instrukcja montażu

## Kluczowe funkcje

- Zaprojektowany specjalnie dla jednostki wewnętrznej
- Zastąpienie bocznej powierzchni kasety
- Nadaje elegancki wygląd
- Niewielka waga

## Specyfikacja

Model	Przedni panel		Waga (kg)	Wymiary (mm)		
				D	S	W
PTDCM	PT-AAGW0 PT-AFGW0	TB	5,9	1 157	1 157	268
		TR				
PTDCQ	PT-UQC	TQ	5,0	907	907	310
		TQ				

# Modem Wi-Fi LG

Sterowanie klimatyzatorami LG poprzez internet za pomocą aplikacji LG ThinQ dostępnej na systemy Android i iOS



**PWFMD200**

## Funkcje

- Dostęp z każdego miejsca na świecie
- Dostępna darmowa aplikacja w języku polskim LG ThinQ
- Proste sterowanie różnymi funkcjami
  - Włącz / Wyłącz
  - Tryb pracy
  - Odczyt/Nastawa temperatury
  - Siła nawiewu
  - Kierunek nawiewu<sup>2)</sup>
  - Programowanie pracy
  - Zużycie energii<sup>1)</sup>
  - Zabrudzenie filtra
  - Informacja o błędzie

Model	PWFMD200
Wymiary (W x S x G mm)	48 x 68 x 14
Zastosowanie	Jednostki wewnętrzne Multi <sup>3)</sup>
Typ połączenia	1:1 z jednostką wewnętrzną
Częstotliwość komunikacji	2,4 GHz
Standard transmisji	IEEE 802.11b/g/n
Aplikacja mobilna	LG ThinQ (Wymagany Android v4.1 lub iPhone iOS 9.0 lub wyższe)
Opcjonalny przewód	PWYREW000 (przedłużenie o 10m)

\* Funkcjonalność może być różna w zależności od jednostki wewnętrznej.

\* Dane o interfejsie użytkownika są sprawdzane w celu optymalizacji aplikacji.

\* Aplikacja jest zoptymalizowana do pracy ze smartfonem. W przypadku stosowania jej na tablecie mogą wystąpić problemy.

1) Wymaga sterownika centralnego i PDI.

2) W zależności od typu jednostki wewnętrznej sterowanie kierunkiem nawiewu może nie być dostępne.

3) Skontaktuj się z przedstawicielem LG w celu potwierdzenia kompatybilności modułu z urządzeniem.



## Schemat

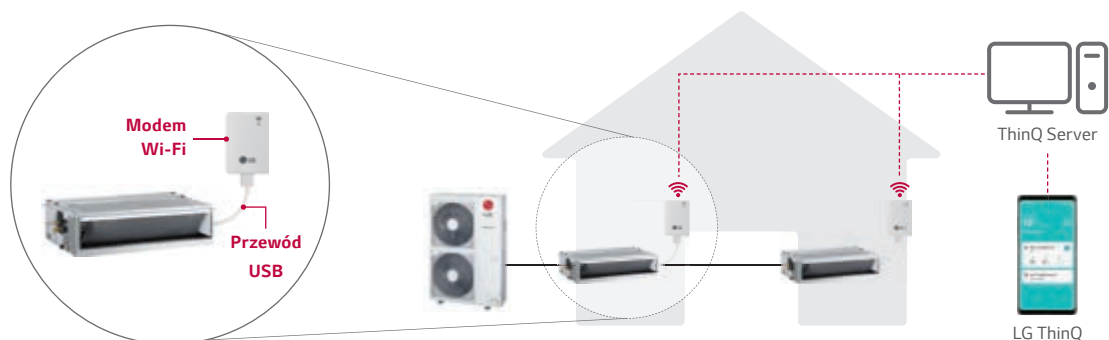

※ Aplikacja dostępna w sklepach iOS i Google Play.

※ Bezprzewodowe połączenie internetowe jest wymagane.



## Sterowniki przewodowe



**Standard III**  
PREMTB100



**Standard III**  
PREMTBB10



**Standard II**  
PREMTB001



**Standard II**  
PREMTBB01

Model	PREMTB100 PREMTBB10	PREMTB001 PREMTBB01
Tryb pracy	Wł. / Wył. / Bieg wentylatora / Nastawa temperatury	
Zmiana trybu pracy	Chłodzenie / Ogrzewanie / Automatyczny / Osuszanie / Wentylator	
Kierunek nawiewu / wahlowanie	•	•
Programowanie	Proste / Tryb snu / Timer / Tygodniowy / Wakacyjny	
Prezentacja czasu	•	•
Kompensacja uszkodzenia zasilania	•	•
Blokada przed dziećmi	•	•
Prezentacja aktualnego trybu pracy	•	•
Prezentacja temperatury w pomieszczeniu	•	•
Odbiornik podczerwieni	-	•
Wymiary (Szer. * Wys. * Gł., mm)	120 x 120 x 16	120 x 121 x 16
Podświetlanie ekranu	•	•

※ Szczegółowe informacje dla każdego modelu w Dokumentacji Technicznej produktu.

## Sterownik bezprzewodowy PI 485



**PQWRHQFDB**

※ Szczegółowe informacje dla każdego modelu w Dokumentacji Technicznej produktu.



**PMNFP14A1**

Zasilanie: 1-fazowe 220V AC 50/60Hz

Modele, do których ma zastosowanie: RAC / MULTI / SINGLE / Therma V

※ Szczegółowe informacje dla każdego modelu w Dokumentacji Technicznej produktu.

## Dry Contact



**PDRYCB000**



**PDRYCB400**



**PDRYCB320**



**PDRYCB500**

※ Szczegółowe informacje dla każdego modelu w Dokumentacji Technicznej produktu.

Model	PDRYCB000	PDRYCB400	PDRYCB320	PDRYCB500
Liczba styków	1-stykowy	2-stykowy	8-stykowy	Modbus RTU
Pobór mocy	AC 220V z zewnętrznego źródła zasilania	DC 5V i 12V z PCB jednostki wewnętrznej	DC 5V i 12V z PCB jednostki wewnętrznej	DC 5V i 12V z PCB jednostki wewnętrznej
Wejście napięciowe / beznapięciowe	-	•	•	-
Sterowanie włącz / wyłącz	•	•	•	•
Blokada / Odblokowanie	•	•	•	
Ustawienie prędk. wentylatora	-	-	•	•
Wyłącznik termiczny	-	•	•	-
Oszczędzanie energii	-	•	-	-
Ustawianie temperatury	-	•	•	•
Monitorowanie błędów	•	•	•	•
Monitorowanie stanu pracy	•	•	•	•

# Dystrybutory MULTI F-DX

Łatwa instalacja przy użyciu szerokiego zakresu dystrybutorów MULTI F-DX. Różne dystrybutory mogą znacznie ułatwić instalację w każdym miejscu.



**PMBD3620**  
(dla 2 jednostek)



**PMBD3630**  
(dla 3 jednostek)



**PMBD3640**  
(dla 4 jednostek)

## Charakterystyka

- Dystrybucja czynnika chłodniczego do różnych jednostek wewnętrznych.
- 3 modele (dla 2, 3, 4 jednostek wewnętrznych).
- Zawiera zawory EEV.
- Płytkę sterującą PCB wewnątrz jednostki.
- Wewnętrzna izolacja (zapobiega wyciekowi skroplin)
- Połączenia kielichowe zapewniają łatwy i czysty montaż.
- Zwarta konstrukcja (niska wysokość).
- Elastyczna instalacja



Bez lutowania



Złącze kielichowe

## Dane techniczne

Model		PMBD3620	PMBD3630	PMBD3640
Możliwe do połączenia jednostki wewnętrzne	Ilość	1 ~ 2	1 ~ 3	1 ~ 4
	Zakres wydajności	5k / 7k / 9k / 12k / 18k / 24k	5k / 7k / 9k / 12k / 18k / 24k	5k / 7k / 9k / 12k / 18k / 24k
Zasilanie	Ø / V / Hz	1 / 220-240 / 50	1 / 200-240 / 50	1 / 200-240 / 50
Pobór mocy	W	10	10	10
Prąd roboczy	A	0,05	0,05	0,05
Wymiary	Szer. x wys. x głęb. mm (cale)	302 × 143 × 252 (11,9 × 5,6 × 9,9)	302 × 143 × 252 (11,9 × 5,6 × 9,9)	302 × 143 × 252 (11,9 × 5,6 × 9,9)
Ciężar netto	kg/funty	4,8 / 10,6	4,9 / 10,8	5 / 11
Przyłącza rur (do jednostki zewnętrznej)	Ciecz mm (cale)	Ø9,52 (3/8)	Ø9,52 (3/8)	Ø9,52(3/8)
	Gaz mm (cale)	Ø19,05 (3/4)	Ø19,05 (3/4)	Ø19,05(3/4)
Przyłącza rur (do jednostki wewnętrznej)	Ciecz mm (cale)	Ø6,35 (1/4) × 2 szt.	Ø6,35 (1/4) × 3 szt.	Ø6,35 (1/4) × 4 szt.
	Gaz mm (cale)	Ø9,52 (3/8) × 2 szt.	Ø9,52 (3/8) × 3 szt.	Ø9,52 (3/8) × 4 szt.
Akcesoria	Wieszak (uchwyt) szt.	4	4	4
	Wkręty szt.	8	8	8
	Instrukcja szt.	1	1	1

Uwaga:

1. Przyłącza rur muszą odpowiadać rozmiarom rur podłączanych jednostek wewnętrznych. (W razie potrzeby należy wykorzystać złączkę dołączoną do jednostki wewnętrznej.)
2. Jednostki rozdzielcza powinny być zainstalowane wewnątrz budynku.

Uwaga: Ze względu na naszą politykę innowacji niektóre dane techniczne mogą ulec zmianie bez powiadomienia.

# Rozgałęźniki MULTI F-DX

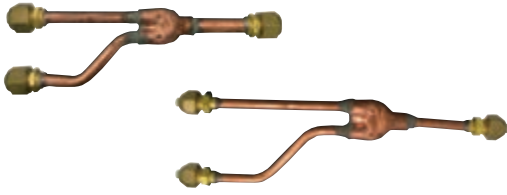

PMBL5620 (2 dystrybutory)

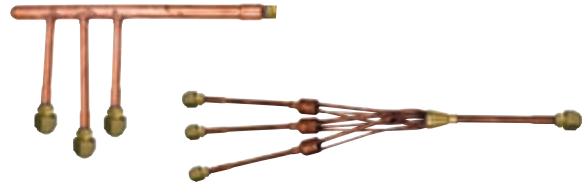

PMBL1203F0 (3 dystrybutory)

## Charakterystyka

- Rozgałęźniki czynią instalację systemu Multi F-DX znacznie łatwiejszą.
- Dostępne są rozgałęźniki zarówno dla gazów, jak i cieczy.
- Dostępny jest również materiał izolacyjny do pokrycia rozgałęzień.

## Zastosowanie

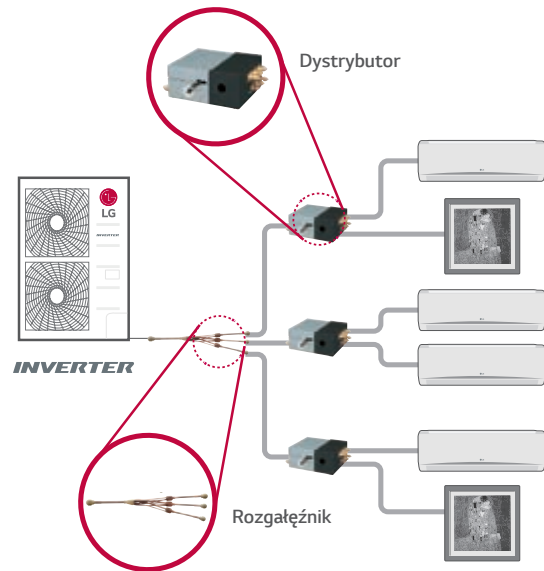
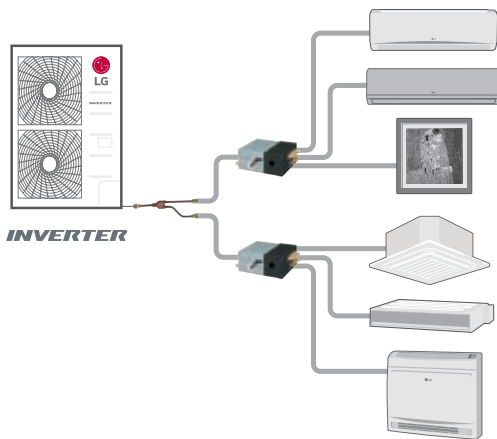

## Nazwa modelu akcesoriów

(Jednostki: mm)

Nazwa modelu	Liczba rozgałęzień do podłączenia jednostek	Zastosowanie modelu	Dane techniczne	
			Gaz	Ciecz
PMBL5620	2 jednostki	10, 30		
PMBL1203F0	3 jednostki	10, 30		

124-233

# KOMERCYJNE





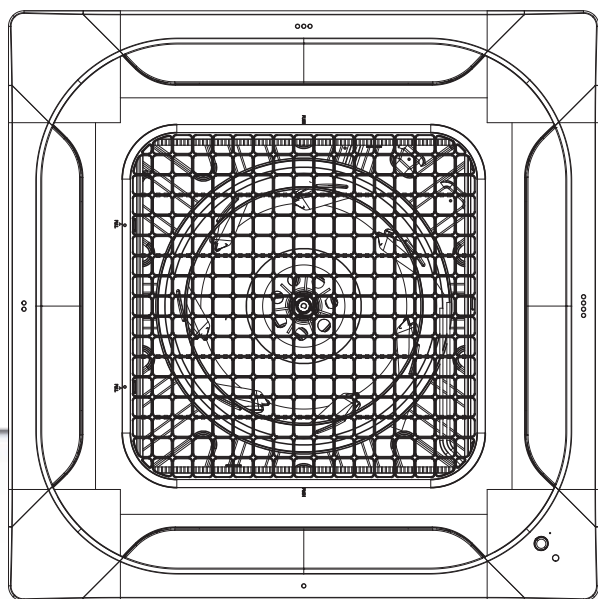





































































SINGLE SPLIT



























H-INVERTER (R32)

STANDARD INVERTER (R32)

kBTu/h	Typ kW	H-INVERTER (R32)					STANDARD INVERTER (R32)									
		Kaseto- nowe	Jednostki zewnątrzne		Podstro- powe	ODU		Kaseto- nowe	Kaseta okrągła	Kanałowe		Podstro- powe	Ścienne	Konsole	Jednostki zewnątrzne	
			Średniego sprężu	Niskiego sprężu		1Ø	3Ø			Średniego sprężu	Niskiego sprężu				1Ø	3Ø
9	2,5															
12	3,4															
18	5,0															
24	6,8															
30	8,0															
36	9,5															
42	12,0															
48	13,4															
60	14,6															
70	20,0															
85	25,0															

# COMPACT INVERTER (R32)

# STANDARD INVERTER (R410A)

		COMPACT INVERTER (R32)					STANDARD INVERTER (R410A)		
kBTu/h	Typ	Kasetonowe	Kanałowe		Podstropowe	Ścienne	Jednostki zewnętrzne	Kanałowe (Wysoki spręż)	Jednostki zewnętrzne
	kW		Średniego sprężu	Niskiego sprężu			1Ø		3Ø
9	2,5								
12	3,4								
18	5,0	 CT18F NQ0	 CM18F N10	 CL18F N60	 UV18F N10		 UUA1 UL0		
24	6,8	 CT24F NB0	 CM24F N10	 CL24F N30	 UV24F N10		 UUB1 U20		
30	8,0	 UT30F NB0	 UM30F N10		 UV30F N10	 US30F NR0			
36	9,5	 UT36F NAO	 UM36F N20		 UV36F N20	 US36F NR0	 UUC1 U40		
42	12,0								
48	13,4								
60	14,6								
70	20,0						 UB70 N94	 UU70W U34	
85	25,0						 UB85 N94	 UU85W U74	

# SINGLE SPLIT







# PRZEGLĄD FUNKCJI

KATEGORIA	H-INVERTER (R32)									
	kBtu/h	9	12	18	24	30	36	42	48	60
kW	2,5	3,4	5,0	6,8	8,0	9,5	12,0	13,4	14,6	
Efektywność energetyczna	Sprężarka i silnik wentylatora BLDC	•	•	•	•	•	•	•	•	•
	Certyfikat Eurovent	•	•	•	•	•	•	•	•	•
	Wysoki poziom SEER/SCOP	•	•	•	•	•	•	•	•	•
	Regulacja zmiennego napięcia	•	•	•	•	•	•	•	•	•
	Lamele Wide Louver Plus	•	•	•	•	•	•	•	•	•
	Optymalizacja rozdziálu czynnika			•	•	•	•	•	•	•
	Energooszczędny rozruch	•	•	•	•	•	•	•	•	•
	Sterowanie mocą szczytową			•	•	•	•	•	•	•
	Blokada trybu pracy	•*	•*	•	•	•	•	•	•	•
	Tryb czuwania	•	•	•	•	•	•	•	•	•
Komfort	Komfortowe chłodzenie z czujnikiem wilgotności**			•	•	•	•	•	•	•
	Cicha praca nocna agregatu			•	•	•	•	•	•	•
	Ciągłe chłodzenie	•	•	•	•	•	•	•	•	•
Wysoka wydajność i niezawodność	Szybkie i niezawodne działanie	•	•	•	•	•	•	•	•	•
	Sprężarka R1						•	•	•	•
	Powłoka antykorozyjna Black Fin	•	•	•	•	•	•	•	•	•
	Długa instalacja	•	•	•	•	•	•	•	•	•
Wygodny system sterowania	LG ThinQ***	•	•	•	•	•	•	•	•	•
	Łatwa kontrola (Płytki PI-485)	•	•	•	•	•	•	•	•	•
	1 Punkt Wejście zewnętrzne****	•	•	•	•	•	•	•	•	•
	Operacja wymuszonego chłodzenia			•	•	•	•	•	•	•
	Mobile LG MV	•	•	•	•	•	•	•	•	•
	Tygodniowy program*****	•	•	•	•	•	•	•	•	•
Zwiększone zastosowanie	Funkcja Synchro									
	Połączenie z AHU			•	•	•	•	•	•	•

\* Ze sterownikiem PREMTB001 / PREMTB01 / PREMTB100 / PREMTB10

\*\* Dostępny tylko dla modeli: Kasety 4-stronne (840 x 840), podstropowe, konsole.

\*\*\* Dostępne z modułem LG Wi-Fi (PWFMD200), które powinno być podłączone do urządzenia wewnętrznego.

\*\*\*\* Dostępne z wyjątkiem urządzenia ściennego.

\*\*\*\*\* Program tygodniowy jest dostępny z przewodowym pilotem zdalnego sterowania

## PRZEGLĄD FUNKCJI

KATEGORIA	STANDARD INVERTER (R32)										COMPACT INVERTER (R32)			
	9	12	18	24	30	36	42	48	60	18	24	30	36	
kBtu/h	2,5	3,4	5,0	6,8	8,0	9,5	12,0	13,4	14,6	5,0	6,8	8,0	9,5	
Efektywność energetyczna	Sprężarka i silnik wentylatora BLDC	•	•	•	•	•	•	•	•	•	•	•	•	
	Certyfikat Eurovent	•	•	•	•	•	•	•	•	•	•	•	•	
	Wysoki poziom SEER/SCOP	•	•	•	•	•	•	•	•	•	•	•	•	
	Regulacja zmiennego napięcia	•	•	•	•	•	•	•	•	•	•	•	•	
	Lamele Wide Louver Plus	•	•	•	•	•	•	•	•	•	•	•	•	
	Optymalizacja rozdziалу czynnika			•	•	•	•	•	•	•		•	•	
	Energooszczędny rozruch	•	•	•	•	•	•	•	•	•	•	•	•	
	Sterowanie mocą szczytową			•	•	•	•	•	•	•		•	•	
	Blokada trybu pracy	•*	•*	•	•	•	•	•	•	•	•*	•	•	
Tryb czuwania	•	•	•	•	•	•	•	•	•	•	•	•		
Komfort	Komfortowe chłodzenie z czujnikiem wilgotności**	•	•	•	•	•	•	•	•	•	•	•	•	
	Cicha praca nocna agregatu			•	•	•	•	•	•		•	•	•	
	Ciągłe chłodzenie	•	•	•	•	•	•	•	•	•				
Wysoka wydajność i niezawodność	Szybkie i niezawodne działanie	•	•	•	•	•	•	•	•	•	•	•	•	
	Sprężarka R1						•	•	•					
	Powłoka antykorozyjna Black Fin	•	•	•	•	•	•	•	•	•	•	•	•	
	Długa instalacja	•	•	•	•	•	•	•	•	•	•	•	•	
Wygodny system sterowania	LG ThinQ***	•	•	•	•	•	•	•	•	•	•	•	•	
	Łatwa kontrola (Płytki PI-485)	•	•	•	•	•	•	•	•	•	•	•	•	
	1 Punkt Wejście zewnętrzne****	•	•	•	•	•	•	•	•	•	•	•	•	
	Operacja wymuszonego chłodzenia			•	•	•	•	•	•		•	•	•	
	Mobile LG MV	•	•	•	•	•	•	•	•	•	•	•	•	
	Tygodniowy program*****	•	•	•	•	•	•	•	•	•	•	•	•	
Zwiększone zastosowanie	Funkcja Synchro						•	•	•	•				
	Połączenie z AHU			•	•	•	•	•	•		•	•	•	

\* Ze sterownikiem PREMTB001 / PREMTBB01 / PREMTB100 / PREMTBB10

\*\* Dostępny tylko dla modeli: Kasety 4-stronne (840 x 840), podstropowe, konsole.





\*\*\* Dostępne z modułem LG Wi-Fi (PWFMD200), które powinno być podłączone do urządzenia wewnętrznego.











\*\*\*\* Dostępne z wyjątkiem urządzenia ściennego.

\*\*\*\*\* Program tygodniowy jest dostępny z przewodowym pilotem zdalnego sterowania

# Potrójny typoszereg dla lepszej personalizacji

Komercyjna potrójna linia produktów LG oferuje więcej opcji dostosowanych do indywidualnych potrzeb klienta i wymagań instalacyjnych

H-INVERTER	STANDARD	COMPACT
<p><b>Wysokie parametry</b></p>  <p>(13 zestawy) (12 zestawy) (7 zestawy)</p>	<p><b>Szerokie zastosowania komercyjne</b></p>  <p>(13 zestawy) (15 zestawy) (11 zestawy)</p>  <p>(4 zestawy) (3 zestawy) (2 zestawy)</p>	<p><b>Kompaktowy i ekonomiczny</b></p>  <p>(4 zestawy) (6 zestawy) (4 zestawy)</p>  <p>(2 zestawy)</p>
<b>32 zestawy</b>	<b>48 zestawy</b>	<b>16 zestawy</b>

Typoszereg	Opis	9k (2,5kW)	12k (3,4kW)	18k (5,0kW)	24k (6,8kW)	30k (8,0kW)	36k (9,5kW)	42k (12,0kW)	48k (13,4kW)	60k (14,6kW)
<p><b>H-INVERTER (R32)</b></p> <p><b>SEER</b> A+++ - A++</p>	<p><b>Wysokie parametry</b></p> <ul style="list-style-type: none"> <li>- Odpowiedni dla uzyskania wysokiej jakości</li> <li>- Maksymalna długość instalacji do 85m*</li> <li>- Czujnik detekcji podłogi (domyślnie)</li> </ul> <p>Szeroki zakres działania w trybie chłodzenia (-20°C ~ 52°C) i 100% wydajności przy 48°C*</p> <p>Szeroki zakres działania w trybie ogrzewania (-25°C ~ 18°C) i 100% wydajności przy -15°C*</p>	 UUA1	 UUB1	 UUC1				 UUD1/3		
<p><b>STANDARD INVERTER (R32)</b></p> <p><b>SEER</b> A++ - A+</p>	<p><b>Szerokie zastosowania komercyjne</b></p> <ul style="list-style-type: none"> <li>- Nadaje się do szerokich zastosowań komercyjnych</li> <li>- Maksymalna długość instalacji do 85m*</li> <li>- Funkcja Synchro w modelu ponad 36k (maks. 4 jednostki wewn.)</li> <li>- Moduł Wi-Fi i czujnik detekcji podłogi (opcja)</li> </ul> <p>Szeroki zakres działania w trybie chłodzenia (-20°C ~ 52°C)</p> <p>Szeroki zakres działania w trybie ogrzewania (-25°C ~ 18°C)</p>	 UUA1	 UUB1	 UUC1				 UUD1/3		
<p><b>COMPACT INVERTER (R32)</b></p> <p><b>SEER</b> A++ - A</p>	<p><b>Kompaktowy i ekonomiczny</b></p> <ul style="list-style-type: none"> <li>- Odpowiedni dla małych sklepów</li> <li>- Bardzo kompaktowe i łatwe w montażu</li> <li>- Maksymalna długość instalacji do 50m*</li> <li>- Moduł Wi-Fi i czujnik detekcji podłogi (opcja)</li> </ul> <p>Zakres działania w trybie chłodzenia (-20°C ~ 50°C)*</p> <p>Zakres działania w trybie ogrzewania (-15°C ~ 18°C)*</p>			 UUA1	 UUB1	 UUC1				

\*Ta specyfikacja może być różna w zależności od modelu lub kombinacji.

## DLACZEGO LG SINGLE SPLIT?

## H-Inverter: Wysoka wydajność przy niższym zużyciu energii



\* Ta specyfikacja może być inna dla każdego modelu lub kombinacji.

## Wysoka wydajność



## Wysokie oszczędności energii

Klasa SEER: A+++ ~ A++



Wysoka wydajność grzewcza  
w niskich temperaturach otoczenia  
17% wyższa niż standardowa



Wysoka wydajność chłodnicza  
w warunkach przeciążenia  
7% wyższa niż standardowa

## Standard: Szerokie zastosowanie dla Rezydencji premium i powierzchni biurowych

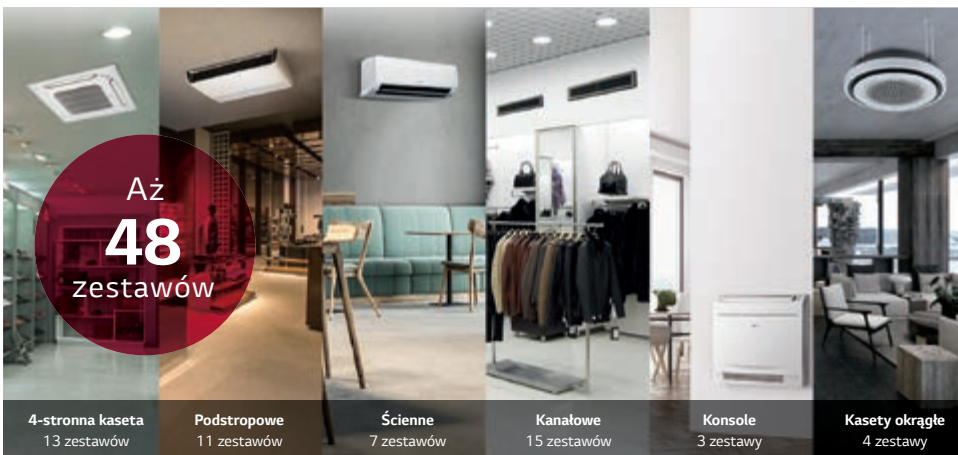

\* Ta specyfikacja może być inna dla każdego modelu lub kombinacji.

## Szerokie zastosowania komercyjne



Maksymalna długość  
instalacji do 85m\*



Szeroki zakres działania  
Chłodzenie (DB): -20 ~ 52 °C\*  
Ogrzewanie (WB): -25 ~ 18 °C\*



## Oszczędność energii

Klasa SEER: A+++ ~ A++

## Compact: Maksymalne wykorzystanie przestrzeni dzięki kompaktowym rozmiarom



\* Ta specyfikacja może być inna dla każdego modelu lub kombinacji.

## Kompaktowy i optyczny



Bardzo kompaktowy  
i łatwy w instalacji



Oszczędność energii  
Klasa SEER: A+++ ~ A++



Maksymalna długość  
instalacji do 50m\*

## Dowolna kombinacja

Stosując koncepcję dowolnej kombinacji, całkowity typoszereg zwiększa się z 45 do 101 zestawów, a liczba jednostek zewnętrznych zmniejsza się z 17 do 5 sztuk.

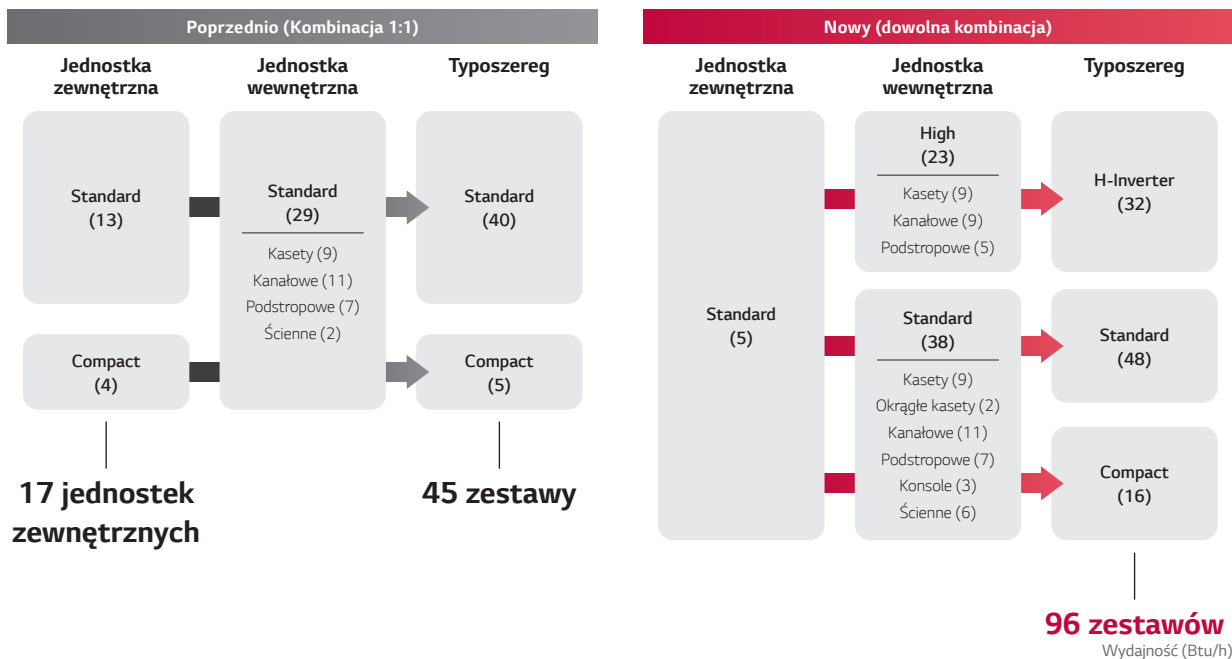

Typoszereg	9k	12k	18k	24k	30k	36k	42k	48k	60k
H-Inverter							UUD1		
Standard	UUA1		UUB1	UUC1		UUD3			
Compact			UUA1	UUB1	UUC1				

## Zróżnicowana specyfikacja

LG Single Split zapewnia zróżnicowane funkcje (wydajność / instalacja / wygoda) dla każdej linii produktów.

Przedmiot	H-INVERTER	STANDARD	COMPACT	Standard 2019 r (R32)	
	Wysoka wydajność	Szerokie zastosowania komercyjne	Kompaktowy i ekonomiczny		
Wydajność	Klasa SEER	A+++ ~ A+	A++ ~ A+	A++ ~ A+	
	Wydajność chłodnicza* @48°C	112%	105%	88%	
	Wydajność grzewcza* @-15°C	124%	107%	98%	
	Zakres działania (Chłodzenie, DB)	-20 ~ 50 °C		-10 ~ 48 °C	-15 ~ 48 °C
	Zasięg działania (Ogrzewanie, BŚ)	-20 ~ 18 °C		-15 ~ 18 °C	-18 ~ 18 °C
Instalacja	Maks. Długość instalacji	50 m		35 m	
	Wydajność chłodnicza @50m	113%	109%	-	100%
	Pompka skroplin (kasety)	●	●	●	●
	Pompka skroplin (kanałowa, podstropowa)	●	Akcesorium	Akcesorium	Akcesorium
Wygoda	Kontrola wilgotności (kasety, podstropowa, konsola)	●	●	●	●
	Wi-Fi (Kaseta)	Akcesorium	Akcesorium	Akcesorium	Akcesorium
	Wykrywanie podłogi (kasety)	Akcesorium	Akcesorium	Akcesorium	N/A
	Oczyszczanie powietrza (kasety)	Akcesorium	Akcesorium	Akcesorium	N/A
Inne	Wykrywanie ludzi (kasety)	Akcesorium	Akcesorium	Akcesorium	Akcesorium
	Opcja Synchro	Niedostępny	36k ↑	Niedostępny	36k ↑
	Połączenie do AHU	18k ↑	18k ↑	24k ↑	18k ↑

















































































































\* W oparciu o wewnętrzne dane testowe dla modelu 9,5kW. (Wydajność jest obliczana w porównaniu z modelem standardowym z 2019r)

※ Ta specyfikacja może być różna dla poszczególnego modelu lub kombinacji.

※ W przypadku modelu kasetowego należy pamiętać, że funkcja ta zależy od zastosowania zalecanego panelu dekoracyjnego.

# Rozszerzony typ produktów

LG Single split rozszerza swoją ofertę z podwójnej na potrójną, włączając w to różne typy jednostek wewnętrznych.

kW		Typ	2,5	3,4	5	6,8	8	9,5	12	13,4	14,6	
kBtu/h		Typ	9	12	18	24	30	36	42	48	60	
Jednostka zewnętrzna												
												
 Kasety 4-stronna												
												
												
 Kasety okrągła												
Single Split	 Średni spręż											
												
												
	 Niski spręż											
												
												
 Podstropowe												
												
												
 Konsole												
 Ścienne												
												

● H-Inverter / ● Standard / ● Compact

DLACZEGO LG SINGLE SPLIT?

KOMERCYJNE

SINGLE SPLIT

## SEER / SCOP

Zaawansowane technologie LG osiągnęły światowej klasy efektywność energetyczną.



### SEER / SCOP

kW	2,5	3,4	5,0	6,8	8,0	9,5	Average
SEER	7,0	6,8	7,6	8,5	7,8	7,6	7,6
	A++	A++	A++	A+++	A++	A++	A++
SCOP	4,0	4,0	4,4	4,8	4,8	4,5	4,4
	A+	A+	A+	A++	A++	A+	A+

※ Wartości te są oparte na modelu kasetonowym H-Inverter i mogą się zmieniać w zależności od zastosowanej kombinacji.

### Europejska etykieta energetyczna

	SEER	SCOP
A+++	SEER ≥ 8,5	SCOP ≥ 5,1
A++	6,1 ≤ SEER < 8,5	4,6 ≤ SCOP < 5,1
A+	5,6 ≤ SEER < 6,1	4,0 ≤ SCOP < 4,6
A	5,1 ≤ SEER < 5,6	3,4 ≤ SCOP < 4,0
B	4,6 ≤ SEER < 5,1	3,1 ≤ SCOP < 3,4
C	4,1 ≤ SEER < 4,6	2,8 ≤ SCOP < 3,1
D	3,6 ≤ SEER < 4,1	2,5 ≤ SCOP < 2,8

※ W oparciu o kasetę (6,8 kW)



# Energooszczędny rozruch

W klimatyzatorach komercyjnych LG temperatura rozpraszanego powietrza zmienia się automatycznie poprzez regulację temperatury czynnika chłodniczego w oparciu o różnicę pomiędzy temperaturą w pomieszczeniu, a docelową temperaturą wewnętrzną. Gdy różnica ta się zmniejsza temperatura parowania w trybie chłodzenia wzrasta. Tworzy to bardziej komfortowe warunki w pomieszczeniu, a także zmniejsza zużycie energii.

## Komfortowe warunki w pomieszczeniu

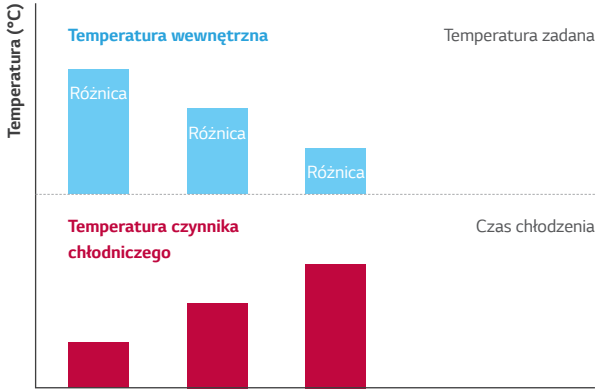

## Oszczędność energii

### Temperatura czynnika chłodniczego (parowanie)

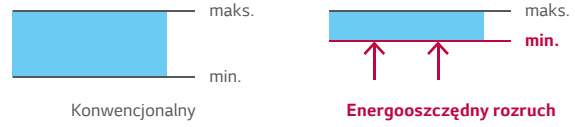

### Temperatura czynnika chłodniczego (skraplanie)

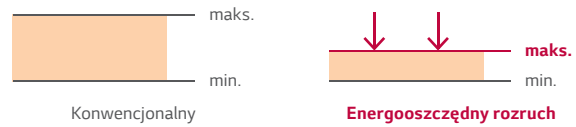

# Kontrola mocy szczytowej

Funkcja sterowania mocą szczytową utrzymuje zadane ustawienia klimatyzatora limitując jego wydajność poniżej maksymalnego poziomu, co ogranicza zużycie energii i zmniejsza koszty użytkowania. Dzięki temu można uzyskać oszczędności w okresie szczytowego poboru energii, gdy obowiązuje droższa taryfa dzienna za energię elektryczną.

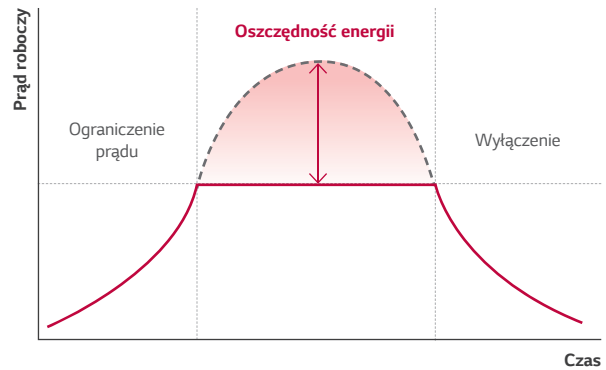

# Blokada trybu pracy

Blokada trybu pracy zapobiega zjawisku jednoczesnej pracy różnych jednostek w trybach chłodzenia i ogrzewania. Włączenia blokady danego trybu pracy można dokonać zdalnym sterownikiem lub odpowiednio ustawiając przełącznik na płycie PCB jednostki.

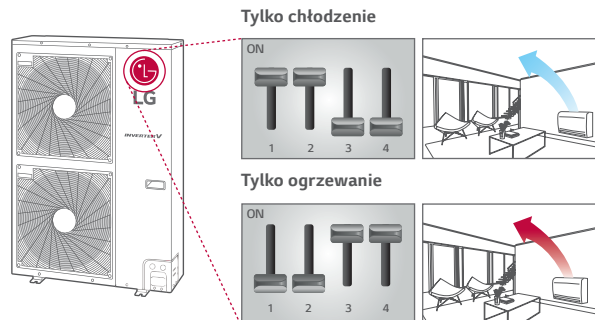

## Komfortowe otoczenie z czujnikami temperatury i wilgotności

Dzięki funkcji Dual Sensing Control, klimatyzatory mogą szybko osiągnąć komfortowe środowisko wewnętrzne.



Dzięki wykrywaniu zarówno temperatury, jak i wilgotności, funkcja ta pomaga uniknąć nadmiernego chłodzenia i osuszania powietrza, maksymalizując komfort.



※ Chłodzenie komfortowe dotyczy jednostek kasetowych 4-str, podstropowych, konsoli  
- Nie dotyczy to modeli kaset o małej wydajności (UT09FH, UT12FH, CT09F, CT12F, CT18F)

### Suche lato

W suchym okresie letnim, system wyczuwa niski poziom wilgotności i zmniejsza współczynnik pracy w celu zwiększenia poziomu wilgotności, aby zapewnić komfortowe warunki w pomieszczeniu i wysoką efektywność energetyczną.

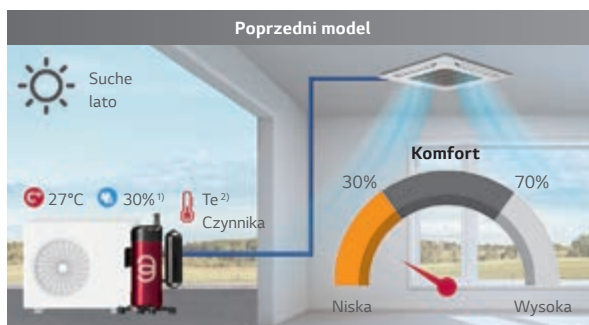

- **Niekomfortowe środowisko**  
Nadmierna eliminacja ciepła utajonego niezależnie od wilgotności.
- **Zmarnowana energia w celu wyeliminowania ciepła utajonego**

Stan wilgotności: Niska (< 30%), Standardowa (30-70%)  
1) Warunki wewnętrzne 2) Temperatura parowania

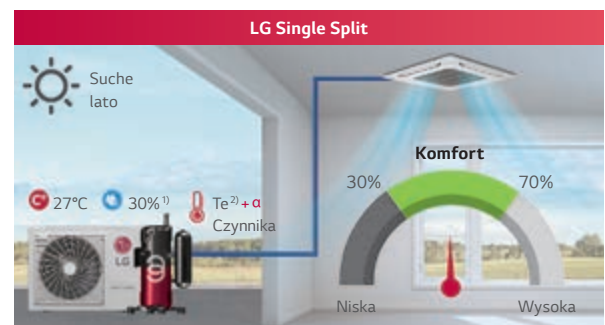

- **Komfortowe środowisko**  
Dzięki temu pomieszczenie jest mniej suche.
- **Zwiększona efektywność energetyczna**  
Zapewniają optymalne chłodzenie i oszczędzają energię, biorąc pod uwagę wilgotność powietrza

### Deszczowe lato

W mokrym okresie letnim, system wyczuwa wysoki poziom wilgotności i zwiększa współczynnik pracy w celu szybkiego obniżenia poziomu wilgotności, aby zapewnić komfortowe warunki w pomieszczeniu.

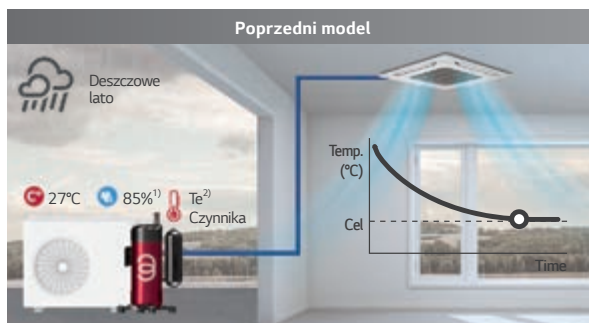

- **Niekomfortowe środowisko**  
Ogólna eliminacja ciepła utajonego bez względu na wilgotność powietrza.

1) Warunki wewnętrzne 2) Temperatura parowania

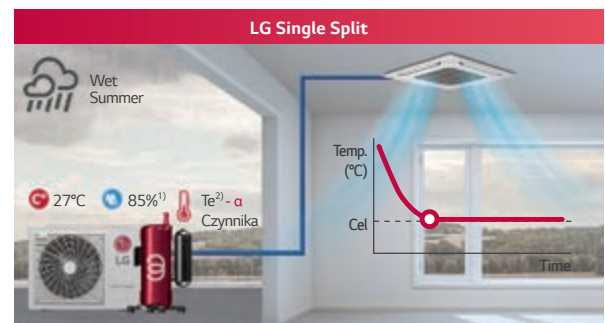

- **Komfortowe otoczenie**  
Z szybką eliminacją ciepła utajonego poprzez wykrywanie wilgoci.

# Cicha nocna praca agregatu

Funkcja ta może zmniejszyć poziom hałasu w nocy poprzez proste ustawienie przełącznika DIP na płycie głównej urządzenia zewnętrznego.

**Do 8dB(A)\***

Poziom głośności

8 godzin

Maksymalne obciążenie

Cicha praca nocna

On

Start trybu

9 godzin

※ Szczegóły znajdują się w instrukcji instalacji.  
(Metoda ustawiania, czas pracy)

\* Wartość jest oparta na modelu 14,6 kW.

**KOMFORT**

KOMERCYJNE  
SINGLE SPLIT

# Stabilna praca

LG Single Split jest w stanie wykonywać ciągłe chłodzenie w niskiej temperaturze otoczenia (nawet do  $-15^{\circ}\text{C}$ ).

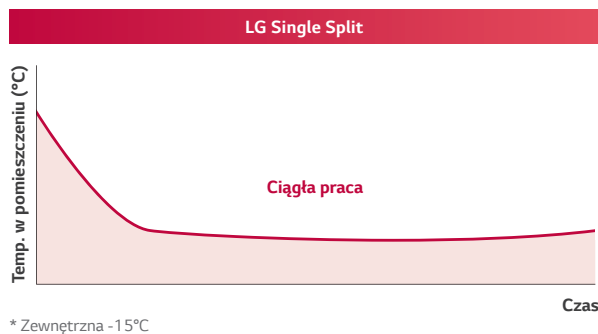
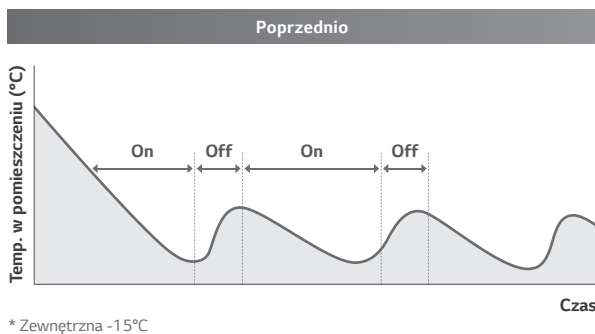

※ W oparciu o model 36k (przed 2019 r.)



※ W oparciu o model 36k (po 2019 r.)

## Szybkie i niezawodne działanie

Dzięki czujnikom ciśnienia i temperatury można szybciej osiągnąć pożądaną temperaturę wewnętrzną.

- Szybka reakcja dzięki wykrywaniu z gotowością do pracy.
- Docelowy punkt pracy osiągnany jest przy uniknięciu uszkodzenia sprężarki w wyniku sprężania cieczy lub braku oleju.

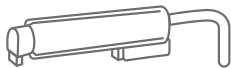
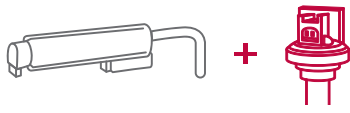
Tylko czujnik temperatury	Inteligentny czujnik
	
Czujnik temperatury	Czujnik temperatury + Czujnik ciśnienia
Pomiar → Szacowanie poziomu ciśnienia	Jednoczesny pomiar ciśnienia i temperatury czynnika chłodniczego → Natychmiastowa gotowość sprężarki do pracy w docelowych warunkach.
To zajmuje więcej czasu / Mało precyzyjny	<b>Szybkie i niezawodne osiągnięcie żądanej charakterystyki pracy</b>

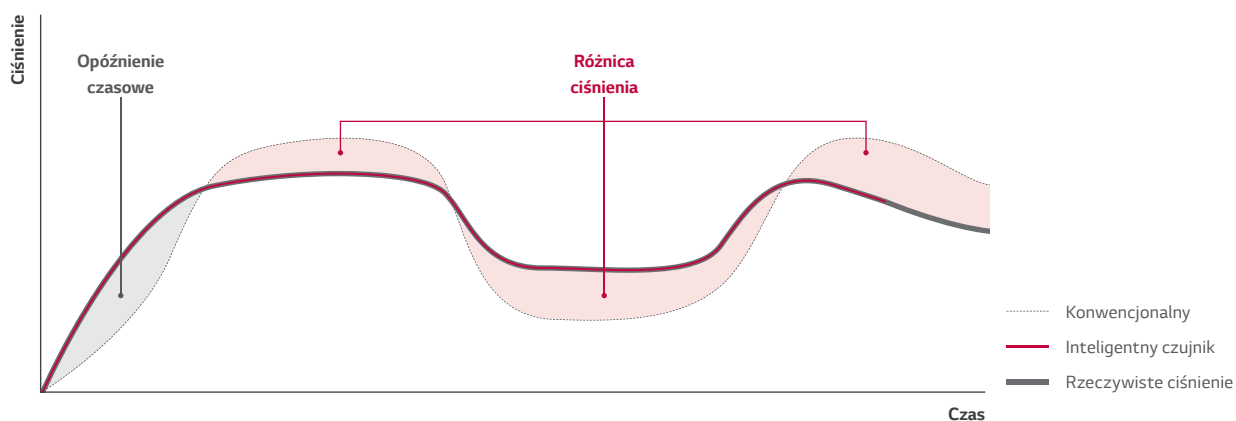

• Dzięki czujnikowi ciśnienia, pożądana temperatura jest osiągnięta w 30% krótszym czasie w trybie chłodzenia i 44% w trybie ogrzewania.

### Chłodzenie

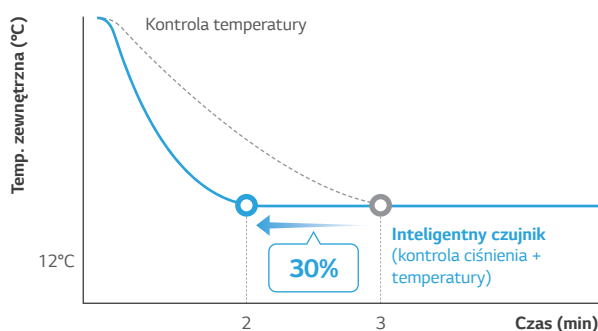

※ Na podstawie testów wewnętrznych

### Ogrzewanie

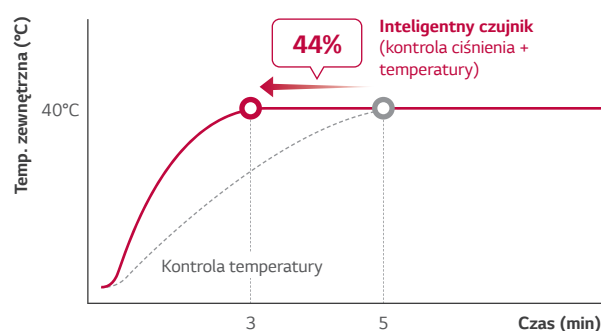

※ Na podstawie testów wewnętrznych

# R1 Compressor™

Sprężarka R1 jest sprężarką, która łączy w sobie wysoką wydajność, niską charakterystykę dźwiękową spirali oraz prostą strukturę sprężania sprężarki rotacyjnej. Technologia ta umożliwia uzyskanie wysoce wydajnego modelu kompaktowego.

- 1**  **Mechanizm odśrodkowego powrotu oleju i prowadnica separacji oleju zmniejszająca jego ubytki**  
 - Wyższa wydajność energetyczna (\*SEER 20% ↑)
- 2**  **Rozszerzony zakres pracy (maks. 150Hz)**  
 - Wyższa wydajność grzewcza
- 3**  **Konstrukcja wału napędowego z podparciem jego obu końców**  
 - Pewne działanie sprężarki zapewniające wyższą trwałość
- 4**  **Dolna kompresja i prosta konstrukcja**  
 - Mniejszy hałas i drgania (\*\*maks. 4dB(A) ↓)  
 - Mniejszy ciężar (\*\*20% ↓)  
 - Najwyższa niezawodność

## Konwencjonalna sprężarka

### Scroll

Wysoka wydajność / Niski dźwięk (ciągła kompresja, ale skomplikowana struktura)

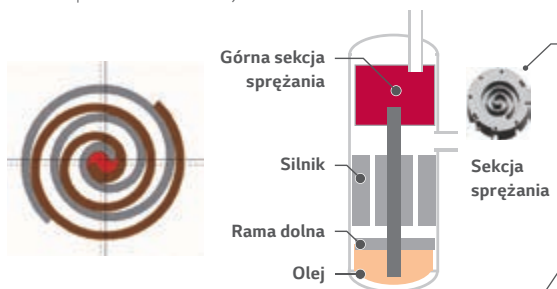

### Rotacyjna

Prosta struktura (Kompresja na 1 obrót)

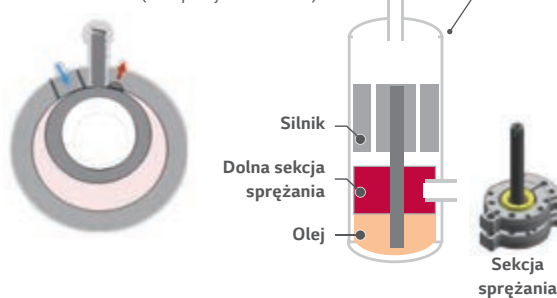

## R1 Compressor™

### R1 Scroll

Wysoka wydajność / Stabilna i prosta struktura



**Hybrydowy kształt Scroll** Numer patentowy)\*

\* Patent registration number

\* Patent registration number (S.Korea : 10-1059880, USA : RE46106)

Silnik

**Części kompresyjne** (górny → dolny)

Poprawiony ruch przechylania się zespołu spirali

**Prosta struktura**

Struktura zasilania olejem lepsza niż w przypadku poprzedniego rozwiązania

Olej

Rozszerzone działanie (Maks. 150Hz)  
 Niski poziom hałasu i wibracji (Maks. 4dB(A) ↓)  
 Niższa waga (20% ↓)

WYSOKA WYDAJNOŚĆ I NIEZAWODNOŚĆ

# Powłoka antykorozyjna Black Fin

Czarna powłoka z ulepszoną żywicą epoksydową jest stosowana do silnej ochrony przed różnymi czynnikami korozyjnymi, takimi jak zanieczyszczenie solą i zanieczyszczenie powietrza, w tym dymami z fabryk.

## Dłuższa żywotność, niższe koszty konserwacji

### Warstwa hydrofilowa (Odptyw wody)

Hydrofilowa powłoka minimalizuje gromadzenie się wilgoci na ozebrowaniu.

### Żywica epoksydowa (Odporność na korozję)

Czarna powłoka zapewnia silną ochronę przed korozją.

### Żebro aluminiowe

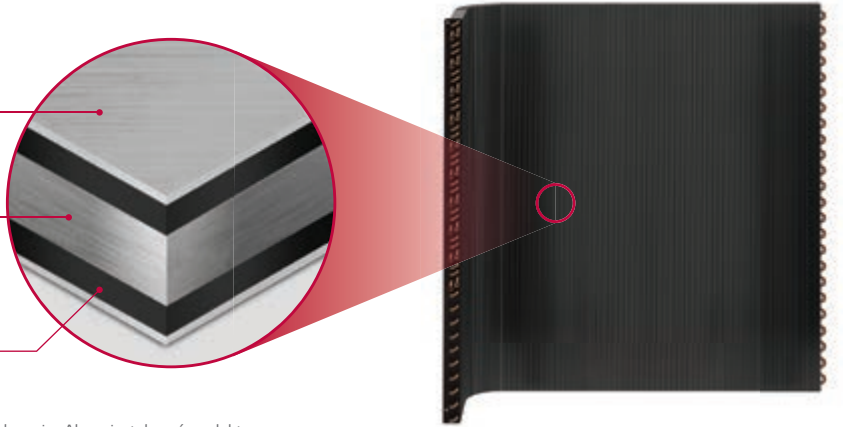

※ Uwaga: Produkt nie jest w pełni zabezpieczony przed korozją. Aby zainstalować produkt w pobliżu morza, należy przeprowadzić dodatkową obróbkę.

## Test rozpylania soli w aerozolu

### Proces testowy

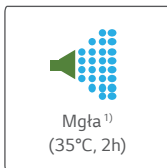

× Powtórzenie procesu

Proces testowy jest przeprowadzany zgodnie z normą ISO 9227.

1) Stężenie słonej wody: roztwór wodny NaCl (5%)

## Cykliczne badanie korozyjne

### Proces testowy

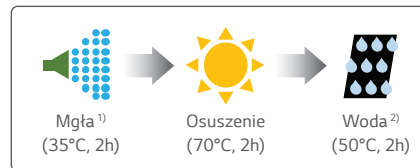

× Powtórzenie procesu

Proces testowy jest przeprowadzany zgodnie z normą ISO 14933.

1) Stężenie słonej wody: roztwór wodny NaCl (5%)

※ Zmienić się stan suchy: 60°C, 4h → 70°C, 2h

2) Woda dejonizowana

### Wyniki testu (5% powierzchni defektów w porównaniu z początkowym)

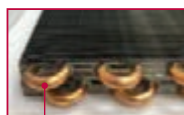
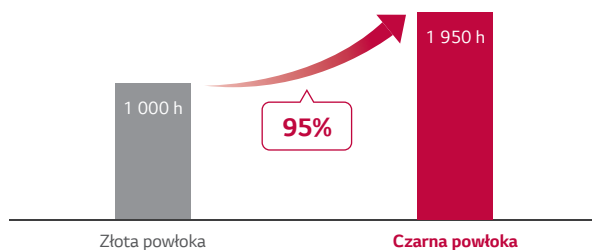

**100% miedziany materiał**  
zapobiegający korozji i wyciekom czynnika chłodniczego

### Wynik testu (5% powierzchni defektów w porównaniu z początkowym)

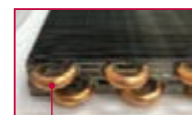
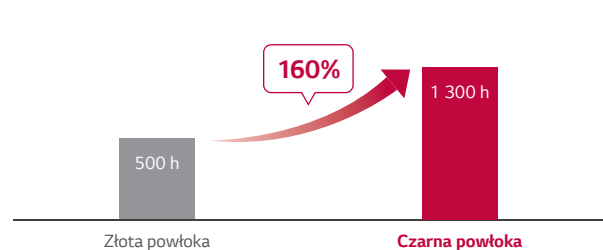

**100% miedziany materiał**  
zapobiegający korozji i wyciekom czynnika chłodniczego

# Instalacja długiego orurowania

Maksymalna długość instalacji do 85 m i wysokość do 30 m zapewnia elastyczność w różnych warunkach i łatwość projektowania

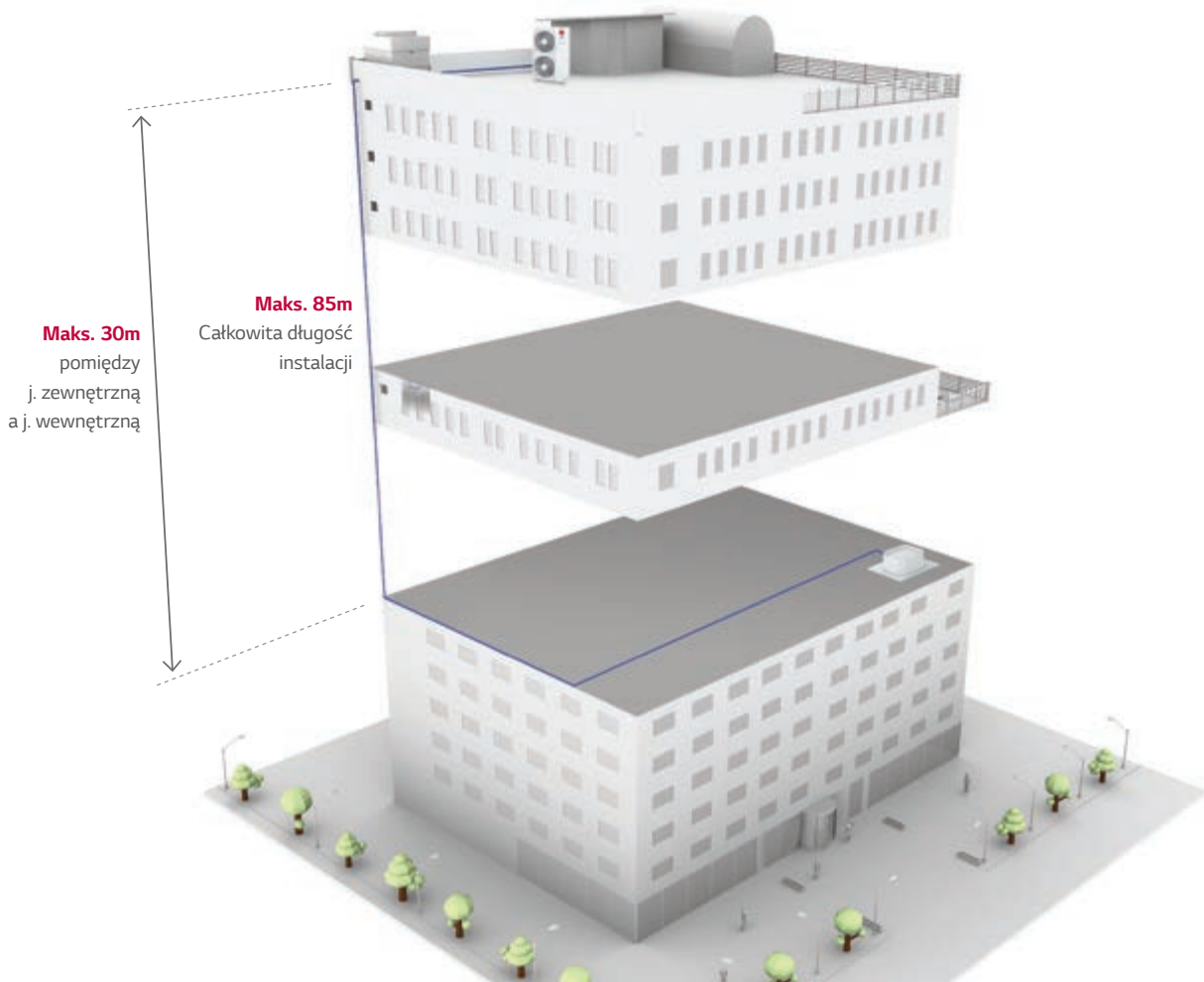

[Warunek testu]

- Lokalizacja : Siedziba główna LG
- Instalacja : Zastosuj maksymalną długość rury według modelu
- Okres : 3 miesiące (kontrola poziomu oleju w czasie rzeczywistym)
- Nie używać pułapek olejowych

Model name	UUA1	UUB1	UUC1	UUD1 / UUD3
Całkowita długość instalacji (m)	20 m	30 / 35* m	50 m	85 m
Różnica wysokości pomiędzy j.zewnętrzną a j. wewnętrzną (m)	15 m	30 m	30 m	30 m

\* 24k, 30k

# Aplikacja LG ThinQ™

Użytkownicy mogą sterować klimatyzatorami za pomocą smartfonów z systemem Android lub iOS.



Sterowanie i nadzór      Timer i Programator tygodniowy      Prezentacja zużycia energii

※ Wyszukaj "LG ThinQ" w Google lub sklepie Apple, a następnie pobierz aplikację.  
 ※ Modem Wi-Fi (PWFMD200) jest wymagany jako opcja.

## Dostęp do urządzeń z dowolnego miejsca na świecie w dowolnym czasie



## Proste sterowanie

- Włącz/Wyłącz
- Odczyt temperatury w pomieszczeniu
- Prezentacja zużycia energii
- Tryb pracy
- Timer i Programator tygodniowy
- Informacja o czystości filtra
- Nastawa temperatury

## Łatwa kontrola (sterowanie centralne)

PI-485 jest płytką, która umożliwia komunikację pomiędzy jednostkami zewnętrznymi Single Split LG a centralnymi sterownikami LG, takimi jak ACP, AC Smart.



※ CN\_PWR : AC 220V Connector  
 ※ BUS\_A & BUS\_B : RS-485 (+) & (-)

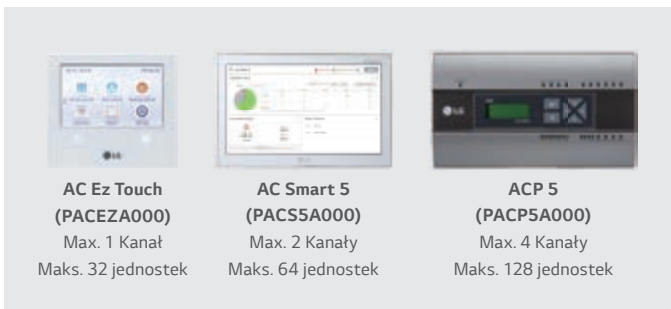

**AC Ez Touch (PACEZA000)**  
 Max. 1 Kanał  
 Maks. 32 jednostek

**AC Smart 5 (PACSSA000)**  
 Max. 2 Kanały  
 Maks. 64 jednostek

**ACP 5 (PACP5A000)**  
 Max. 4 Kanały  
 Maks. 128 jednostek

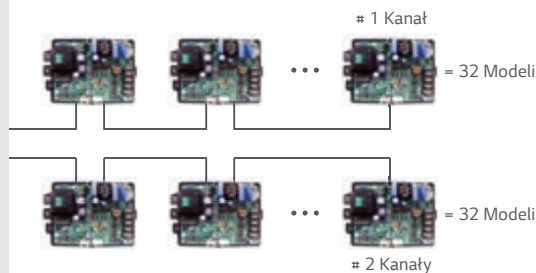



# 1 Punkt wejścia zewnętrznego (Kontrola On/Off)

Jednostka wewnętrzna może być kontrolowana przez urządzenia zewnętrzne bez zastosowania dry contact, dzięki czemu klient może zaoszczędzić na kosztach instalacji.

Bezpośrednie połączenie między jednostką wewnętrzną a urządzeniami zewnętrznymi



\* W przypadku, gdy potrzebne są dodatkowe funkcje oprócz włączania i wyłączania sterowania, należy zainstalować dry contact.

## Wymuszony tryb chłodzenia

Funkcja wymuszenia trybu chłodzenia pozwala na uzupełnienie lub pobranie czynnika chłodniczego niezależnie od temperatury wewnętrznej. Funkcja ta jest również bardzo użyteczna w sytuacjach związanych z przenoszeniem lub naprawą jednostek wewnętrznych.

### Doładowanie czynnika chłodniczego

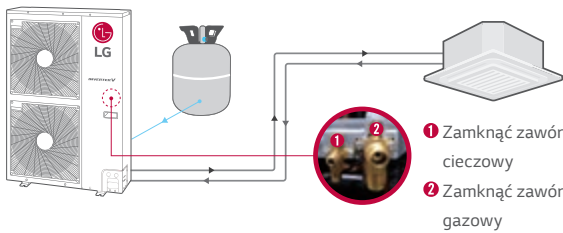

### Wypompowanie czynnika chłodniczego

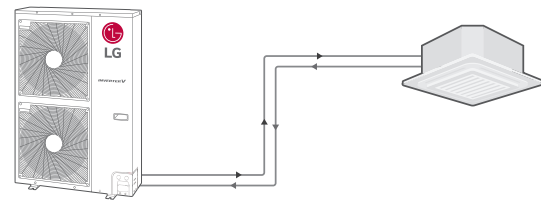

## Mobile LGMV

LGMV (Monitoring View) pomaga inżynierom w łatwej kontroli i monitorowaniu urządzeń klimatyzacyjnych.



### Wskaźnik błędów

Zawartość	
01	Błąd czujnika temperatury powietrza jednostki wewnętrznej
02	Błąd czujnika temperatury rury wejścia jednostki wewnętrznej
03	Błąd komunikacji: Przewodowy pilot zdalnego sterowania ↔ Jednostka wewnętrzna

Technik może nie tylko sprawdzić informacje o cyklu za pomocą wykresów i diagramów, ale również łatwo sprawdzić stan błędów (instrukcja rozwiązywania problemów) i natychmiast podjąć działania.

- ※ Wyszukaj "Mobile LGMV" w Google lub sklepie Apple, a następnie pobierz aplikację.
- ※ Modem Wi-Fi (PLGMVW100) jest wymagany przez opcję.

## Funkcja SYNCHRO

Maksymalnie 4 jednostki wewnętrzne mogą być połączone za pomocą zestawu odgałęźni do jednej jednostki zewnętrznej. To rozwiązanie daje szerokie zastosowanie w obiektach komercyjnych.

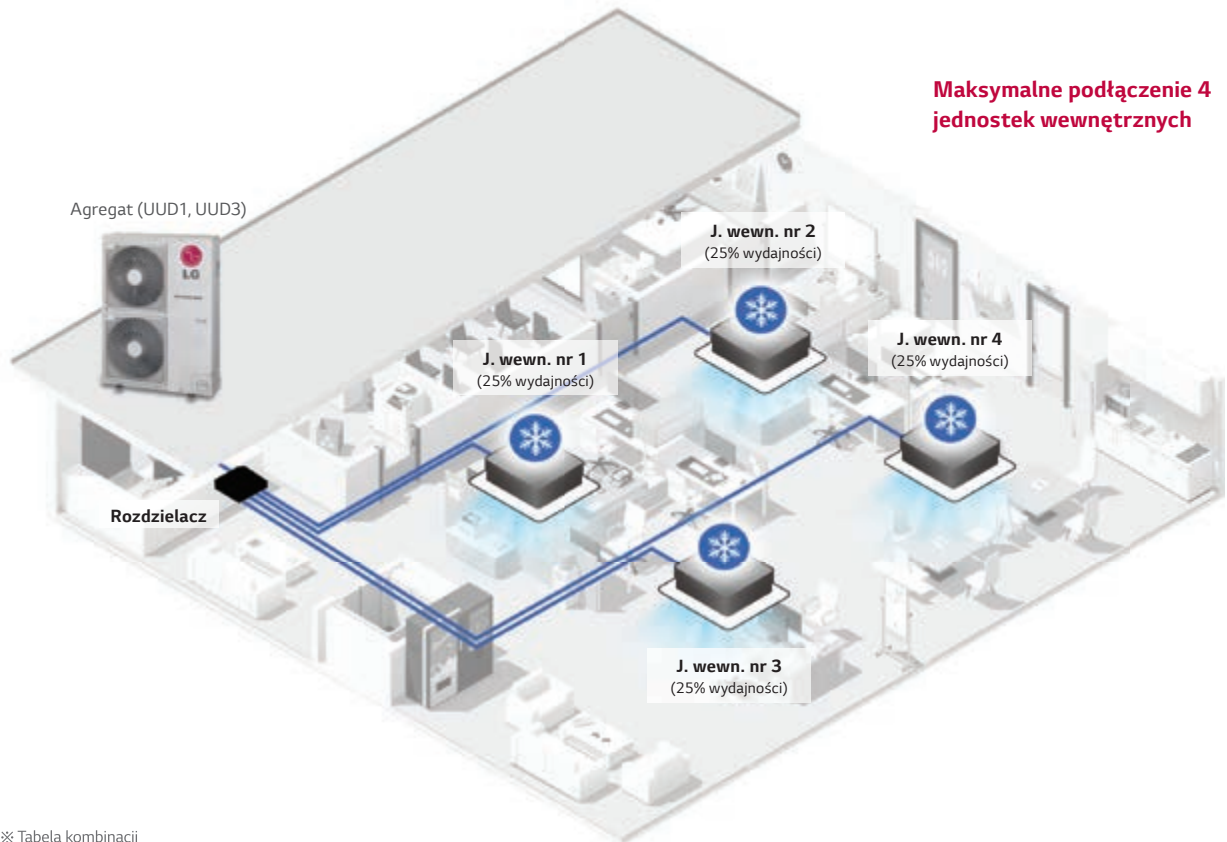

※ Tabela kombinacji

	2 PMUB11A		3 PMUB111A		4 PMUB1111A	
Model	Dwa		Trzy		Cztery	
	Kaseta	Kanałowa	Kaseta	Kanałowa	Kaseta	Kanałowa
<b>UUD1, UUD3</b>	CT18F x 2 szt.	CM18F x 2 szt.	CT12F x 3 szt.	CL12F x 3 szt.	CT12F x 4 szt.	CL12F x 4 szt.
	CT24F x 2 szt.	CM24F x 2 szt.	CT18F x 3 szt.	CM18F x 3 szt.	-	-
	UT30F x 2 szt.	UM30F x 2 szt.	-	-	-	-
<b>Rozdzielacz</b>	PMUB11A		PMUB111A		PMUB1111A	
<b>Kombinacja DIP</b>						

Uwaga

- Możliwe jednostki wewnętrzne: Single CAC
  - Dry contact i kontrola strefowa oraz automatyczne przełączanie nie są dostępne, co jest związane z synchronizacją.
  - W przypadku korzystania z funkcji synchro
  - Nie należy używać pilota bezprzewodowego
  - W urządzeniach wewnętrznych należy używać tylko jednego przewodowego pilota zdalnego sterowania.
  - Niektóre sterowniki centralne i niektóre funkcje sterownika centralnego mogą nie być dostępne w trybie synchro.
- Do obsługi modeli Synchro potrzebne są zestawy rozgałęźne.

# Połączenie z centralą wentylacyjną

Agregat Single split może być podłączony do centrali wentylacyjnej za pomocą zestawu komunikacyjnego.

SKOMPLIKOWANE

PROSTE

**Prostota i oszczędność miejsca**  
**Łatwa instalacja**  
**Niskie koszty utrzymania**

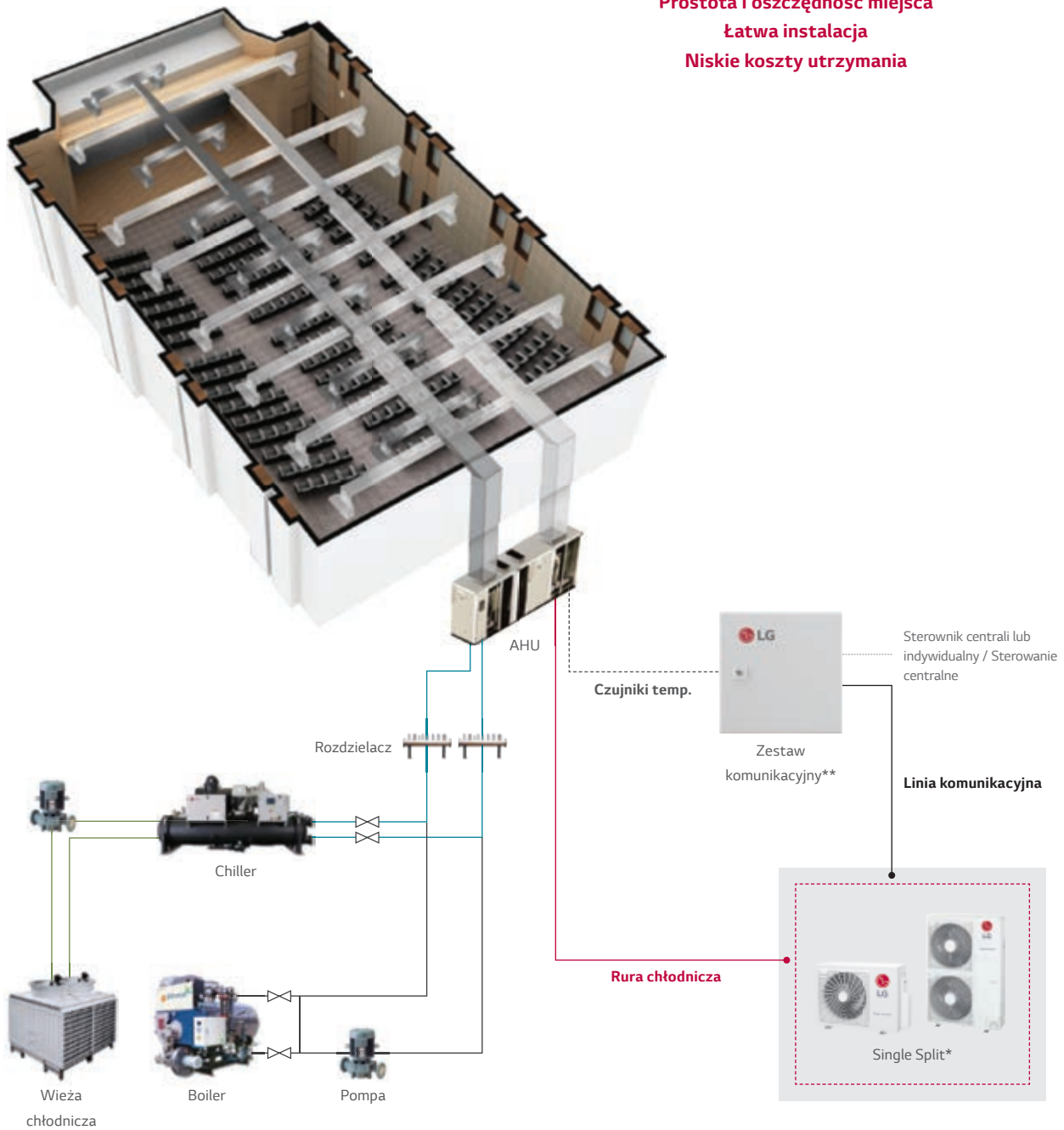

\* Model Single split może być stosowany tylko UUB1, UUC1, UUD1, UUD3

\*\* Nazwa modelu zestawu komunikacyjnego:

- Kontrola temperatury powietrza powrotnego : PAHCMR000
- Kontrola temperatury powietrza nawiewanego : PAHCMS000

ZWIĘKSZONE ZASTOSOWANIE

KOMERCYJNE

SINGLE SPLIT

# KASETONOWE



# 4-stronny wylot powietrza z nową konstrukcją podwójnej łopatki

Innowacyjne podwójne łopatki zapewniają najlepszy przepływ powietrza w różnych przestrzeniach.



## Nowy rodzaj nawiewu

### Pośredni nawiew



### Bezpośredni nawiew



## 6 trybów przepływu powietrza



**Tryb wydajny**  
Mocny i szybki



**Nawiew góra/ dół**  
Świeży i naturalny



**Tryb inteligentny**  
Autom. sterowanie  
nawiewem



**Nawiew pośredni**  
Pośrednie chłodzenie  
i ogrzewanie

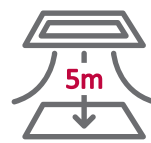

**Nawiew bezpośredni**  
Odpowiedni przy  
wysokim suficie



**Tryb odświeżania**  
Zapewnia wysoką  
koncentrację

## Jaśniejsza barwa

Wzmocnienie koloru pozwala na wkomponowanie kasety w większość sufitów.



## Szeroka konstrukcja

Większy wlot i wylot zapewniają szybsze schłodzenie / ogrzanie powietrza.



## Wentylator Full 3D Turbo

Wentylator Full 3D Turbo zmniejsza opór powietrza, co zapewnia wysoką wydajność i obniża poziom hałasu.



## Wysokowydajny wymiennik ciepła (HEX)

W celu zwiększenia wydajności chłodzenia i ogrzewania zastosowano wysoce zintegrowany wymiennik ciepła.

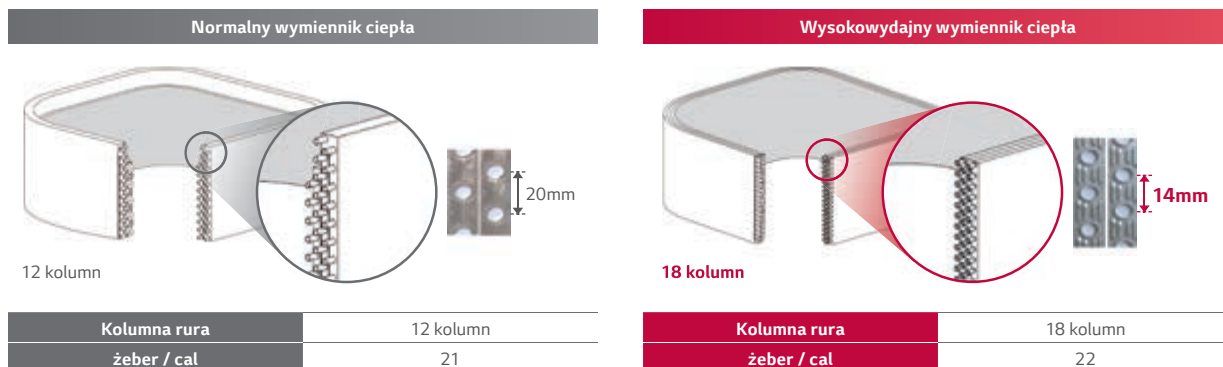

※ Dane techniczne mogą się różnić w zależności od modelu.

## Podczas ogrzewania czujnik wykrywa temperaturę od sufitu do podłogi

Jednostka wewnętrzna, dzięki pomiarom temperatury podłogi i obliczaniu jej wartości pomiędzy podłogą i sufitem, zapewnia temperaturę pomieszczenia dostosowaną dla człowieka.

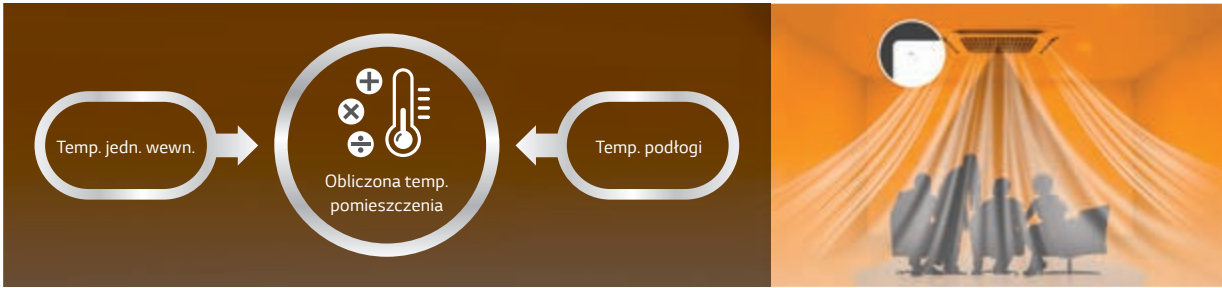

※ Dostępne tylko dla produktów z czujnikiem temperatury podłogi.

## Wykrywanie osób przy bezpośrednim/ pośrednim nawiewie powietrza

Funkcje wykrywania ludzi umożliwiają zapewnienie użytkownikom ich ulubionego sposobu nawiewu powietrza.

### Komfortowy nawiew pośredni

Zapobiega kierowaniu bezpośredniego nawiewu powietrza poprzez wykrywanie użytkownika.



### Nawiew bezpośredni śledzący użytkownika

Umożliwia kierowanie bezpośredniego nawiewu powietrza poprzez wykrywanie użytkownika.



## Bezpośredni nawiew

Ciepły nawiew może osiągnąć do 5m przy dużym przepływie powietrza.

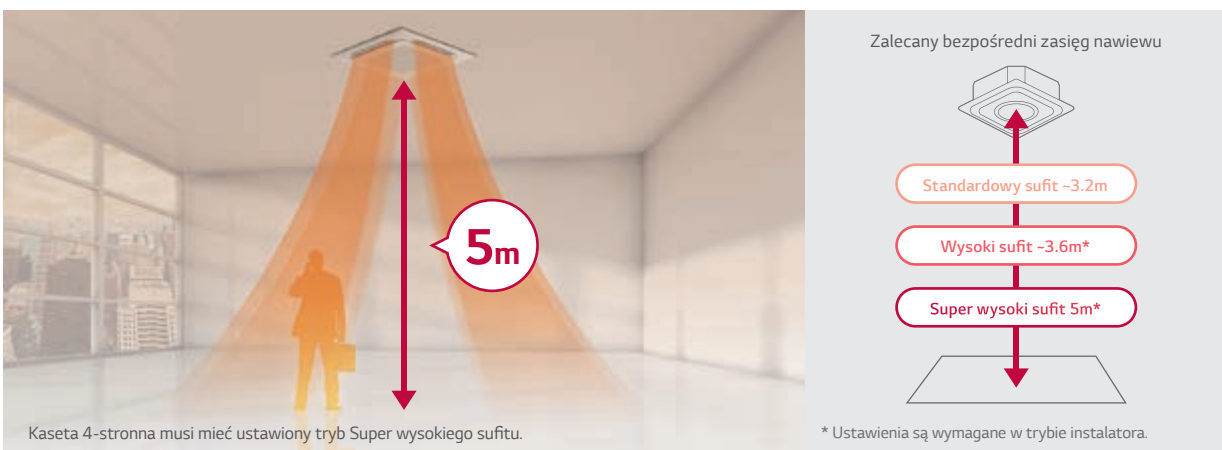

Kaseta 4-stronna musi mieć ustawiony tryb Super wysokiego sufitu.

\* Ustawienia są wymagane w trybie instalatora.

# System uczenia się wł./ wył. trybu pracy z wykrywaniem osób

Jednostka wewnętrzna wykrywa ludzi i włącza lub wyłącza system uzyskując do 54% oszczędności energii.

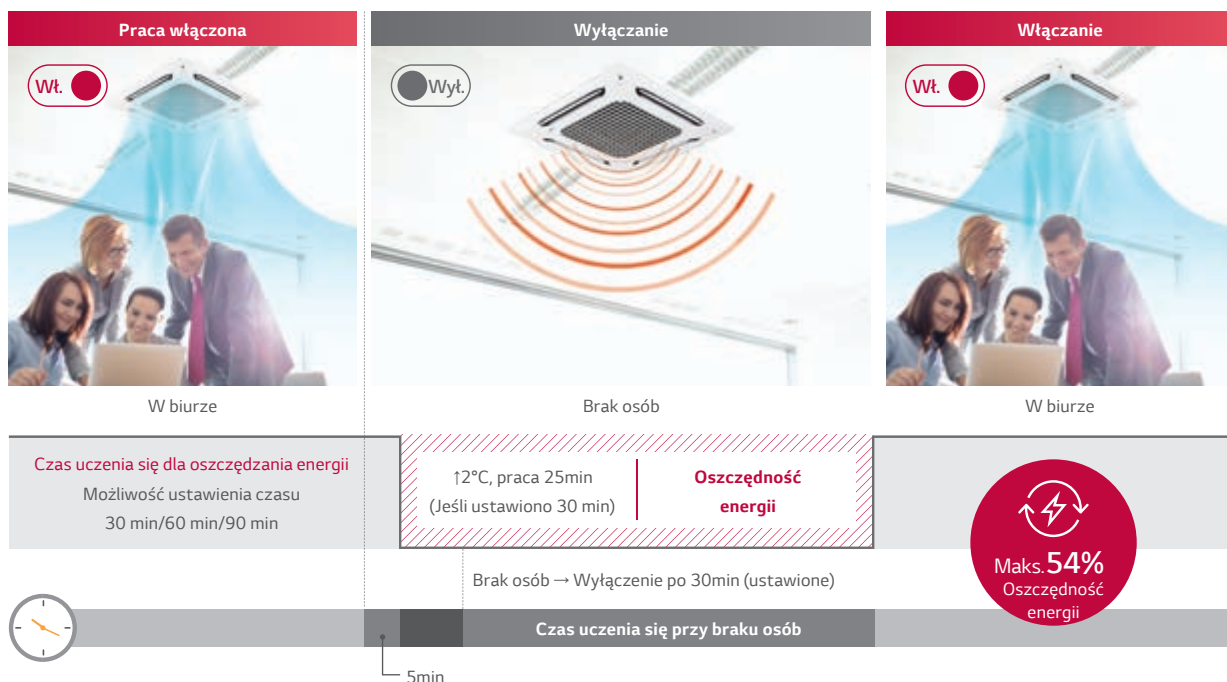

※ Jednostka wewnętrzna Smart Dual Vane z linii 2019.

※ Dane oparte na rzeczywistych badaniach LG, wyniki po 2 godz. pomiarów dla pojedynczego produktu (chłodzenie 26°C, silny nawiew)

## Wyświetlacz oczyszczania powietrza

Zainstalowanie WiFi zapewnia nieograniczone sterowanie jedn. wewnętrzną i wyświetlanie stanu oczyszczania powietrza.

### ① Wskaźnik LED jednostki wewn.

Pokazuje jakość powietrza w pomieszczeniach w czasie rzeczywistym

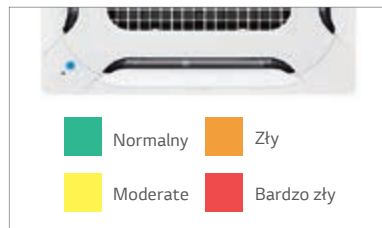

### ② Zdalny sterownik

Wyświetla stan powietrza i stężenie drobin kurzu



### ③ Urządzenie mobilne

Kiedykolwiek i gdziekolwiek można sprawdzić stan powietrza



## Parowanie z aplikacją LG ThinQ

Gdziekolwiek! Kiedykolwiek! Z aplikacją LG ThinQ można połączyć się z jednostką wewnętrzną.

- ① Monitorowanie stanu powietrza - łatwe sprawdzenie stanu powietrza w pomieszczeniach
  - Ultra drobny / Bardzo drobny / Drobny kurz
  - Dzienny / Tygodniowy / Miesięczny/ Roczny
- ② Mobilne zdalne sterowanie - Zdalne sterowanie za pomocą urządzenia mobilnego
  - Tryb sterowania / Temperatura / Przepływ powietrza, itp.
- ③ Wyświetlanie zużycia energii - Sprawdzenie zużycia energii klimatyzatora
  - Wyświetlacz zużycia energii
  - Ustawianie docelowego poziomu zużycia energii





# Wygodne i wydajne oczyszczanie powietrza

Łatwe zarządzanie systemem oczyszczania powietrza z filtrem powietrza obsługiwany jednym przyciskiem.

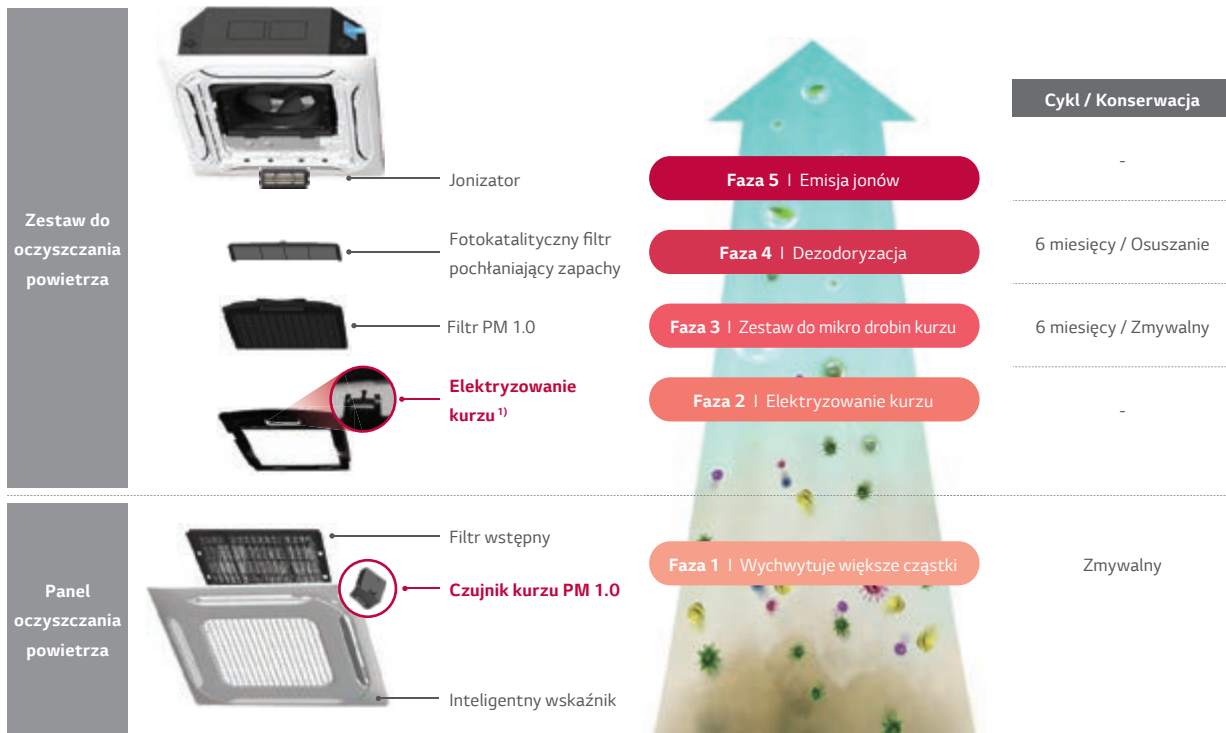

1) Dyfuzja elektryczna powoduje elektryfikację pyłu.

## Certyfikacja CAC?

Stowarzyszenie oczyszczania powietrza w Korei ściśle testuje funkcję oczyszczania powietrza produktów klimatyzacyjnych i zapewnia certyfikację produktu, która daje konsumentom wiarygodność.



## Technologia oczyszczania powietrza

5-stopniowy proces oczyszczania powietrza usuwa niewidoczny, bardzo drobny kurz, zapach i zarazki, aby zapewnić czyste i zdrowe środowisko życia

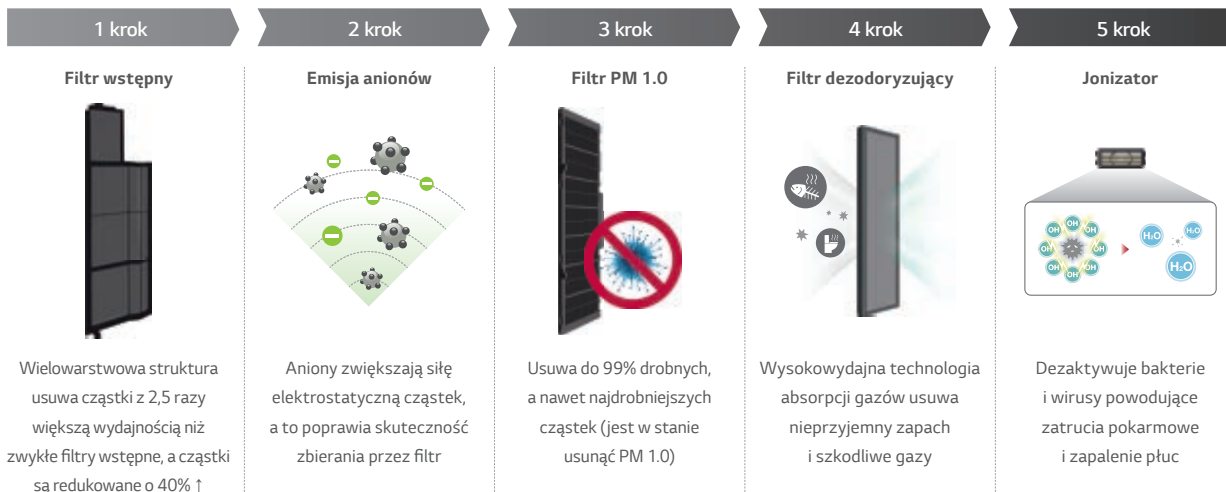

## H-INVERTER (R32)

UT09FH / UT12FH / UT18FH



LG bierze udział w programie certyfikacji urządzeń klimatyzacyjnych Eurovent. Dane dostępne na: [www.eurovent-certification.com](http://www.eurovent-certification.com)

UUA1 ULO

UUB1 U20



KOMBINACJA				9	12	18
Wydajność	Chłodzenie	Min. / Nom. / Maks.	kW	1,6 / 2,5 / 4,0	1,6 / 3,4 / 4,8	2,0 / 5,0 / 6,0
	Ogrzewanie	Min. / Nom. / Maks.	kW	1,7 / 3,2 / 4,5	1,7 / 4,1 / 5,8	2,3 / 5,8 / 7,0
Pobór mocy (Zestaw)	Chłodzenie	Min. / Nom. / Maks.	kW	0,32 / 0,61 / 0,98	0,32 / 0,97 / 1,78	0,30 / 1,25 / 1,69
	Ogrzewanie	Min. / Nom. / Maks.	kW	0,32 / 0,75 / 1,06	0,32 / 1,03 / 1,87	0,30 / 1,47 / 1,98
Prąd roboczy	Chłodzenie	Nom.	A	2,7	4,3	7,2
	Ogrzewanie	Nom.	A	3,3	4,6	7,7
EER / COP			kWh/kWh	4,10 / 4,30	3,50 / 4,00	4,00 / 3,95
SEER / SCOP			kWh/kWh	7,0 / 4,0	6,8 / 4,0	7,6 / 4,4
Obciążenie cieplne	Chłodzenie przy 35°C		kW	2,5	3,4	5
	Ogrzewanie przy -10°C		kW	2,8	2,8	4,1
Klasa sezonowej efektywności energetycznej	Chłodzenie / Ogrzewanie		-	A++ / A+	A++ / A+	A++ / A+
Roczne zużycie energii	Chłodzenie / Ogrzewanie		kWh	125 / 980	175 / 980	230 / 1 305
Wydajność osuszania			l/h	0,1	0,8	1,9
Poziom ciśnienia akustycznego j. zew.	Chłodzenie / Ogrzewanie	Nom.	Nom. dBA	49 / 52	49 / 52	47 / 52
	Poziom mocy akustycznej j. zew.	Chłodzenie	Nom.	Nom. dBA	65	65
Przyłącza rur	Ciecz		mm (cale)	Ø 6,35 (1/4)	Ø 6,35 (1/4)	Ø 6,35 (1/4)
	Gaz		mm (cale)	Ø 9,52 (3/8)	Ø 9,52 (3/8)	Ø 12,7 (1/2)
Zakres pracy (temp. zewn.)	Chłodzenie	Min - Maks.	°C	-15 / 50	-15 / 50	-15 / 50
	Ogrzewanie	Min - Maks.	°C	-20 / 18	-20 / 18	-20 / 18
JEDNOSTKA WEWNĘTRZNA				UT09FH.NQ0	UT12FH.NQ0	UT18FH.NB0
Zasilanie			Ø, V, Hz	1, 220-240, 50	1, 220-240, 50	1, 220-240, 50
Pobór mocy (jedn.wewn.)		W / Ś / N	W	30 / 26 / 22	30 / 26 / 22	33 / 26 / 22
Przepływ powietrza		W / Ś / N	m³/min	11,0 / 10,0 / 9,3	11,0 / 10,0 / 9,3	17,0 / 15,5 / 14,0
Wymiary	Korpus	S x W x G	mm	570 x 256 x 570	570 x 256 x 570	840 x 204 x 840
	Ciężar netto	Korpus	kg	13,9	13,9	21,1
Poziom ciśnienia akustycznego	Chłodzenie	W / Ś / N	dB(A)	41 / 39 / 37	41 / 39 / 37	37 / 36 / 34
Poziom mocy akustycznej	Chłodzenie	Maks.	dB(A)	54	54	52
Przyłącza rur	Skropliny	średn. zew./ średn. wewn.	mm	Ø 32,0 / 25,0	Ø 32,0 / 25,0	Ø 32,0 / 25,0
Rekomendowany panel dekoracyjny*	Model		-	PT-QAGW0	PT-QAGW0	PT-AFGW0
	Kolor		-	Biały	Biały	Biały
	Wymiary	S x W x G	mm	620 x 34 x 620	620 x 34 x 620	950 x 35 x 950
	Ciężar		kg	3	3	7,5
Przewody sterowania			N x mm²	4 x 1,5	4 x 1,5	4 x 1,5
JEDNOSTKA ZEWNĘTRZNA				UUA1.ULO	UUB1.U20	
Zasilanie			Ø / V / Hz	1, 220-240, 50	1, 220-240, 50	
Zabezpieczenie	Min.		A	15	20	
Przewody zasilające			N x mm³	3 x 2,5	3 x 4,0	
Wymiary		S x W x G	mm	770 x 545 x 288	870 x 650 x 330	
Ciężar netto			kg	33,3	44,5	
Sprężarka	Typ		-	Podwójna rotacyjna	Podwójna rotacyjna	
	Typ		-	R32	R32	
Czynnik chłodniczy	GWP		-	675	675	
	Ilość fabryczna (do długości 7,5m)		kg	1	1,2	
	t-CO <sub>2</sub> eq		-	0,675	0,81	
	Dodatkowa ilość (powyżej 7,5m)		g/m	20	20	
Wentylator	Przepływ powietrza	Nom.	m³/min.	28 x 1	50 x 1	
Całkowita długość orurowania		Min / Maks.	m	5 / 30	5 / 30	
Różnica wysokości	jedn. wewn. - jedn. zew.	Maks.	m	30	30	

\* Funkcje panelu takie jak czujniki obecności PTVSA00 oraz czujnik temp. podłogi wymagają zastosowania sterownika przewodowego Standard III.

\* Panel dekoracyjny można wybrać jako opcjonalne akcesorium.

Uwaga:

1. Ze względu na naszą politykę innowacji niektóre dane techniczne mogą ulec zmianie bez powiadomienia.

2. Definicja warunków dla nominalnego poboru mocy - wydajności badana wg PN-EN14511. Wydajności zmierzone w następujących warunkach:

- Chłodzenie: - Temp. wewn. 27°C termometr suchy (DB) / 19°C termometr mokry (WB) - Temp. zewn. 35°C termometr suchy (DB) / 24°C termometr mokry (WB)
- Ogrzewanie: - Temp. wewn. 20°C termometr suchy (DB) / 15°C termometr mokry (WB) - Temp. zewn. 7°C termometr suchy (DB) / 6°C termometr mokry (WB)
- Standardowa długość rury, różnica wysokości między jednostką zewnętrzną i jednostką wewnętrzną wynosi 0m.

3. Wartości poziomów głośności są mierzone w komorze pomiaru hałasu zgodnie ze standardem. Dlatego wartości te zależą od warunków otoczenia i mogą się różnić w rzeczywistości

4. Produkt ten zawiera fluorowane gazy cieplarniane (R32).

## H-INVERTER (R32)

UT24FH / UT30FH



LG bierze udział w programie certyfikacji urządzeń klimatyzacyjnych Eurovent. Dane dostępne na: [www.eurovent-certification.com](http://www.eurovent-certification.com)

UUC1 U40



KASETONOWE

KOMERCYJNE  
SINGLE SPLIT

KOMBINACJA				24	30
Wydajność	Chłodzenie	Min. / Nom. / Maks.	kW	2,7 / 6,8 / 8,3	3,2 / 8,0 / 9,5
	Ogrzewanie	Min. / Nom. / Maks.	kW	3,2 / 7,9 / 9,9	3,6 / 9,0 / 10,7
Pobór mocy (Zestaw)	Chłodzenie	Min. / Nom. / Maks.	kW	0,30 / 1,66 / 2,31	0,40 / 2,12 / 2,82
	Ogrzewanie	Min. / Nom. / Maks.	kW	0,40 / 1,76 / 2,53	0,40 / 2,14 / 2,93
Prąd roboczy	Chłodzenie	Nom.	A	7,4	9,4
	Ogrzewanie	Nom.	A	7,8	9,5
EER / COP			kWh/kWh	4,10 / 4,48	3,77 / 4,20
SEER / SCOP			kWh/kWh	8,5 / 4,8	7,8 / 4,8
	Obciążenie cieplne	Chłodzenie przy 35°C	kW	6,8	8
	Ogrzewanie przy -10°C	kW	5,5	5,5	
Klasa sezonowej efektywności energetycznej	Chłodzenie / Ogrzewanie			A+++ / A++	A++ / A++
Roczne zużycie energii	Chłodzenie / Ogrzewanie		kWh	280 / 1 604	359 / 1 604
Wydajność osuszania			l/h	1,7	2,7
Poziom ciśnienia akustycznego j. zew.	Chłodzenie / Ogrzewanie	Nom.	Nom. dBA	48 / 52	50 / 52
Poziom mocy akustycznej j. zew.	Chłodzenie	Nom.	Nom. dBA	65	68
Przyłącza rur	Ciecz		mm (cale)	Ø 9,52 (3/8)	Ø 9,52 (3/8)
	Gaz		mm (cale)	Ø 15,88 (5/8)	Ø 15,88 (5/8)
Zakres pracy (temp. zewn.)	Chłodzenie	Min - Maks.	°C	-20 - 50	-20 - 50
	Ogrzewanie	Min - Maks.	°C	-20 / 18	-20 / 18
JEDNOSTKA WEWNĘTRZNA				UT24FH.NA0	UT30FH.NA0
Zasilanie			Ø, V, Hz	1, 220-240, 50	1, 220-240, 50
Pobór mocy (jedn.wewn.)		W / Ś / N	W	43 / 35 / 28	43 / 35 / 28
Przepływ powietrza		W / Ś / N	m³/min	23,8 / 21,4 / 19,0	23,8 / 21,4 / 19,0
Wymiary	Korpus	S x W x G	mm	840 x 288 x 840	840 x 288 x 840
Ciężar netto	Korpus		kg	25,3	25,3
Poziom ciśnienia akustycznego	Chłodzenie	W / Ś / N	dB(A)	42 / 41 / 40	42 / 41 / 40
Poziom mocy akustycznej	Chłodzenie	Maks.	dB(A)	56	56
Przyłącza rur	Skropliny	średn. zew./ średn. wew.	mm	Ø 32,0 / 25,0	Ø 32,0 / 25,0
	Model			PT-AFGW0	PT-AFGW0
Rekomendowany panel dekoracyjny*	Kolor			Biały	Biały
	Wymiary	S x W x G	mm	950 x 35 x 950	950 x 35 x 950
	Ciężar		kg	7,5	7,5
Przewody sterowania			N x mm²	4 x 1,5	4 x 1,5
JEDNOSTKA ZEWNĘTRZNA				UUC1.U40	
Zasilanie			Ø / V / Hz	1, 220-240, 50	
Zabezpieczenie	Min.		A	25	
Przewody zasilające			N x mm³	3 x 4,0	
Wymiary		S x W x G	mm	950 x 834 x 330	
Ciężar netto			kg	57,7	
Sprężarka	Typ			Podwójna rotacyjna	
	Typ			R32	
Czynnik chłodniczy	GWP			675	
	Ilość fabryczna (do długości 7,5m)		kg	1,9	
	t-CO <sub>2</sub> eq			1,283	
	Dodatkowa ilość (powyżej 7,5m)		g/m	35	
Wentylator	Przepływ powietrza	Nom.	m³/min.	58 x 1	
Całkowita długość orurowania		Min / Maks.	m	5 / 50	
Różnica wysokości	jedn. wew. - jedn. zew.	Maks.	m	30	

\* Funkcje panelu takie jak czujniki obecności PTVSAA0 oraz czujnik temp. podłogi wymagają zastosowania sterownika przewodowego Standard III.

\* Panel dekoracyjny można wybrać jako opcjonalne akcesorium.

Uwaga:

- Ze względu na naszą politykę innowacji niektóre dane techniczne mogą ulec zmianie bez powiadomienia.
- Definicja warunków dla nominalnego poboru mocy - wydajność badana wg PN-EN14511. Wydajności zmierzone w następujących warunkach:
  - Chłodzenie: - Temp. wewn. 27°C termometr suchy (DB) / 19°C termometr mokry (WB) - Temp. zewn. 35°C termometr suchy (DB) / 24°C termometr mokry (WB)
  - Ogrzewanie: - Temp. wewn. 20°C termometr suchy (DB) / 15°C termometr mokry (WB) - Temp. zewn. 7°C termometr suchy (DB) / 6°C termometr mokry (WB)
  - Standardowa długość rury, różnica wysokości między jednostką zewnętrzną i jednostką wewnętrzną wynosi 0m.
- Wartości poziomów głośności są mierzone w komorze pomiaru hałasu zgodnie ze standardem. Dlatego wartości te zależą od warunków otoczenia i mogą się różnić w rzeczywistości
- Produkt ten zawiera fluorowane gazy cieplarniane (R32).

## H-INVERTER (R32)

UT36FH / UT42FH / UT48FH / UT60FH



LG bierze udział w programie certyfikacji urządzeń klimatyzacyjnych Eurovent. Dane dostępne na: [www.eurovent-certification.com](http://www.eurovent-certification.com)

UUD3 U30



KOMBINACJA				36	42	48	60
Wydajność	Chłodzenie	Min. / Nom. / Maks.	kW	3,8 / 9,5 / 12,8	4,8 / 12,1 / 14,5	5,4 / 13,4 / 16,1	6,0 / 15,0 / 16,2
	Ogrzewanie	Min. / Nom. / Maks.	kW	4,3 / 10,8 / 13,7	5,4 / 13,5 / 16,2	6,2 / 15,5 / 17,8	7,0 / 17,5 / 19,3
Pobór mocy (Zestaw)	Chłodzenie	Min. / Nom. / Maks.	kW	0,40 / 2,15 / 3,23	0,60 / 3,14 / 4,24	0,80 / 3,83 / 5,17	0,90 / 4,69 / 5,25
	Ogrzewanie	Min. / Nom. / Maks.	kW	0,50 / 2,40 / 3,36	0,70 / 3,29 / 4,28	0,80 / 4,19 / 5,24	1,10 / 5,38 / 6,19
Prąd roboczy	Chłodzenie	Nom.	A	3,6	4,9	6,0	7,3
	Ogrzewanie	Nom.	A	3,8	5,1	6,5	8,2
EER / COP			kWh/kWh	4,42 / 4,50	3,85 / 4,10	3,50 / 3,70	3,20 / 3,25
SEER / SCOP			kWh/kWh	7,6 / 4,5	7,4 / 4,5	6,8 / 4,5	6,6 / 4,5
Obciążenie cieplne	Chłodzenie przy 35°C		kW	9,5	12,1	13,4	15
	Ogrzewanie przy -10°C		kW	9,5	9,5	9,5	9,5
Klasa sezonowej efektywności energetycznej	Chłodzenie / Ogrzewanie		-	A++ / A+	- / -	- / -	- / -
Roczne zużycie energii	Chłodzenie / Ogrzewanie		kWh	437 / 2 956	981 / 2 956	1 182 / 2 956	1 364 / 2 956
Wydajność osuszania			l/h	2,6	4,8	5,3	6,9
Poziom ciśnienia akustycznego j. zew.	Chłodzenie / Ogrzewanie	Nom.	Nom. dBA	50 / 50	51 / 52	52 / 53	54 / 54
				66	69	69	71
Przytęcza rur	Ciecz		mm (cale)	Ø 9,52 (3/8)	Ø 9,52 (3/8)	Ø 9,52 (3/8)	Ø 9,52 (3/8)
	Gaz		mm (cale)	Ø 15,88 (5/8)	Ø 15,88 (5/8)	Ø 15,88 (5/8)	Ø 15,88 (5/8)
Zakres pracy (temp. zewn.)	Chłodzenie	Min - Maks.	°C	-20 - 52	-20 - 52	-20 - 52	-20 - 52
	Ogrzewanie	Min - Maks.	°C	-25 - 18	-25 - 18	-25 - 18	-25 - 18
JEDNOSTKA WEWNĘTRZNA				UT36FH.NA0	UT42FH.NA0	UT48FH.NA0	UT60FH.NA0
Zasilanie			Ø, V, Hz	1,220-240, 50	1,220-240, 50	1,220-240, 50	1,220-240, 50
Pobór mocy (jedn.wewn.)		W / Ś / N	W	70 / 59 / 50	70 / 59 / 50	81 / 60 / 50	81 / 60 / 50
Przepływ powietrza		W / Ś / N	m³/min	28 / 25 / 23	28 / 25 / 23	30 / 27 / 24	30 / 27 / 24
Wymiary	Korpus	S x W x G	mm	840 x 288 x 840	840 x 288 x 840	840 x 288 x 840	840 x 288 x 840
	Ciężar netto		kg	27,2	27,2	27,2	27,2
Poziom ciśnienia akustycznego	Chłodzenie	W / Ś / N	dB(A)	44 / 42 / 41	44 / 42 / 41	45 / 43 / 41	45 / 43 / 41
Poziom mocy akustycznej	Chłodzenie	Maks.	dB(A)	59	59	61	61
Przytęcza rur	Skropliny	średn. zew./średn. wew.	mm	Ø 32,0 / 25,0	Ø 32,0 / 25,0	Ø 32,0 / 25,0	Ø 32,0 / 25,0
	Model		-	PT-AFGW0	PT-AFGW0	PT-AFGW0	PT-AFGW0
Rekomendowany panel dekoracyjny*	Kolor		-	Biały	Biały	Biały	Biały
	Wymiary	S x W x G	mm	950 x 35 x 950	950 x 35 x 950	950 x 35 x 950	950 x 35 x 950
	Ciężar		kg	7,5	7,5	7,5	7,5
Przewody sterowania			N x mm²	4 x 1,5	4 x 1,5	4 x 1,5	4 x 1,5
JEDNOSTKA ZEWNĘTRZNA				UUD3.U30			
Zasilanie			Ø / V / Hz	3,380-415, 50			
Zabezpieczenie		Min.	A	20			
Przewody zasilające			N x mm²	5 x 4,0			
Wymiary		S x W x G	mm	950 x 1 380 x 330			
Ciężar netto			kg	85			
Sprężarka	Typ		-	R-Scroll			
	Typ		-	R32			
Czynnik chłodniczy	GWP		-	675			
	Ilość fabryczna (do długości 7,5m)		kg	3,0			
	t-CO <sub>2</sub> eq		-	2,025			
	Dodatkowa ilość (powyżej 7,5m)		g/m	40			
Wentylator	Przepływ powietrza	Nom.	m³/min.	55 x 2			
Całkowita długość orurowania		Min / Maks.	m	5 / 85			
Różnica wysokości	jedn. wew. - jedn. zew.	Maks.	m	30			

\* Funkcje panelu takie jak czujniki obecności PTVSAA0 oraz czujnik temp. podłogi wymagają zastosowania sterownika przewodowego Standard III.

\* Panel dekoracyjny można wybrać jako opcjonalne akcesorium.

Uwaga:

- Ze względu na naszą politykę innowacji niektóre dane techniczne mogą ulec zmianie bez powiadomienia.
- Definicja warunków dla nominalnego poboru mocy - wydajności badana wg PN-EN14511. Wydajności zmierzone w następujących warunkach:
  - Chłodzenie: - Temp. wewn. 27°C termometr suchy (DB) / 19°C termometr mokry (WB) - Temp. zewn. 35°C termometr suchy (DB) / 24°C termometr mokry (WB)
  - Ogrzewanie: - Temp. wewn. 20°C termometr suchy (DB) / 15°C termometr mokry (WB) - Temp. zewn. 7°C termometr suchy (DB) / 6°C termometr mokry (WB)
  - Standardowa długość rury, różnica wysokości między jednostką zewnętrzną i jednostką wewnętrzną wynosi 0m.
- Wartości poziomów głośności są mierzone w komorze pomiaru hałasu zgodnie ze standardem. Dlatego wartości te zależą od warunków otoczenia i mogą się różnić w rzeczywistości
- Produkt ten zawiera fluorowane gazy cieplarniane (R32).

## STANDARD INVERTER (R32)

CT09F / CT12F / CT18F

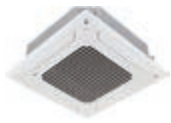

LG bierze udział w programie certyfikacji urządzeń klimatyzacyjnych Eurovent. Dane dostępne na: [www.eurovent-certification.com](http://www.eurovent-certification.com)

UUA1 ULO

UUB1 U20



# KASETONOWE

KOMERCYJNE

SINGLE SPLIT

KOMBINACJA				9	12	18
Wydajność	Chłodzenie	Min. / Nom. / Maks.	kW	1,5 / 2,5 / 3,2	1,5 / 3,4 / 4,5	2,0 / 5,0 / 5,8
	Ogrzewanie	Min. / Nom. / Maks.	kW	1,8 / 3,2 / 3,7	1,8 / 4,1 / 5,0	2,3 / 5,7 / 6,6
Pobór mocy (Zestaw)	Chłodzenie	Min. / Nom. / Maks.	kW	0,30 / 0,61 / 0,87	0,30 / 0,98 / 1,62	0,30 / 1,57 / 2,20
	Ogrzewanie	Min. / Nom. / Maks.	kW	0,30 / 0,75 / 0,89	0,30 / 1,11 / 1,57	0,30 / 1,52 / 2,13
Prąd roboczy	Chłodzenie	Nom.	A	2,7	4,4	8,0
	Ogrzewanie	Nom.	A	3,3	4,9	7,8
EER / COP			kWh/kWh	4,10 / 4,30	3,50 / 3,70	3,19 / 3,74
SEER / SCOP			kWh/kWh	6,7 / 4,0	6,7 / 4,0	6,4 / 4,3
Obciążenie cieplne	Chłodzenie przy 35°C		kW	2,5	3,4	5
	Ogrzewanie przy -10°C		kW	2,8	2,8	4,1
Klasa sezonowej efektywności energetycznej	Chłodzenie / Ogrzewanie		-	A++ / A+	A++ / A+	A++ / A+
Roczne zużycie energii	Chłodzenie / Ogrzewanie		kWh	131 / 980	178 / 980	273 / 1 335
Wydajność osuszania			l/h	0,63	1,26	1,89
Poziom ciśnienia akustycznego j. zew.	Chłodzenie / Ogrzewanie	Nom.	Nom. dBA	49 / 52	49 / 52	47 / 52
Poziom mocy akustycznej j. zew.	Chłodzenie	Nom.	Nom. dBA	65	65	63
Przyłącza rur	Ciecz		mm (cale)	Ø 6,35 (1/4)	Ø 6,35 (1/4)	Ø 6,35 (1/4)
	Gaz		mm (cale)	Ø 9,52 (3/8)	Ø 9,52 (3/8)	Ø 12,7 (1/2)
Zakres pracy (temp. zewn.)	Chłodzenie	Min - Maks.	°C	-15 - 50	-15 - 50	-15 - 50
	Ogrzewanie	Min - Maks.	°C	-20 - 18	-20 - 18	-20 - 18
JEDNOSTKA WEWNĘTRZNA				CT09FNRO	CT12FNRO	CT18FNQ0
Zasilanie			Ø, V, Hz	1, 220-240, 50	1, 220-240, 50	1, 220-240, 50
Pobór mocy (jedn.wewn.)		W / Ś / N	W	26 / 22 / 19	28 / 24 / 20	30 / 26 / 22
Przepływ powietrza		W / Ś / N	m³/min	8,5 / 7,0 / 6,0	9,5 / 8,0 / 7,0	13 / 12 / 11
Wymiary	Korpus	S x W x G	mm	570 x 214 x 570	570 x 214 x 570	570 x 256 x 570
Ciężar netto	Korpus		kg	12,4	12,4	13,9
Poziom ciśnienia akustycznego	Chłodzenie	W / Ś / N	dB(A)	36 / 33 / 30	38 / 35 / 32	41 / 39 / 37
Poziom mocy akustycznej	Chłodzenie	Maks.	dB(A)	52	52	57
Przyłącza rur	Skropliny	średn. zew. / średn. wew.	mm	Ø 32,0 / 25,0	Ø 32,0 / 25,0	Ø 32,0 / 25,0
Rekomendowany panel dekoracyjny*	Model		-	PT-QAGW0	PT-QAGW0	PT-QAGW0
	Kolor		-	Biały	Biały	Biały
	Wymiary	S x W x G	mm	620 x 34 x 620	620 x 34 x 620	620 x 34 x 620
	Ciężar		kg	3,0	3,0	3,0
Przewody sterowania			N x mm²	4 x 1,5	4 x 1,5	4 x 1,5
JEDNOSTKA ZEWNĘTRZNA				UUA1.ULO	UUB1.U20	
Zasilanie			Ø / V / Hz	1, 220-240, 50	1, 220-240, 50	
Zabezpieczenie	Min.		A	15	20	
Przewody zasilające			N x mm³	3 x 2,5	3 x 4,0	
Wymiary	S x W x G		mm	770 x 545 x 288	870 x 650 x 330	
Ciężar netto			kg	33,3	44,5	
Sprężarka	Typ		-	Podwójna rotacyjna	Podwójna rotacyjna	
	Typ		-	R32	R32	
Czynnik chłodniczy	GWP		-	675	675	
	Ilość fabryczna (do długości 7,5m)		kg	1,0	1,2	
	t-CO <sub>2</sub> eq		-	0,675	0,81	
	Dodatkowa ilość (powyżej 7,5m)		g/m	20	20	
Wentylator	Przepływ powietrza	Nom.	m³/min.	28 x 1	50 x 1	
Całkowita długość orurowania	Min / Maks.		m	5 / 30	5 / 30	
Różnica wysokości	jedn. wew. - jedn. zew.	Maks.	m	30	30	

## STANDARD INVERTER (R32)

CT24F / UT30F



LG bierze udział w programie certyfikacji urządzeń klimatyzacyjnych Eurovent. Dane dostępne na: [www.eurovent-certification.com](http://www.eurovent-certification.com)

UUC1 U40



KOMBINACJA				24	30
Wydajność	Chłodzenie	Min. / Nom. / Maks.	kW	2,7 / 6,8 / 8,0	3,2 / 8,0 / 9,2
	Ogrzewanie	Min. / Nom. / Maks.	kW	3,0 / 7,5 / 9,0	3,6 / 8,9 / 10,1
Pobór mocy (Zestaw)	Chłodzenie	Min. / Nom. / Maks.	kW	0,40 / 1,93 / 2,66	0,50 / 2,45 / 3,14
	Ogrzewanie	Min. / Nom. / Maks.	kW	0,40 / 1,96 / 2,84	0,50 / 2,62 / 3,25
Prąd roboczy	Chłodzenie	Nom.	A	8,6	10,9
	Ogrzewanie	Nom.	A	8,7	11,6
EER / COP			kWh/kWh	3,52 / 3,83	3,27 / 3,40
SEER / SCOP			kWh/kWh	7,4 / 4,3	7,1 / 4,3
Obciążenie cieplne	Chłodzenie przy 35°C		kW	6,8	8
	Ogrzewanie przy -10°C		kW	5,6	5,6
Klasa sezonowej efektywności energetycznej	Chłodzenie / Ogrzewanie		-	A++ / A+	A++ / A+
Roczne zużycie energii	Chłodzenie / Ogrzewanie		kWh	322 / 1 823	394 / 1 823
Wydajność osuszania			l/h	2,8	2,8
Poziom ciśnienia akustycznego j. zew.	Chłodzenie / Ogrzewanie	Nom.	Nom. dBA	48 / 52	50 / 52
	Chłodzenie	Nom.	Nom. dBA	65	68
Przyłącza rur	Ciecz		mm (cale)	Ø 9,52 (3/8)	Ø 9,52 (3/8)
	Gaz		mm (cale)	Ø 15,88 (5/8)	Ø 15,88 (5/8)
Zakres pracy (temp. zewn.)	Chłodzenie	Min - Maks.	°C	-20 - 50	-20 - 50
	Ogrzewanie	Min - Maks.	°C	-20 - 18	-20 - 18
JEDNOSTKA WEWNĘTRZNA				CT24F.NB0	UT30F.NB0
Zasilanie			Ø, V, Hz	1, 220-240, 50	1, 220-240, 50
Pobór mocy (jedn.wewn.)		W / Ś / N	W	36 / 26 / 21	40 / 33 / 26
Przepływ powietrza		W / Ś / N	m <sup>3</sup> /min	18 / 15,5 / 14	19 / 17 / 15,5
Wymiary	Korpus	S x W x G	mm	840 x 204 x 840	840 x 204 x 840
	Ciężar netto	Korpus	kg	21,1	21,1
Poziom ciśnienia akustycznego	Chłodzenie	W / Ś / N	dB(A)	38 / 36 / 34	40 / 37 / 35
Poziom mocy akustycznej	Chłodzenie	Maks.	dB(A)	53	57
Przyłącza rur	Skropliny	średn. zew./ średn. wewn.	mm	Ø 32,0 / 25,0	Ø 32,0 / 25,0
	Model		-	PT-AAGW0	PT-AAGW0
Rekomendowany panel dekoracyjny*	Kolor		-	Biały	Biały
	Wymiary	S x W x G	mm	950 x 35 x 950	950 x 35 x 950
	Ciężar		kg	7,1	7,1
Przewody sterowania			N x mm <sup>2</sup>	4 x 1,5	4 x 1,5
JEDNOSTKA ZEWNĘTRZNA				UUC1.U40	
Zasilanie			Ø / V / Hz	1, 220-240, 50	
Zabezpieczenie		Min.	A	25	
Przewody zasilające			N x mm <sup>2</sup>	3 x 4,0	
Wymiary		S x W x G	mm	950 x 834 x 330	
Ciężar netto			kg	57,7	
Sprężarka	Typ		-	Podwójna rotacyjna	
	Typ		-	R32	
Czynnik chłodniczy	GWP		-	675	
	Ilość fabryczna (do długości 7,5m)		kg	1,9	
	t-CO <sub>2</sub> eq		-	1,283	
	Dodatkowa ilość (powyżej 7,5m)		g/m	35	
Wentylator	Przepływ powietrza	Nom.	m <sup>3</sup> /min.	58 x 1	
Całkowita długość orurowania		Min / Maks.	m	5 / 50	
Różnica wysokości	jedn. wewn. - jedn. zew.	Maks.	m	30	

\* Funkcje panelu takie jak czujniki obecności PTVSA00 oraz czujnik temp. podłogi wymagają zastosowania sterownika przewodowego Standard III.

\* Panel dekoracyjny można wybrać jako opcjonalne akcesorium.

Uwaga:

1. Ze względu na naszą politykę innowacji niektóre dane techniczne mogą ulec zmianie bez powiadomienia.

2. Definicja warunków dla nominalnego poboru mocy - wydajności badana wg PN-EN14511. Wydajności zmierzone w następujących warunkach:

- Chłodzenie: - Temp. wewn. 27°C termometr suchy (DB) / 19°C termometr mokry (WB) - Temp. zewn. 35°C termometr suchy (DB) / 24°C termometr mokry (WB)
- Ogrzewanie: - Temp. wewn. 20°C termometr suchy (DB) / 15°C termometr mokry (WB) - Temp. zewn. 7°C termometr suchy (DB) / 6°C termometr mokry (WB)
- Standardowa długość rury, różnica wysokości między jednostką zewnętrzną i jednostką wewnętrzną wynosi 0m.

3. Wartości poziomów głośności są mierzone w komorze pomiaru hałasu zgodnie ze standardem. Dlatego wartości te zależą od warunków otoczenia i mogą się różnić w rzeczywistości

4. Produkt ten zawiera fluorowane gazy cieplarniane (R32).

## STANDARD INVERTER (R32)

UT36F / UT42F / UT48F / UT60F



LG bierze udział w programie certyfikacji urządzeń klimatyzacyjnych Eurovent. Dane dostępne na: [www.eurovent-certification.com](http://www.eurovent-certification.com)

UUD3 U30



# KASETONOWE

KOMERCYJNE

SINGLE SPLIT

KOMBINACJA				36	42	48	60
Wydajność	Chłodzenie	Min. / Nom. / Maks.	kW	36	42	48	60
	Ogrzewanie	Min. / Nom. / Maks.	kW	3,8 / 9,5 / 12,5	4,8 / 12,1 / 14,2	5,4 / 13,4 / 15,7	5,8 / 14,6 / 15,8
Pobór mocy (Zestaw)	Chłodzenie	Min. / Nom. / Maks.	kW	4,3 / 10,8 / 13,4	5,4 / 13,5 / 15,8	6,2 / 15,5 / 17,5	6,8 / 16,9 / 18,3
	Ogrzewanie	Min. / Nom. / Maks.	kW	0,50 / 2,26 / 3,44	0,70 / 3,31 / 4,30	0,90 / 4,25 / 5,53	1,00 / 5,21 / 5,84
Prąd roboczy	Chłodzenie	Nom.	A	0,50 / 2,43 / 3,30	0,70 / 3,51 / 4,56	0,90 / 4,37 / 5,33	1,00 / 5,12 / 5,89
	Ogrzewanie	Nom.	A	3,8	5,2	6,6	8,1
EER / COP			kWh/kWh	3,9	5,4	6,7	7,9
SEER / SCOP			kWh/kWh	4,20 / 4,45	3,66 / 3,85	3,15 / 3,55	2,80 / 3,30
Obciążenie cieplne	Chłodzenie przy 35°C		kW	7,0 / 4,3	7,0 / 4,3	6,5 / 4,2	6,2 / 4,2
	Ogrzewanie przy -10°C		kW	9,5	12,1	13,4	14,6
Klasa sezonowej efektywności energetycznej	Chłodzenie / Ogrzewanie		-	9,5	9,5	9,5	9,5
Roczne zużycie energii	Chłodzenie / Ogrzewanie		kWh	A++ / A+	- / -	- / -	- / -
Wydajność osuszania			l/h	475 / 3 093	1 037 / 3 093	1 237 / 3 167	1 413 / 3 167
Poziom ciśnienia akustycznego j. zew.	Chłodzenie / Ogrzewanie	Nom.	Nom. dBA	2,4	4,5	5,7	6,6
Poziom mocy akustycznej j. zew.	Chłodzenie	Nom.	Nom. dBA	50 / 50	51 / 52	52 / 53	54 / 54
Przyłącza rur	Ciecz		mm (cale)	66	69	69	71
	Gaz		mm (cale)	Ø 9,52 (3/8)	Ø 9,52 (3/8)	Ø 9,52 (3/8)	Ø 9,52 (3/8)
Zakres pracy (temp. zewn.)	Chłodzenie	Min - Maks.	°C	-20 - 52	-20 - 52	-20 - 52	-20 - 52
	Ogrzewanie	Min - Maks.	°C	-25 - 18	-25 - 18	-25 - 18	-25 - 18
JEDNOSTKA WEWNĘTRZNA				UT36F.NA0	UT42F.NA0	UT48F.NA0	UT60F.NA0
Zasilanie			Ø, V, Hz	1, 220-240, 50	1, 220-240, 50	1, 220-240, 50	1, 220-240, 50
Pobór mocy (jedn.wewn.)		W / Ś / N	W	60 / 50 / 45	60 / 50 / 45	80 / 60 / 50	80 / 60 / 50
Przepływ powietrza		W / Ś / N	m³/min	27,5 / 25 / 22,5	27,5 / 25 / 22,5	30 / 27,5 / 25	30 / 27,5 / 25
Wymiary	Korpus	S x W x G	mm	840 x 288 x 840	840 x 288 x 840	840 x 288 x 840	840 x 288 x 840
Ciężar netto	Korpus		kg	25,3	25,3	25,3	25,3
Poziom ciśnienia akustycznego	Chłodzenie	W / Ś / N	dB(A)	44 / 42 / 41	44 / 42 / 41	46 / 44 / 42	46 / 44 / 42
Poziom mocy akustycznej	Chłodzenie	Maks.	dB(A)	61	61	62	62
Przyłącza rur	Skropliny	średn. zew./ średn. wew.	mm	Ø 32,0 / 25,0	Ø 32,0 / 25,0	Ø 32,0 / 25,0	Ø 32,0 / 25,0
	Model			PT-AAGWO	PT-AAGWO	PT-AAGWO	PT-AAGWO
Rekomendowany panel dekoracyjny*	Kolor			Biały	Biały	Biały	Biały
	Wymiary	S x W x G	mm	950 x 35 x 950	950 x 35 x 950	950 x 35 x 950	950 x 35 x 950
	Ciężar		kg	7,1	7,1	7,1	7,1
Przewody sterowania			N x mm²	4 x 1,5	4 x 1,5	4 x 1,5	4 x 1,5
JEDNOSTKA ZEWNĘTRZNA				UUD3.U30			
Zasilanie			Ø / V / Hz	3, 380-415, 50			
Zabezpieczenie		Min.	A	20			
Przewody zasilające			N x mm³	5 x 4,0			
Wymiary		S x W x G	mm	950 x 1 380 x 330			
Ciężar netto			kg	85,0			
Sprężarka	Typ			R-Scroll			
	Typ			R32			
Czynnik chłodniczy	GWP			675			
	Ilość fabryczna (do długości 7,5m)		kg	3,0			
	t-CO <sub>2</sub> eq			2,025			
	Dodatkowa ilość (powyżej 7,5m)		g/m	40			
Wentylator	Przepływ powietrza	Nom.	m³/min.	55 x 2			
Całkowita długość orurowania		Min / Maks.	m	5 / 85			
Różnica wysokości	jedn. wew. - jedn. zew.	Maks.	m	30			

\* Funkcje panelu takie jak czujniki obecności PTVSAA0 oraz czujnik temp. podłogi wymagają zastosowania sterownika przewodowego Standard III.

\* Panel dekoracyjny można wybrać jako opcjonalne akcesorium.

Uwaga:

1. Ze względu na naszą politykę innowacji niektóre dane techniczne mogą ulec zmianie bez powiadomienia.

2. Definicja warunków dla nominalnego poboru mocy - wydajności badana wg PN-EN14511. Wydajności zmierzone w następujących warunkach:

- Chłodzenie: - Temp. wewn. 27°C termometr suchy (DB) / 19°C termometr mokry (WB) - Temp. zewn. 35°C termometr suchy (DB) / 24°C termometr mokry (WB)
- Ogrzewanie: - Temp. wewn. 20°C termometr suchy (DB) / 15°C termometr mokry (WB) - Temp. zewn. 7°C termometr suchy (DB) / 6°C termometr mokry (WB)
- Standardowa długość rury, różnica wysokości między jednostką zewnętrzną i jednostką wewnętrzną wynosi 0m.

3. Wartości poziomów głośności są mierzone w komorze pomiaru hałasu zgodnie ze standardem. Dlatego wartości te zależą od warunków otoczenia i mogą się różnić w rzeczywistości

4. Produkt ten zawiera fluorowane gazy cieplarniane (R32).

## COMPACT INVERTER (R32)

CT18F / CT24F / UT30F / UT36F

UUA1 ULO

UUB1 U20

UUC1 U40



LG bierze udział w programie certyfikacji urządzeń klimatyzacyjnych Eurovent. Dane dostępne na: [www.eurovent-certification.com](http://www.eurovent-certification.com)

KOMBINACJA				18	24	30	36
Wydajność	Chłodzenie	Min. / Nom. / Maks.	kW	1,8 / 5,0 / 5,5	2,7 / 6,8 / 7,5	3,0 / 7,5 / 8,3	3,8 / 9,5 / 10,8
	Ogrzewanie	Min. / Nom. / Maks.	kW	2,1 / 5,2 / 5,7	3,0 / 7,5 / 8,6	3,2 / 7,9 / 8,7	4,3 / 10,8 / 11,7
Pobór mocy (Zestaw)	Chłodzenie	Min. / Nom. / Maks.	kW	0,34 / 1,76 / 2,11	0,40 / 2,00 / 2,40	0,50 / 2,31 / 2,77	0,60 / 2,79 / 3,57
	Ogrzewanie	Min. / Nom. / Maks.	kW	0,30 / 1,45 / 1,87	0,40 / 2,21 / 2,87	0,50 / 2,37 / 3,08	0,60 / 2,77 / 3,30
Prąd roboczy	Chłodzenie	Nom.	A	7,8	8,8	10,1	12,4
	Ogrzewanie	Nom.	A	6,4	9,6	10,4	12,3
EER / COP			kWh/kWh	2,85 / 3,60	3,40 / 3,39	3,25 / 3,34	3,40 / 3,90
SEER / SCOP			kWh/kWh	6,3 / 3,9	7,0 / 4,2	6,8 / 4,2	6,7 / 4,3
Obciążenie cieplne	Chłodzenie przy 35°C		kW	5	6,8	7,5	9,5
	Ogrzewanie przy -10°C		kW	2,8	4,1	4,1	5,6
Klasa sezonowej efektywności energetycznej	Chłodzenie / Ogrzewanie		-	A++ / A	A++ / A+	A++ / A+	A++ / A+
Roczne zużycie energii	Chłodzenie / Ogrzewanie		kWh	278 / 1 005	340 / 1 367	386 / 1 367	496 / 1 823
Wydajność osuszania			l/h	1,8	2,6	3,1	2,5
Poziom ciśnienia akustycznego j. zew.	Chłodzenie / Ogrzewanie	Nom.	Nom. dBA	49 / 52	48 / 53	50 / 54	54 / 56
	Poziom mocy akustycznej j. zew.	Nom.	Nom. dBA	65	65	67	70
Przyłącza rur	Ciecz		mm (cale)	Ø 6,35 (1/4)	Ø 9,52 (3/8)	Ø 9,52 (3/8)	Ø 9,52 (3/8)
	Gaz		mm (cale)	Ø 9,52 (3/8)	Ø 15,88 (5/8)	Ø 15,88 (5/8)	Ø 15,88 (5/8)
Zakres pracy (temp. zewn.)	Chłodzenie	Min - Maks.	°C	-10 - 50	-10 - 48	-10 - 48	-20 - 50
	Ogrzewanie	Min - Maks.	°C	-10 - 18	-15 - 18	-15 - 18	-15 - 18
<b>JEDNOSTKA WEWNĘTRZNA</b>				<b>CT18FNQ0</b>	<b>CT24FNB0</b>	<b>UT30FNB0</b>	<b>UT36FNA0</b>
Zasilanie			Ø, V, Hz	1, 220-240, 50	1, 220-240, 50	1, 220-240, 50	1, 220-240, 50
Pobór mocy (jedn.wewn.)		W / Ś / N	W	30 / 26 / 22	36 / 26 / 21	40 / 33 / 26	60 / 50 / 45
Przepływ powietrza		W / Ś / N	m³/min	13 / 12 / 11	18 / 15,5 / 14	19 / 17 / 15,5	27,5 / 25 / 22,5
Wymiary	Korpus	S x W x G	mm	570 x 256 x 570	840 x 204 x 840	840 x 204 x 840	840 x 288 x 840
	Ciężar netto		kg	13,9	21,1	21,1	25,3
Poziom ciśnienia akustycznego	Chłodzenie	W / Ś / N	dB(A)	41 / 39 / 37	38 / 36 / 34	40 / 37 / 35	44 / 42 / 41
Poziom mocy akustycznej	Chłodzenie	Maks.	dB(A)	57	53	57	61
Przyłącza rur	Skropliny	średn. zew./ średn. wewn.	mm	Ø 32,0 / 25,0	Ø 32,0 / 25,0	Ø 32,0 / 25,0	Ø 32,0 / 25,0
Rekomendowany panel dekoracyjny*	Model		-	PT-QAGW0	PT-AAGW0	PT-AAGW0	PT-AAGW0
	Kolor		-	Biały	Biały	Biały	Biały
	Wymiary	S x W x G	mm	620 x 34 x 620	950 x 35 x 950	950 x 35 x 950	950 x 35 x 950
	Ciężar		kg	3,0	7,1	7,1	7,1
Przewody sterowania			N x mm²	4 x 1,5	4 x 1,5	4 x 1,5	4 x 1,5
<b>JEDNOSTKA ZEWNĘTRZNA</b>				<b>UUA1.ULO</b>	<b>UUB1.U20</b>	<b>UUC1.U40</b>	
Zasilanie			Ø / V / Hz	1, 220-240, 50	1, 220-240, 50	1, 220-240, 50	
Zabezpieczenie		Min.	A	15	20	25	
Przewody zasilające			N x mm²	3 x 2,5	3 x 4,0	3 x 4,0	
Wymiary		S x W x G	mm	770 x 545 x 288	870 x 650 x 330	950 x 834 x 330	
Ciężar netto			kg	33,3	44,5	57,7	
Sprężarka	Typ		-	Podwójna rotacyjna	Podwójna rotacyjna	Podwójna rotacyjna	
	Typ		-	R32	R32	R32	
Czynnik chłodniczy	GWP		-	675	675	675	
	Ilość fabryczna (do długości 7,5m)		kg	1,0	1,2	1,9	
	t-CO <sub>2</sub> eq		-	0,675	0,81	1,283	
	Dodatkowa ilość (powyżej 7,5m)		g/m	20	20	35	
Wentylator	Przepływ powietrza	Nom.	m³/min.	28 x 1	50 x 1	58 x 1	
Całkowita długość orurowania		Min / Maks.	m	5 / 30	5 / 35	5 / 50	
Różnica wysokości	jedn. wewn. - jedn. zew.	Maks.	m	30	30	30	

\* Funkcje panelu takie jak czujnik obecności PTVSA00 oraz czujnik temp. podłogi wymagają zastosowania sterownika przewodowego Standard III.

\* Panel dekoracyjny można wybrać jako opcjonalne akcesorium.

Uwaga:

- Ze względu na naszą politykę innowacji niektóre dane techniczne mogą ulec zmianie bez powiadomienia.
- Definicja warunków dla nominalnego poboru mocy - wydajności badana wg PN-EN14511. Wydajności zmierzone w następujących warunkach:
  - Chłodzenie: - Temp. wewn. 27°C termometr suchy (DB) / 19°C termometr mokry (WB) - Temp. zewn. 35°C termometr suchy (DB) / 24°C termometr mokry (WB)
  - Ogrzewanie: - Temp. wewn. 20°C termometr suchy (DB) / 15°C termometr mokry (WB) - Temp. zewn. 7°C termometr suchy (DB) / 6°C termometr mokry (WB)
  - Standardowa długość rury, różnica wysokości między jednostką zewnętrzną i jednostką wewnętrzną wynosi 0m.
- Wartości poziomów głośności są mierzone w komorze pomiaru hałasu zgodnie ze standardem. Dlatego wartości te zależą od warunków otoczenia i mogą się różnić w rzeczywistości
- Produkt ten zawiera fluorowane gazy cieplarniane (R32).



## Panel dekoracyjny

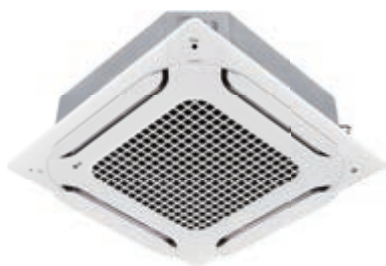

### Model

PT-AAGW0  
PT-AFGW0  
PT-QAGW0 (Mała kasetka 4-stronna)

### Kluczowe funkcje

Model	Dual Vane (podwójna łopatką)	Wi-Fi	Czujnik temp. podłogi	Oczyszczanie powietrza	Czujnik obecności	Czujnik zanieczyszczeń	Opuszczana kratka
PT-AAGW0	0	Opcjonalne	Opcjonalny	X	Opcjonalny	X	X
PT-AFGW0	0	Opcjonalne	Opcjonalny	Optional	Opcjonalny	0	X

### Specyfikacja

Model	Typ wlotu	Kolor (RAL)	Połysk	Ciężar (kg)	Wymiary (mm)		
					S	W	G
PT-AAGW0	Kratka	Biały (RAL 9003)	-	7,1	950	35	950
PT-AFGW0	Kratka	Biały (RAL 9003)	-	7,5	950	35	950
PT-QAGW0	Kratka	Biały (RAL 9003)	-	3,0	620	34	620

### Zestaw do oczyszczania powietrza

Model	Ilustracja	Nazwa modelu	Dielektryczny filtr zbierania kurzu	Fotokatalityczny filtr pochłaniający zapachy	Zasilacz	Jonizator
Zestaw do oczyszczania powietrza		PTAHMPO				
			○	○	○	○

## Obudowa kaset

Obudowa pozwala na montaż urządzeń kasetonowych w pomieszczeniach, w których nie ma sufitu podwieszanego.

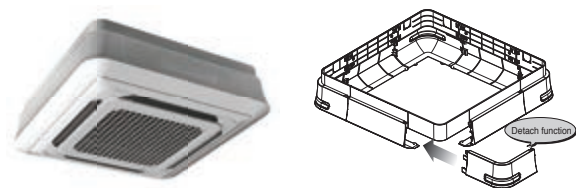

### Nazwa modelu

PTDCQ / PTDCA\*

\* PTDCA odpowiedni dla kasetki 4-stronnej Dual Vane (840 x 840) będzie dostępny w późniejszym terminie

### Zastosowanie w modelach

Kasetonowe 4-stronne (rodzaj obudowy TQ, TR)

### Kluczowe funkcje

- Zaprojektowany specjalnie dla jednostki wewnętrznej
- Zastania boczną powierzchnię kasety
- Nadaje elegancki wygląd
- Niewielka waga

### Specyfikacja

Model	Przedni panel		Waga (kg)	Wymiary (mm)		
				D	S	W
PTDCQ	PT-UQC	TR	5,0	907	907	268
		TQ	5,0	907	907	310

### Zawartość zestawu

- Osłona A, Osłona B
- Osłona C, Osłona D
- Śrubki
- Instrukcja montażu



Osłona A (4 szt.)

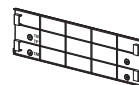

Osłona B (4 szt.)



Śrubki (32 szt.)



Osłona C (4 szt.)

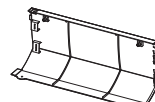

Osłona D (4 szt.)



Instrukcja montażu

# OKRĄGŁA KASETA



## Smukła i kompaktowa konstrukcja

Mniejsza wysokość jednostki aby zaoszczędzić miejsce i zmaksymalizować otwartość przestrzeni wewnętrznej.



※ Produkt: 11 / 13,4kW



## Minimalna ekspozycja

Rury chłodnicze i odpływu skroplin są łączone w jednym miejscu, aby zminimalizować ekspozycję. Pokrywy wieszaków ukrywają instalację, aby nadać im estetyczny wygląd.

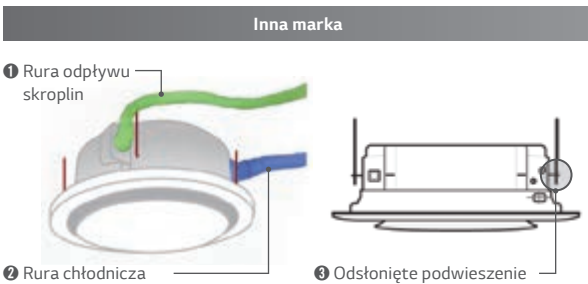

※ Red Dot Design Award: trzy najważniejsze międzynarodowe konkursy projektowe na świecie, German Design Association (2019)  
PIN UP Design Award: Korea Industrial Designers Association (Ministerstwo Handlu, Przemysłu i Energii) (2018)

## Równomierny przepływ powietrza

Dzięki specjalnej łopatce nawiewu zapewniającej precyzyjną 6-stopniową kontrolę, możesz nawiewać chłodne lub ciepłe powietrze, gdziekolwiek chcesz.



# Doskonały okrągły przepływ powietrza

Idealny przepływ powietrza bez martwych punktów.

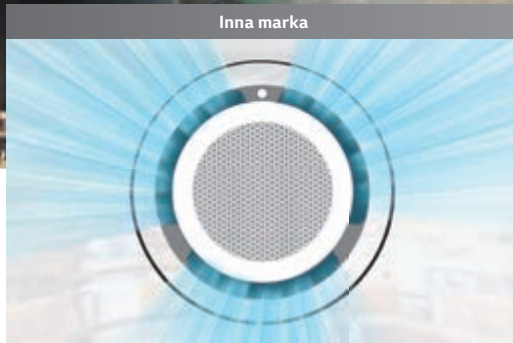

3-kierunkowy przepływ powietrza z martwym punktem.



Idealny okrągły przepływ powietrza bez martwych punktów.

## Cicha praca

Okrągła kaseta LG sprawia, że środowisko wewnętrzne jest cichsze.

### Ciśnienie akustyczne



Normalna konwersacja  
Poziom hałasu 50dB(A)



Biblioteka  
Poziom hałasu 40dB(A)



### Moc akustyczna

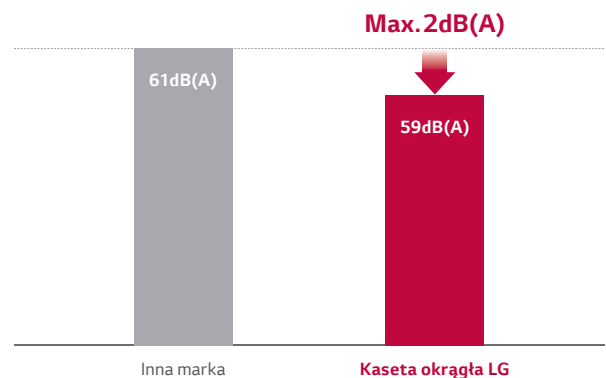

### Poziom głośności (chłodzenie) dB(A)

Inna marka	Kaseta okrągła LG
61	Max. 59

※ Wartość oparta na poziomie ciśnienia akustycznego (chłodzenie), model 11,0 kW

## 30% Szybsze chłodzenie

Większy przepływ powietrza, szybkość chłodzenia jest większa o 30%.

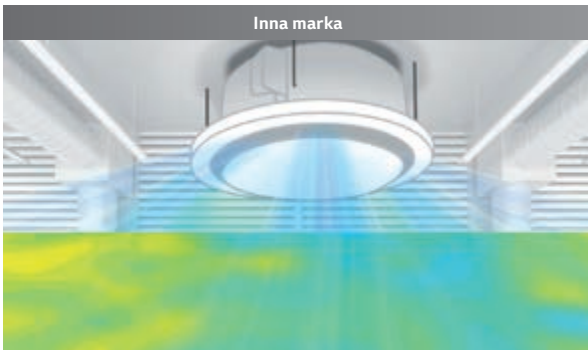

Czas osiągnięcia ustawionej temperatury 18 minut (wysokość 1,1m)



Czas osiągnięcia ustawionej temperatury 12 minut (wysokość 1,1m)

※ Na podstawie wyników testów przeprowadzonych w komorze LG ten obraz ma pomóc klientom w zrozumieniu. Środowisko eksperymentalne: wysokość 3,2 m, tryb chłodzenia, duże natężenie przepływu, poziomy kierunek przepływu powietrza, temperatura początkowa: 33 ° C, temperatura nastawy 26 ° C

## Zewnętrzna skrzynka sterownicza

Skrzynka kontrolna jest umieszczona z boku, co zapewnia wygodne okablowanie i instalację.

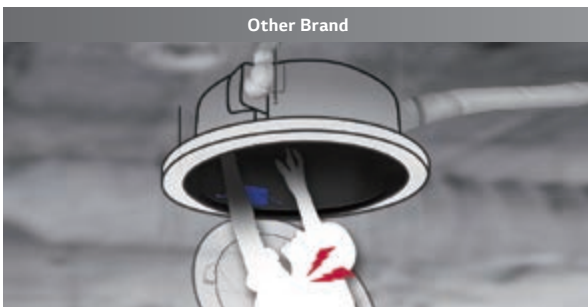

Nie wygodna instalacja

Skrzynka kontrolna wewnątrz / ciężki dostęp



LG Round Cassette

Wygodna instalacja

Skrzynka kontrolna na zewnątrz / łatwy dostęp

## Wbudowany czujnik wilgotności

Czujnik wilgotności jest standardowo wbudowany, więc funkcja komfortowego chłodzenia jest możliwa bez oddzielnego pilota przewodowego.



### Proste ustawienia

- 1 Kilkakrotnie nacisnąć przycisk „Funkcja”, aż pojawi się „ikona komfortowego chłodzenia”



Przycisk „Funkcje”



Ikona komfortowego chłodzenia

- 2 Naciśnij przycisk „Set”



Przycisk wyboru



## STANDARD INVERTER (R32)

UT36F NYO / UT48F NYO



LG bierze udział w programie certyfikacji urządzeń klimatyzacyjnych Eurovent. Dane dostępne na: [www.eurovent-certification.com](http://www.eurovent-certification.com)

UUD3.U30



KOMBINACJA	JEDNOSTKA ZEWNĘTRZNA			UUD3.U30	
	JEDNOSTKA WEWNĘTRZNA			UT36F.NYO	UT48F.NYO
Wydajność	Chłodzenie	Min. / Nom. / Maks.	kW	3,80 / 11,00 / 12,54	5,40 / 13,40 / 15,68
	Ogrzewanie	Min. / Nom. / Maks.	kW	4,30 / 12,20 / 13,39	6,20 / 15,50 / 17,52
Pobór mocy (Zestaw)	Chłodzenie	Min. / Nom. / Maks.	kW	0,50 / 3,06 / 3,98	0,90 / 4,39 / 5,71
	Ogrzewanie	Min. / Nom. / Maks.	kW	0,50 / 3,13 / 4,26	0,90 / 4,56 / 5,56
Prąd roboczy	Chłodzenie	Nom.	A	5,20	7,00
	Ogrzewanie	Nom.	A	5,30	7,30
EER / COP			kWh/kWh	3,60 / 3,90	3,05 / 3,40
SEER / SCOP			kWh/kWh	6,80 / 4,30	6,50 / 4,30
Obciążenie cieplne	Chłodzenie przy 35°C		kW	11,0	13,4
	Ogrzewanie przy -10°C		kW	9,0	9,0
Klasa sezonowej efektywności energetycznej	Chłodzenie / Ogrzewanie		-	- / -	- / -
Roczne zużycie energii	Chłodzenie / Ogrzewanie		kWh	566 / 2 931	1 237 / 2 931
Wydajność osuszania			l/h	4,27	5,65
Poziom ciśnienia akustycznego j. zew.	Chłodzenie / Ogrzewanie	Nom.	Nom. dBA	50 / 50	52 / 53
Poziom mocy akustycznej j. zew.	Chłodzenie	Nom.	Nom. dBA	66 / -	69 / 69
Przyłącza rur	Ciecz		mm (cale)	Ø 9,52 (3/8)	Ø 9,52 (3/8)
	Gaz		mm (cale)	Ø 15,88 (5/8)	Ø 15,88 (5/8)
Zakres pracy (temp. zewn.)	Chłodzenie	Min - Maks.	°C	-20 / 52	-20 / 52
	Ogrzewanie	Min - Maks.	°C	-25 / 18	-25 / 18
<b>JEDNOSTKA WEWNĘTRZNA</b>				<b>UT36F.NYO</b>	<b>UT48F.NYO</b>
Zasilanie			Ø, V, Hz	1 / 220-240 / 50	1 / 220-240 / 50
Pobór mocy (jedn.wewn.)		W / Ś / N	W	90 / 66 / 48	125 / 90 / 66
Przepływ powietrza		W / Ś / N	m³/min	25,0 / 21,0 / 19,0	29,0 / 25,0 / 21,0
Wymiary	Korpus	S x W x G	mm	1 050 x 330 x 1 050	1 050 x 330 x 1 050
Ciężar netto	Korpus		kg	30,0	30,0
Poziom ciśnienia akustycznego	Chłodzenie	W / Ś / N	dB(A)	44,0 / 40,0 / 38,0	47,0 / 44,0 / 40,0
	Ogrzewanie	W / Ś / N	dB(A)	47,0 / 43,0 / 40,0	49,0 / 46,0 / 42,0
Poziom mocy akustycznej	Chłodzenie	Nom.	dB(A)	59	60
	Ogrzewanie	Nom.	dB(A)	-	62
Przyłącza rur	Skropliny	średn. zew./ średn. wewn.	mm	Ø 32,0 / 25,0	Ø 32,0 / 25,0
Przewody sterowania			N x mm²	4 x 1,5	4 x 1,5
<b>JEDNOSTKA ZEWNĘTRZNA</b>				<b>UUD3.U30</b>	
Zasilanie			Ø / V / Hz	3 / 380-415 / 50	
Zabezpieczenie		Min.	A	20	
Przewody zasilające			N x mm²	5C x 2,5	
Wymiary		S x W x G	mm	950 x 1 380 x 330	
Ciężar netto			kg	85,0	
Sprężarka	Typ		-	R-Scroll	
	Typ		-	R32	
Czynnik chłodniczy	GWP		-	675	
	Ilość fabryczna (do długości 7,5m)		kg	3,0	
	t-CO <sub>2</sub> eq		-	2,025	
	Dodatkowa ilość (powyżej 7,5m)		g/m	40	
Wentylator	Przepływ powietrza	Nom.	m³/min.	55 x 2	
Całkowita długość orurowania		Min / Maks.	m	5 / 85	
Różnica wysokości	jedn. wewn. - jedn. zew.	Maks.	m	30	

# KANAŁOWE



## Technologia ESP (Liniowa kontrola sprężu dyspozycyjnego)

Funkcja sterowania wartością ESP pozwala w łatwy sposób za pomocą zdalnego sterownika regulować ilość nawiewanego powietrza. Silnik BLDC może kontrolować prędkość wentylatora i ilość powietrza niezależnie od wartości sprężu dyspozycyjnego. Eliminuje to konieczność korzystania z dodatkowego wyposażenia do regulacji przepływu powietrza.

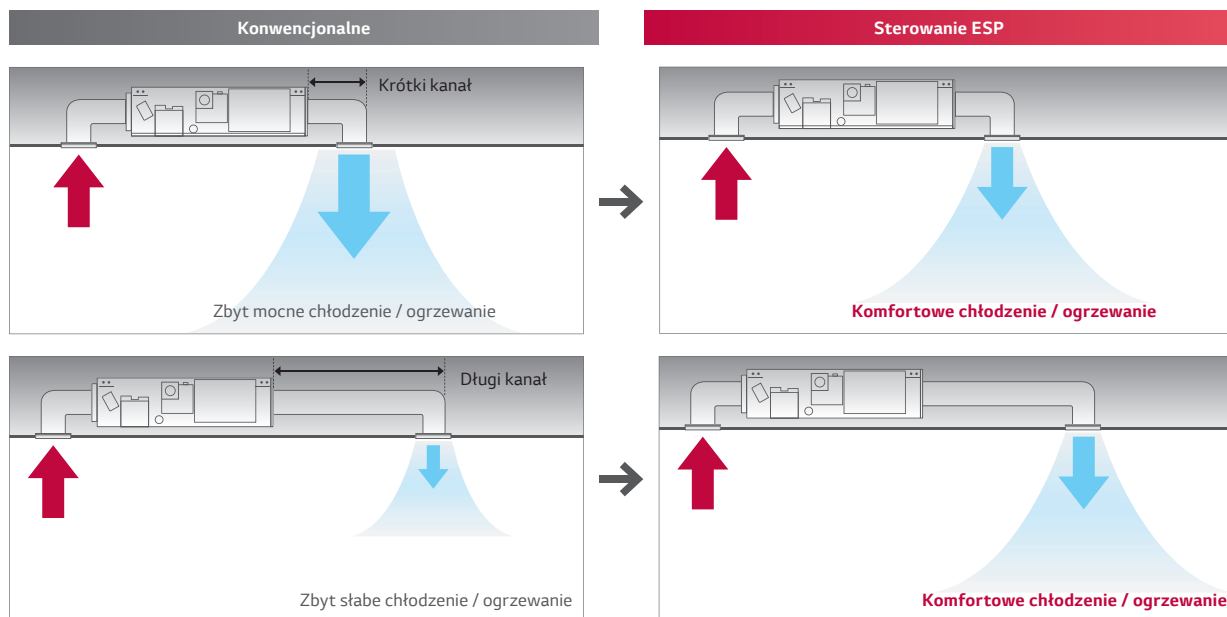

## Pompka skroplin o dużej wysokości podnoszenia

Zastosowana tu pompka skroplin o dużej wysokości podnoszenia automatycznie odprowadza skropliny podnosząc je na wysokość do 700mm. Stanowi to doskonałe rozwiązanie odprowadzania wody dla każdej instalacji. (Modele Standard Inverter: jako wyposażenie (ABDPG) / Modele o niskim sprężu: w zestawie)

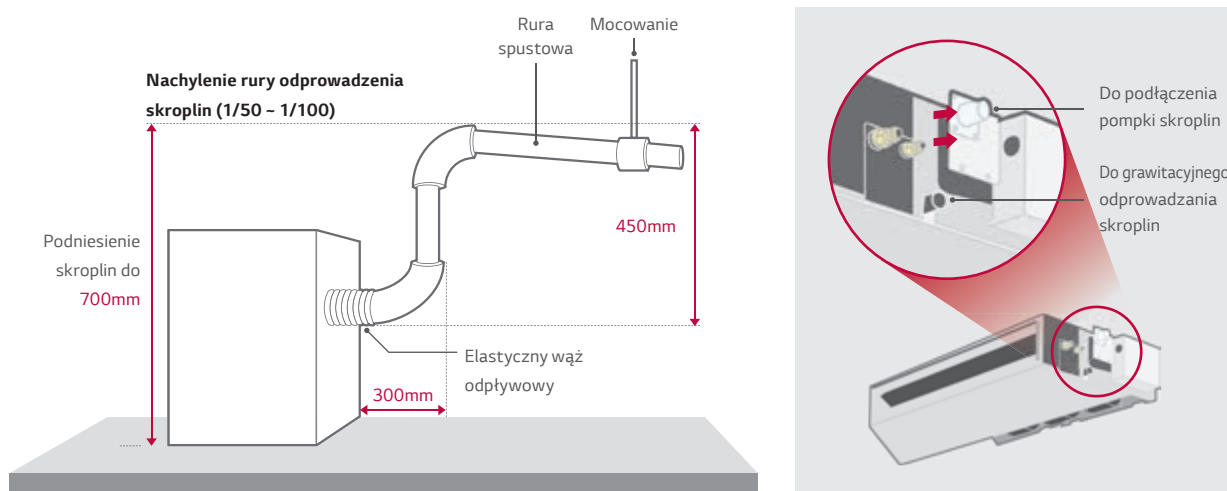

※ Standard Inverter: wyposażenie dodatkowe (ABDPG) / Kanałówki niskiego sprężu: wbudowane  
 ※ Wymagane jako opcja dla modeli Standard / Compact Inverter z wysokim sprężem.



# Sterowanie z dwoma termistorami

Temperatura w pomieszczeniu może być mierzona zarówno za pomocą termistora umieszczonego w zdalnym sterowniku, jak i w jednostce wewnętrznej. Pomiędzy sufitem a podłogą temperatura powietrza może się znacznie różnić. Zastosowanie dwóch czujników temperatury pozwala zoptymalizować temperaturę w pomieszczeniu zapewniając bardziej komfortowe warunki.

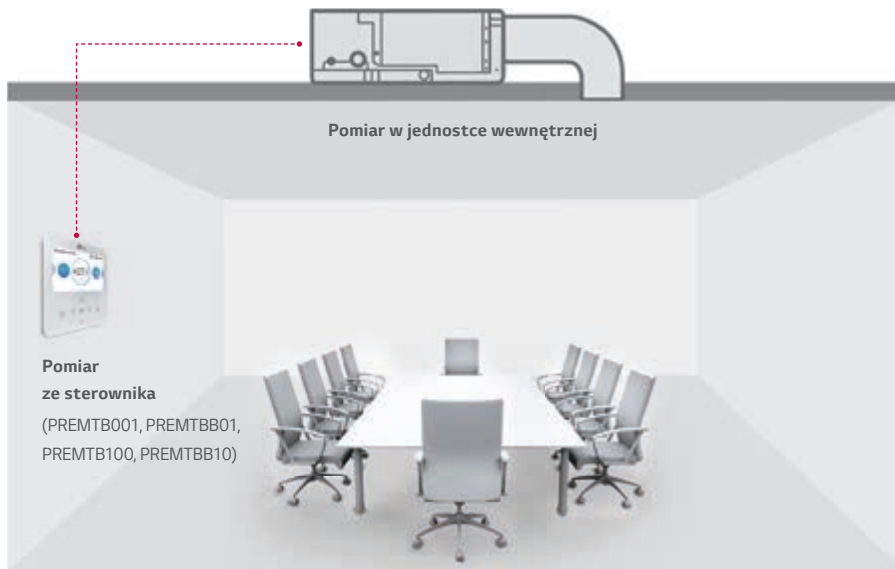

Porównywane są temperatury zmierzone w różnych miejscach i automatycznie wybierana jest temperatura optymalna dla użytkowników.

# Praca w wielu pomieszczeniach

Dzięki zastosowaniu kanałów spiro (wbudowanych lub elastycznych) oraz komory rozdziálu powietrza możliwe jest uruchomienie chłodzenia / ogrzewania w kilku pomieszczeniach jednocześnie.

## Kontrola strefowa

- Kontrola do 4 stref za pomocą zewnętrznych termostatów
- Odpowiednia wentylacja i temperatura kilku pomieszczeń
- Sterowanie przepustnicami powietrza
- Automatyczna kontrola pracy wentylatora

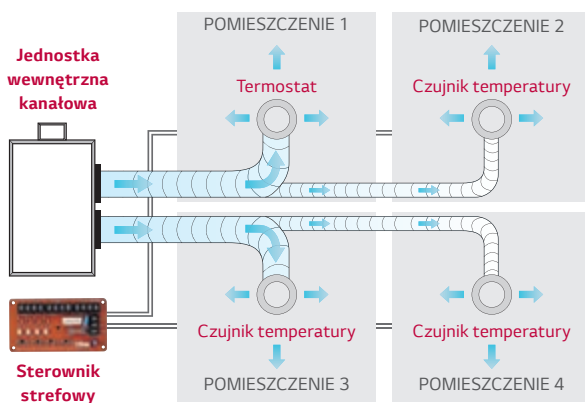

## Zmniejszona wysokość jednostek

Nowe klimatyzatory kanałowe średniego sprężu stanowią doskonałe rozwiązanie w pomieszczeniach z ograniczoną przestrzenią instalacyjną.

### Jednostka kanałowa niskiego sprężu

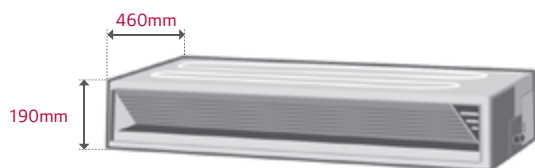

※ CL09F N50, CL12F N50, CL18F N60, UL12FH N50 only

### Głębokość

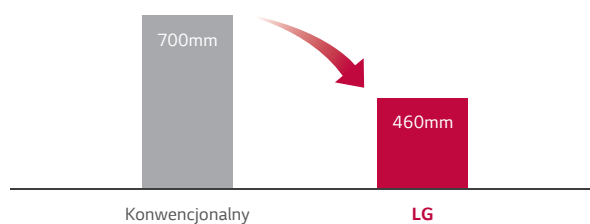

※ 2.5 / 3.4 / 5 kW

## Szeroki zakres pracy

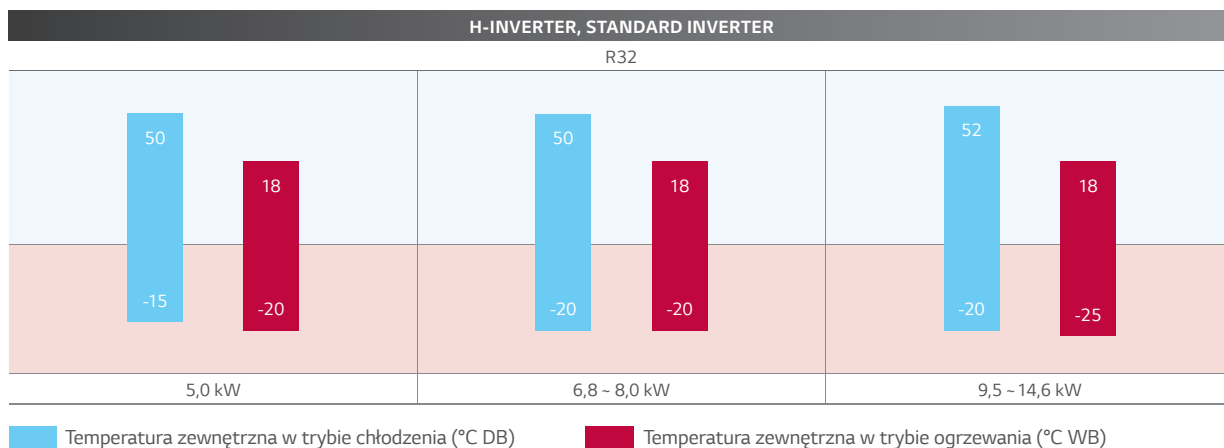

## Łatwy serwis i konserwacja

Podczas przeprowadzania konserwacji nie ma potrzeby otwierania całego panelu. Jest on podzielony na dwie części - jedna zapewnia dostęp do wymiennika ciepła, a druga do wentylatora i silnika. Równie łatwo można wyjąć i ponownie założyć filtr, nawet w ograniczonej przestrzeni.

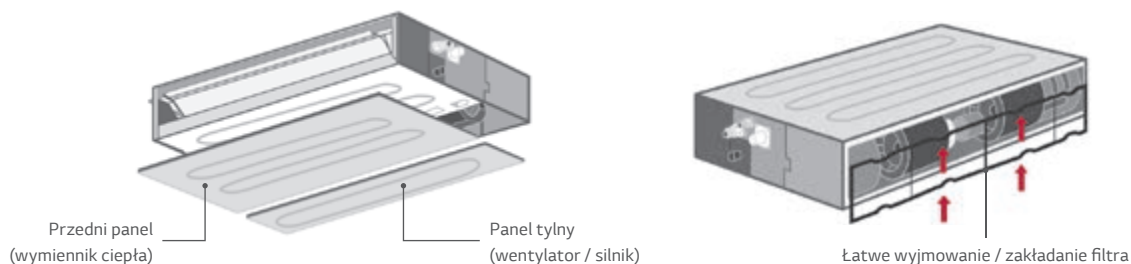

# Cicha praca

Poziom hałasu emitowanego przez klimatyzatory kanałowe o niskim sprężu zmniejszył się pomimo tego, że wartość ESP została zwiększona.

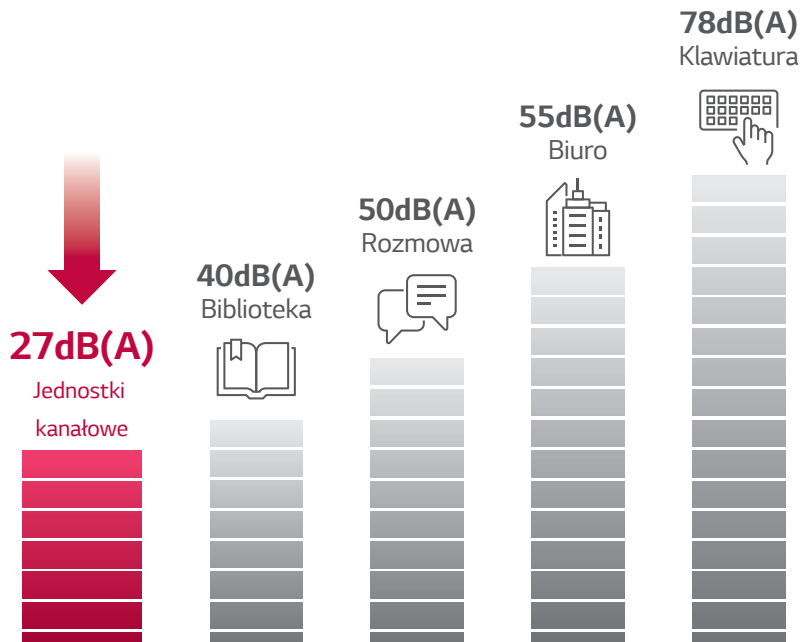

		CL09F N50	CL12F N50	CL18F N60	CL24F N30
Poziom ciśnienia akustycznego (Wysoki / Średni / Niski)	dB(A)	35 / 30 / 27	35 / 30 / 27	34 / 31 / 29	39 / 35 / 32

# Elastyczna instalacja

Konstrukcja nowego klimatyzatora kanałowego niskiego sprężu pozwala na wybór sposobu pobierania powietrza z dołu lub od tyłu, w zależności od warunków instalacji.

### Konwencjonalny

Pobieranie powietrza tylko z tyłu

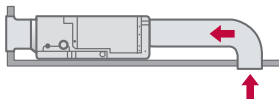

### Jednostka LG niskiego sprężu

Pobieranie powietrza z tyłu lub z dołu

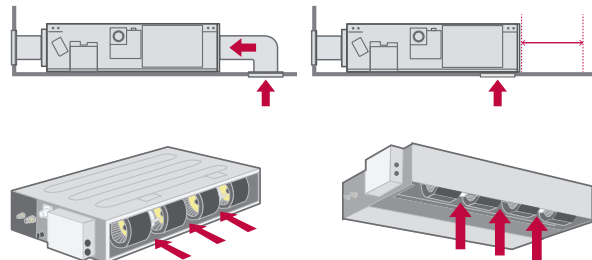

## H-INVERTER (R32)

NISKIEGO SPRĘŻU  
- UL12FH / UL18FH

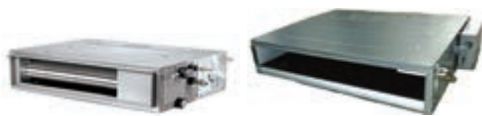

LG bierze udział w programie certyfikacji urządzeń klimatyzacyjnych Eurovent. Dane dostępne na: [www.eurovent-certification.com](http://www.eurovent-certification.com)

UUA1 ULO

UUB1 U20



KOMBINACJA				12	18
Wydajność	Chłodzenie	Min. / Nom. / Maks.	kW	1,5 / 3,4 / 4,7	2,0 / 5,0 / 6,0
	Ogrzewanie	Min. / Nom. / Maks.	kW	1,8 / 4,0 / 4,9	2,3 / 5,8 / 7,0
Pobór mocy (Zestaw)	Chłodzenie	Min. / Nom. / Maks.	kW	0,33 / 1,06 / 1,84	0,30 / 1,39 / 1,88
	Ogrzewanie	Min. / Nom. / Maks.	kW	0,33 / 1,08 / 1,63	0,30 / 1,57 / 2,12
Prąd roboczy	Chłodzenie	Nom.	A	4,7	7,6
	Ogrzewanie	Nom.	A	4,8	8,1
EER / COP			kWh/kWh	3,20 / 3,70	3,60 / 3,70
SEER / SCOP			kWh/kWh	6,1 / 4,0	6,5 / 4,1
Obciążenie cieplne	Chłodzenie przy 35°C		kW	3,4	5
	Ogrzewanie przy -10°C		kW	2,9	4,1
Klasa sezonowej efektywności energetycznej	Chłodzenie / Ogrzewanie			A++ / A+	A++ / A+
Roczne zużycie energii	Chłodzenie / Ogrzewanie		kWh	195 / 1 015	269 / 1 400
Wydajność osuszania			l/h	0,8	2,6
Poziom ciśnienia akustycznego j. zew.	Chłodzenie / Ogrzewanie	Nom.	Nom. dBA	49 / 52	47 / 52
Poziom mocy akustycznej j. zew.	Chłodzenie	Nom.	Nom. dBA	65	63
Przyłącza rur	Ciecz		mm (cale)	Φ 6,35 (1/4)	Φ 6,35 (1/4)
	Gaz		mm (cale)	Φ 9,52 (3/8)	Φ 12,7 (1/2)
Zakres pracy (temp. zewn.)	Chłodzenie	Min - Maks.	°C	-15 - 50	-15 - 50
	Ogrzewanie	Min - Maks.	°C	-20 - 18	-20 - 18
JEDNOSTKI WEWNĘTRZNE				UL12FH.N50	UL18FH.N30
Zasilanie			Ø, V, Hz	1, 220-240, 50	1, 220-240, 50
Pobór mocy (jedn.wewn.)	W / Ś / N	W		21 / 15 / 13	140 / 125 / 100
Przepływ powietrza	W / Ś / N	m <sup>3</sup> /min		11,5 / 9,5 / 8	18,5 / 15 / 11
Wymiary	Korpus	S x W x G	mm	900 x 190 x 460	1 100 x 190 x 700
	Ciężar netto	Korpus	kg	18	26,0
Poziom ciśnienia akustycznego	Chłodzenie	W / Ś / N	dB(A)	35 / 30 / 27	38 / 34 / 31
Poziom mocy akustycznej	Chłodzenie	Maks.	dB(A)	55	56
Przyłącza rur	Szkropliny	średn. zew./ średn. wewn.	mm	Φ 32,0 / 26,0	Φ 32,0 / 26,0
Przewody sterowania			N x mm <sup>2</sup>	4 x 1,5	4 x 1,5
Spręż dyspozycyjny (ESP)		Min - Maks.	Pa	0-49	0-49
JEDNOSTKI ZEWNĘTRZNE				UUA1.ULO	UUB1.U20
Zasilanie			Ø, V, Hz	1, 220-240, 50	1, 220-240, 50
Zabezpieczenie	Min		A	15	20
Przewody zasilające			N x mm <sup>2</sup>	3 x 2,5	3 x 4,0
Wymiary	S x W x G		mm	770 x 545 x 288	870 x 650 x 330
	Ciężar netto		kg	33,3	44,5
Sprężarka	Typ		-	Podwójna rotacyjna	Podwójna rotacyjna
	Typ		-	R32	R32
	GWP		-	675	675
Czynnik chłodniczy	Ilość fabryczna (do długości 7,5m)		kg	1,0	1,2
	t-CO <sub>2</sub> eq.		-	0,675	0,81
	Dodatkowa ilość (powyżej 7,5m)		g/m	20	20
Wentylator	Przepływ powietrza	Nom.	m <sup>3</sup> /min	28 x 1	50 x 1
Całkowita długość orurowania		Min / Maks.	m	5 / 30	5 / 30
Różnica wysokości	jedn. wewn. - jedn. zew.	Maks.	m	30	30

Uwaga:

- Ze względu na naszą politykę innowacji niektóre dane techniczne mogą ulec zmianie bez powiadomienia.
- Definicja warunków dla nominalnego poboru mocy - wydajności badana wg PN-EN14511. Wydajności zmierzone w następujących warunkach:
  - Chłodzenie: - Temp. wewn. 27°C termometr suchy (DB) / 19°C termometr mokry (WB) - Temp. zewn. 35°C termometr suchy (DB) / 24°C termometr mokry (WB)
  - Ogrzewanie: - Temp. wewn. 20°C termometr suchy (DB) / 15°C termometr mokry (WB) - Temp. zewn. 7°C termometr suchy (DB) / 6°C termometr mokry (WB)
  - Standardowa długość rury, różnica wysokości między jednostką zewnętrzną i jednostką wewnętrzną wynosi 0m.
- Wartości poziomów głośności są mierzone w komorze pomiaru hałasu zgodnie ze standardem. Dlatego wartości te zależą od warunków otoczenia i mogą się różnić w rzeczywistości
- Produkt ten zawiera fluorowane gazy cieplarniane (R32).

## H-INVERTER (R32)

### ŚREDNIEGO SPRĘŻU

- UM12FH / UM18FH / UM24FH / UM30FH



LG bierze udział w programie certyfikacji urządzeń klimatyzacyjnych Eurovent. Dane dostępne na: [www.eurovent-certification.com](http://www.eurovent-certification.com)

UUA1 ULO

UUB1 U20

UUC1 U40



KANAŁOWE

KOMERCYJNE

SINGLE SPLIT

KOMBINACJA				12	18	24	30
Wydajność	Chłodzenie	Min. / Nom. / Maks. kW	1,6 / 3,5 / 5,1	2,0 / 5,0 / 6,0	2,7 / 6,8 / 8,3	3,1 / 7,8 / 9,3	
	Ogrzewanie	Min. / Nom. / Maks. kW	1,6 / 4,0 / 5,8	2,3 / 5,8 / 7,0	3,0 / 7,5 / 9,4	3,6 / 9,0 / 10,7	
Pobór mocy (Zestaw)	Chłodzenie	Min. / Nom. / Maks. kW	0,32 / 1,03 / 1,93	0,30 / 1,26 / 1,70	0,40 / 1,84 / 2,56	0,50 / 2,25 / 2,99	
	Ogrzewanie	Min. / Nom. / Maks. kW	0,32 / 0,98 / 1,85	0,30 / 1,49 / 2,01	0,40 / 1,75 / 2,52	0,50 / 2,27 / 3,11	
Prąd roboczy	Chłodzenie	Nom. A	4,6	7,3	8,2	10,0	
	Ogrzewanie	Nom. A	4,3	7,8	7,8	10,1	
EER / COP		kWh/kWh	3,40 / 4,10	3,96 / 3,89	3,70 / 4,28	3,51 / 3,97	
SEER / SCOP		kWh/kWh	6,1 / 3,9	6,6 / 4,2	6,8 / 4,3	6,6 / 4,3	
Obciążenie cieplne	Chłodzenie przy 35°C	kW	3,5	5	6,8	7,8	
	Ogrzewanie przy -10°C	kW	2,8	4,4	5,4	5,4	
Klasa sezonowej efektywności energetycznej	Chłodzenie / Ogrzewanie	-	A++ / A	A++ / A+	A++ / A+	A++ / A+	
Roczne zużycie energii	Chłodzenie / Ogrzewanie	kWh	201 / 1 005	265 / 1 467	350 / 1 758	419 / 1 758	
Wydajność osuszania		l/h	0,4	1,3	1,2	2,2	
Poziom ciśnienia akustycznego j. zew.	Chłodzenie / Ogrzewanie	Nom. Nom. dBA	49 / 52	47 / 52	48 / 52	50 / 52	
Poziom mocy akustycznej j. zew.	Chłodzenie	Nom. Nom. dBA	65	63	65	68	
Przyłącza rur	Ciecz	mm (cale)	Φ 6,35 (1/4)	Φ 6,35 (1/4)	Φ 9,52 (3/8)	Φ 9,52 (3/8)	
	Gaz	mm (cale)	Φ 9,52 (3/8)	Φ 12,7 (1/2)	Φ 15,88 (5/8)	Φ 15,88 (5/8)	
Zakres pracy (temp. zewn.)	Chłodzenie	Min - Maks. °C	-15 ~ 50	-15 ~ 50	-20 ~ 50	-20 ~ 50	
	Ogrzewanie	Min - Maks. °C	-20 ~ 18	-20 ~ 18	-20 ~ 18	-20 ~ 18	
JEDNOSTKI WEWNĘTRZNE				UM12FH.N10	UM18FH.N10	UM24FH.N20	UM30FH.N20
Zasilanie		Ø, V, Hz	1, 220-240, 50	1, 220-240, 50	1, 220-240, 50	1, 220-240, 50	
Pobór mocy (jedn.wewn.)		W / Ś / N W	150 / 130 / 110	180 / 150 / 130	134 / 101 / 80	134 / 101 / 80	
Przepływ powietrza		W / Ś / N m³/min	16,5 / 14,5 / 13	17,5 / 16 / 14	28 / 24 / 21	28 / 24 / 21	
Wymiary	Korpus	S x W x G mm	900 x 270 x 700	900 x 270 x 700	1 250 x 270 x 700	1 250 x 270 x 700	
Ciężar netto	Korpus	kg	25,4	27,0	39,3	39,3	
Poziom ciśnienia akustycznego	Chłodzenie	W / Ś / N dB(A)	34 / 32 / 30	35 / 34 / 32	34 / 33 / 32	34 / 33 / 32	
Poziom mocy akustycznej	Chłodzenie	Maks. dB(A)	56	60	59	59	
Przyłącza rur	Skropliny	średn. zew. / średn. wew. mm	Φ 32,0 / 26,0	Φ 32,0 / 26,0	Φ 32,0 / 26,0	Φ 32,0 / 26,0	
Przewody sterowania		N x mm²	4 x 1,5	4 x 1,5	4 x 1,5	4 x 1,5	
Spręż dyspozycyjny (ESP)		Min - Maks. Pa	20-147	20-147	25-147	25-147	
JEDNOSTKI ZEWNĘTRZNE				UUA1.ULO	UUB1.U20	UUC1.U40	
Zasilanie		Ø, V, Hz	1, 220-240, 50	1, 220-240, 50	1, 220-240, 50		
Zabezpieczenie		Min A	15	20	25		
Przewody zasilające		N x mm²	3 x 2,5	3 x 4,0	3 x 4,0		
Wymiary		S x W x G mm	770 x 545 x 288	870 x 650 x 330	950 x 834 x 330		
Ciężar netto		kg	33,3	44,5	57,7		
Sprężarka	Typ	-	Podwójna rotacyjna	Podwójna rotacyjna	Podwójna rotacyjna		
	Typ	-	R32	R32	R32		
	GW/P	-	675	675	675		
Czynnik chłodniczy	Ilość fabryczna (do długości 7,5m)	kg	1,0	1,2	1,9		
	t-CO <sub>2</sub> eq.	-	0,675	0,81	1,283		
	Dotatkowa ilość (powyżej 7,5m)	g/m	20	20	35		
Wentylator	Przepływ powietrza	Nom. m³/min	28 x 1	50 x 1	58 x 1		
Całkowita długość orurowania		Min / Maks. m	5 / 30	5 / 30	5 / 50		
Różnica wysokości	jedn. wew. - jedn. zew.	Maks. m	30	30	30		

Uwaga:

- Ze względu na naszą politykę innowacji niektóre dane techniczne mogą ulec zmianie bez powiadomienia.
- Definicja warunków dla nominalnego poboru mocy - wydajności badana wg PN-EN14511. Wydajności zmierzone w następujących warunkach:
  - Chłodzenie: - Temp. wewn. 27°C termometr suchy (DB) / 19°C termometr mokry (WB) - Temp. zewn. 35°C termometr suchy (DB) / 24°C termometr mokry (WB)
  - Ogrzewanie: - Temp. wewn. 20°C termometr suchy (DB) / 15°C termometr mokry (WB) - Temp. zewn. 7°C termometr suchy (DB) / 6°C termometr mokry (WB)
  - Standardowa długość rury, różnica wysokości między jednostką zewnętrzną i jednostką wewnętrzną wynosi 0m.
- Wartości poziomów głośności są mierzone w komorze pomiaru hałasu zgodnie ze standardem. Dlatego wartości te zależą od warunków otoczenia i mogą się różnić w rzeczywistości
- Produkt ten zawiera fluorowane gazy cieplarniane (R32).

## H-INVERTER (R32)

### ŚREDNIEGO SPRĘŻU

- UM36FH / UM42FH / UM48FH



LG bierze udział w programie certyfikacji urządzeń klimatyzacyjnych Eurovent. Dane dostępne na: [www.eurovent-certification.com](http://www.eurovent-certification.com)

## UUD3 U30



KOMBINACJA				36	42	48
Wydajność	Chłodzenie	Min. / Nom. / Maks.	kW	3,8 - 9,5 - 12,8	4,8 - 12,0 - 14,4	5,4 - 13,4 - 16,1
	Ogrzewanie	Min. / Nom. / Maks.	kW	4,3 - 10,8 - 13,7	5,4 - 13,5 - 16,2	6,2 - 15,5 - 17,8
Pobór mocy (Zestaw)	Chłodzenie	Min. / Nom. / Maks.	kW	0,50 - 2,26 - 3,39	0,70 - 3,38 - 4,56	0,80 - 4,12 - 5,56
	Ogrzewanie	Min. / Nom. / Maks.	kW	0,50 - 2,57 - 3,60	0,70 - 3,51 - 4,56	0,80 - 4,19 - 5,24
Prąd roboczy	Chłodzenie	Nom.	A	3,8	5,3	6,5
	Ogrzewanie	Nom.	A	4,1	5,5	6,5
EER / COP			kWh/kWh	4,20 / 4,20	3,55 / 3,85	3,25 / 3,70
SEER / SCOP			kWh/kWh	6,4 / 4,2	6,2 / 4,1	6,1 / 4,1
Obciążenie cieplne	Chłodzenie przy 35°C		kW	9,5	12	13,4
	Ogrzewanie przy -10°C		kW	9,5	9,5	9,5
Klasa sezonowej efektywności energetycznej	Chłodzenie / Ogrzewanie			A++ / A+	A++ / A+	-
Roczne zużycie energii	Chłodzenie / Ogrzewanie		kWh	520 / 3 167	677 / 3 244	1 318 / 3 244
Wydajność osuszania			l/h	2,0	4,2	4,8
Poziom ciśnienia akustycznego j. zew.	Chłodzenie / Ogrzewanie	Nom.	Nom. dBA	50 / 50	51 / 52	52 / 53
Poziom mocy akustycznej j. zew.	Chłodzenie	Nom.	Nom. dBA	66	69	69
Przyłącza rur	Ciecz		mm (cale)	Φ 9,52 (3/8)	Φ 9,52 (3/8)	Φ 9,52 (3/8)
	Gaz		mm (cale)	Φ 15,88 (5/8)	Φ 15,88 (5/8)	Φ 15,88 (5/8)
Zakres pracy (temp. zewn.)	Chłodzenie	Min - Maks.	°C	-20 - 52	-20 - 52	-20 - 52
	Ogrzewanie	Min - Maks.	°C	-25 - 18	-25 - 18	-25 - 18
JEDNOSTKI WEWNĘTRZNE				UM36FH.N30	UM42FH.N30	UM48FH.N30
Zasilanie			Ø, V, Hz	1, 220-240, 50	1, 220-240, 50	1, 220-240, 50
Pobór mocy (jedn.wewn.)		W / Ś / N	W	242 / 159 / 124	242 / 159 / 124	242 / 159 / 124
Przepływ powietrza		W / Ś / N	m <sup>3</sup> /min	40 / 34 / 28	40 / 34 / 28	40 / 34 / 28
Wymiary	Korpus	S x W x G	mm	1 250 x 360 x 700	1 250 x 360 x 700	1 250 x 360 x 700
	Ciężar netto	Korpus	kg	44,3	44,3	44,3
Poziom ciśnienia akustycznego	Chłodzenie	W / Ś / N	dB(A)	39 / 38 / 36	39 / 38 / 36	39 / 38 / 36
Poziom mocy akustycznej	Chłodzenie	Maks.	dB(A)	65	65	65
Przyłącza rur	Skropliny	średn. zew./średn. wewn.	mm	Φ 32,0 / 26,0	Φ 32,0 / 26,0	Φ 32,0 / 26,0
Przewody sterowania			N x mm <sup>2</sup>	4 x 1,5	4 x 1,5	4 x 1,5
Spręż dyspozycyjny (ESP)		Min - Maks.	Pa	39-147	39-147	39-147
JEDNOSTKI ZEWNĘTRZNE				UUD3.U30		
Zasilanie			Ø, V, Hz	3, 380-415, 50		
Zabezpieczenie		Min	A	20		
Przewody zasilające			N x mm <sup>2</sup>	5 x 4,0		
Wymiary		S x W x G	mm	950 x 1 380 x 330		
Ciężar netto			kg	85,0		
Sprężarka	Typ		-	R-Scroll		
	Typ		-	R32		
	GWP		-	675		
Czynnik chłodniczy	Ilość fabryczna (do długości 7,5m)		kg	3,0		
	t-CO <sub>2</sub> eq.		-	2,025		
	Dodatkowa ilość (powyżej 7,5m)		g/m	40		
Wentylator	Przepływ powietrza	Nom.	m <sup>3</sup> /min	55 x 2		
Całkowita długość orurowania		Min / Maks.	m	5 / 85		
Różnica wysokości	jedn. wewn. - jedn. zew.	Maks.	m	30		

Uwaga:

- Ze względu na naszą politykę innowacji niektóre dane techniczne mogą ulec zmianie bez powiadomienia.
- Definicja warunków dla nominalnego poboru mocy - wydajności badana wg PN-EN14511. Wydajności zmierzone w następujących warunkach:
  - Chłodzenie: - Temp. wewn. 27°C termometr suchy (DB) / 19°C termometr mokry (WB) - Temp. zewn. 35°C termometr suchy (DB) / 24°C termometr mokry (WB)
  - Ogrzewanie: - Temp. wewn. 20°C termometr suchy (DB) / 15°C termometr mokry (WB) - Temp. zewn. 7°C termometr suchy (DB) / 6°C termometr mokry (WB)
  - Standardowa długość rury, różnica wysokości między jednostką zewnętrzną i jednostką wewnętrzną wynosi 0m.
- Wartości poziomów głośności są mierzone w komorze pomiaru hałasu zgodnie ze standardem. Dlatego wartości te zależą od warunków otoczenia i mogą się różnić w rzeczywistości
- Produkt ten zawiera fluorowane gazy cieplarniane (R32).

## STANDARD INVERTER (R32)

### NISKIEGO SPRĘŻU

- CL09F / CL12F / CL18F / CL24F

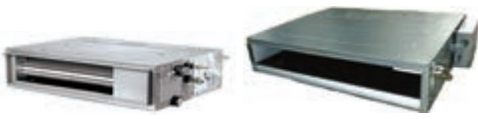

LG bierze udział w programie certyfikacji urządzeń klimatyzacyjnych Eurovent. Dane dostępne na: [www.eurovent-certification.com](http://www.eurovent-certification.com)

UUA1 ULO

UUB1 U20

UUC1 U40



# KANAŁOWE

KOMERCYJNE

SINGLE SPLIT

KOMBINACJA				09	12	18	24
Wydajność	Chłodzenie	Min. / Nom. / Maks.	kW	1,5 / 2,5 / 3,2	1,5 / 3,4 / 4,7	2,0 / 5,0 / 5,8	2,7 / 6,8 / 7,8
	Ogrzewanie	Min. / Nom. / Maks.	kW	1,8 / 3,2 / 4,0	1,8 / 4,0 / 4,9	2,3 / 5,8 / 6,7	3,0 / 7,5 / 9,0
Pobór mocy (Zestaw)	Chłodzenie	Min. / Nom. / Maks.	kW	0,30 / 0,67 / 0,93	0,33 / 1,06 / 1,84	0,3 / 1,35 / 1,89	0,4 / 2,03 / 2,84
	Ogrzewanie	Min. / Nom. / Maks.	kW	0,38 / 0,75 / 1,63	0,33 / 1,08 / 1,63	0,4 / 1,77 / 2,48	0,4 / 2,13 / 3,30
Prąd roboczy	Chłodzenie	Nom.	A	3,0	4,7	7,5	9,0
	Ogrzewanie	Nom.	A	3,3	4,8	8,3	9,4
EEER / COP			kWh/kWh	3,80 / 4,30	3,20 / 3,70	3,71 / 3,28	3,35 / 3,52
SEER / SCOP			kWh/kWh	6,1 / 4,0	5,6 / 3,8	6,1 / 3,9	6,2 / 3,9
Obciążenie cieplne	Chłodzenie przy 35°C		kW	2,5	3,4	5	6,8
	Ogrzewanie przy -10°C		kW	2,9	2,9	4,1	5,4
Klasa sezonowej efektywności energetycznej	Chłodzenie / Ogrzewanie		-	A++ / A+	A+ / A	A++ / A	A++ / A
Roczne zużycie energii	Chłodzenie / Ogrzewanie		kWh	143 / 1 015	213 / 1 068	287 / 1 472	384 / 1 938
Wydajność osuszania			l/h	0,2	0,8	1,6	2,5
Poziom ciśnienia akustycznego j. zew.	Chłodzenie / Ogrzewanie	Nom.	Nom. dBA	49 / 52	49 / 52	47 / 52	48 / 52
Poziom mocy akustycznej j. zew.	Chłodzenie	Nom.	Nom. dBA	65	65	63	65
Przyłącza rur	Ciecz		mm (cale)	Φ 6,35 (1/4)	Φ 6,35 (1/4)	Φ 6,35 (1/4)	Φ 9,52 (3/8)
	Gaz		mm (cale)	Φ 9,52 (3/8)	Φ 9,52 (3/8)	Φ 12,7 (1/2)	Φ 15,88 (5/8)
Zakres pracy (temp. zewn.)	Chłodzenie	Min - Maks.	°C	-15 - 50	-15 - 50	-15 - 50	-20 - 50
	Ogrzewanie	Min - Maks.	°C	-20 - 18	-20 - 18	-20 - 18	-20 - 18
JEDNOSTKI WEWNĘTRZNE				CL09FN50	CL12FN50	CL18FN60	CL24FN30
Zasilanie			Ø, V, Hz	1, 220-240, 50	1, 220-240, 50	1, 220-240, 50	1, 220-240, 50
Pobór mocy (jedn.wewn.)	W / Ś / N	W		21 / 15 / 13	21 / 15 / 13	100 / 90 / 80	150 / 130 / 110
Przepływ powietrza	W / Ś / N	m³/min		11,5 / 9,5 / 8	11,5 / 9,5 / 8	15 / 12 / 10	20 / 16 / 12
Wymiary	Korpus	S x W x G	mm	900 x 190 x 460	900 x 190 x 460	1 100 x 190 x 460	1 100 x 190 x 700
	Ciężar netto	Korpus	kg	18,0	18,0	20,9	26,0
Poziom ciśnienia akustycznego	Chłodzenie	W / Ś / N	dB(A)	35 / 30 / 27	35 / 30 / 27	34 / 31 / 29	39 / 35 / 32
Poziom mocy akustycznej	Chłodzenie	Maks.	dB(A)	55	55	56	58
Przyłącza rur	Skropliny	średn. zew. / średn. wewn.	mm	Φ 32,0 / 26,0	Φ 32,0 / 26,0	Φ 32,0 / 26,0	Φ 32,0 / 26,0
Przewody sterowania			N x mm²	4 x 1,5	4 x 1,5	4 x 1,5	4 x 1,5
Spręż dyspozycyjny (ESP)		Min - Maks.	Pa	0-49	0-49	0-49	0-49
JEDNOSTKI ZEWNĘTRZNE				UUA1.ULO	UUB1.U20	UUC1.U40	
Zasilanie			Ø, V, Hz	1, 220-240, 50	1, 220-240, 50	1, 220-240, 50	1, 220-240, 50
Zabezpieczenie		Min	A	15	20	25	
Przewody zasilające			N x mm²	3 x 2,5	3 x 4,0	3 x 4,0	
Wymiary		S x W x G	mm	770 x 545 x 288	870 x 650 x 330	950 x 834 x 330	
	Ciężar netto		kg	33,3	44,5	57,7	
Sprężarka	Typ		-	Podwójna rotacyjna	Podwójna rotacyjna	Podwójna rotacyjna	
	Typ		-	R32	R32	R32	
	GW/P		-	675	675	675	
	Czynnik chłodniczy	Ilość fabryczna (do długości 7,5m)	kg	1,0	1,2	1,9	
	t-CO <sub>2</sub> eq.		-	0,675	0,81	1,283	
	Dodatkowa ilość (powyżej 7,5m)	g/m		20	20	35	
Wentylator	Przepływ powietrza	Nom.	m³/min	28 x 1	50 x 1	58 x 1	
Całkowita długość orurowania		Min / Maks.	m	5 / 30	5 / 30	5 / 50	
Różnica wysokości	jedn. wewn. - jedn. zew.	Maks.	m	30	30	30	

Uwaga:

- Ze względu na naszą politykę innowacji niektóre dane techniczne mogą ulec zmianie bez powiadomienia.
- Definicja warunków dla nominalnego poboru mocy - wydajności badana wg PN-EN14511. Wydajności zmierzone w następujących warunkach:
  - Chłodzenie: - Temp. wewn. 27°C termometr suchy (DB) / 19°C termometr mokry (WB) - Temp. zewn. 35°C termometr suchy (DB) / 24°C termometr mokry (WB)
  - Ogrzewanie: - Temp. wewn. 20°C termometr suchy (DB) / 15°C termometr mokry (WB) - Temp. zewn. 7°C termometr suchy (DB) / 6°C termometr mokry (WB)
  - Standardowa długość rury, różnica wysokości między jednostką zewnętrzną i jednostką wewnętrzną wynosi 0m.
- Wartości poziomów głośności są mierzone w komorze pomiaru hałasu zgodnie ze standardem. Dlatego wartości te zależą od warunków otoczenia i mogą się różnić w rzeczywistości
- Produkt ten zawiera fluorowane gazy cieplarniane (R32).

**STANDARD INVERTER (R32)**

**ŚREDNIEGO SPRĘŻU**  
- CM18F / CM24F / UM30F



LG bierze udział w programie certyfikacji urządzeń klimatyzacyjnych Eurovent. Dane dostępne na: [www.eurovent-certification.com](http://www.eurovent-certification.com)

**UUB1 U20**

**UUC1 U40**



KOMBINACJA				18	24	30
Wydajność	Chłodzenie	Min. / Nom. / Maks.	kW	2,0 / 5,0 / 5,8	2,7 / 6,8 / 8,0	3,1 / 7,8 / 9,0
	Ogrzewanie	Min. / Nom. / Maks.	kW	2,3 / 5,8 / 6,7	3,0 / 7,5 / 9,0	3,6 / 9,0 / 10,1
Pobór mocy (Zestaw)	Chłodzenie	Min. / Nom. / Maks.	kW	0,30 / 1,33 / 1,86	0,40 / 1,95 / 2,69	0,40 / 2,23 / 3,03
	Ogrzewanie	Min. / Nom. / Maks.	kW	0,40 / 1,76 / 2,46	0,50 / 2,27 / 3,29	0,50 / 2,64 / 3,33
Prąd roboczy	Chłodzenie	Nom.	A	7,4	8,7	9,9
	Ogrzewanie	Nom.	A	8,3	10,1	11,7
EER / COP			kWh/kWh	3,75 / 3,30	3,49 / 3,31	3,50 / 3,41
SEER / SCOP			kWh/kWh	6,4 / 4,1	6,6 / 3,9	6,1 / 4,0
Obciążenie cieplne	Chłodzenie przy 35°C		kW	5	6,8	7,8
	Ogrzewanie przy -10°C		kW	4,1	5,4	5,4
Klasa sezonowej efektywności energetycznej	Chłodzenie / Ogrzewanie		-	A++ / A+	A++ / A	A++ / A+
Roczne zużycie energii	Chłodzenie / Ogrzewanie		kWh	273 / 1 400	361 / 1 938	448 / 1 890
Wydajność osuszania			l/h	1,2	2,6	2,4
Poziom ciśnienia akustycznego j. zew.	Chłodzenie / Ogrzewanie	Nom.	Nom. dBA	47 / 52	48 / 52	50 / 52
Poziom mocy akustycznej j. zew.	Chłodzenie	Nom.	Nom. dBA	63	65	68
Przyłącza rur	Ciecz		mm (cale)	Φ 6,35 (1/4)	Φ 9,52 (3/8)	Φ 9,52 (3/8)
	Gaz		mm (cale)	Φ 12,7 (1/2)	Φ 15,88 (5/8)	Φ 15,88 (5/8)
Zakres pracy (temp. zewn.)	Chłodzenie	Min - Maks.	°C	-15 - 50	-20 - 50	-20 - 50
	Ogrzewanie	Min - Maks.	°C	-20 - 18	-20 - 18	-20 - 18
JEDNOSTKI WEWNĘTRZNE				CM18FN10	CM24FN10	UM30FN10
Zasilanie			Ø, V, Hz	1, 220-240, 50	1, 220-240, 50	1, 220-240, 50
Pobór mocy (jedn.wewn.)		W / Ś / N	W	150 / 130 / 110	180 / 150 / 130	220 / 200 / 180
Przepływ powietrza		W / Ś / N	m³/min	16,5 / 14,5 / 13	18 / 16,5 / 14,5	22 / 20 / 18
Wymiary	Korpus	S x W x G	mm	900 x 270 x 700	900 x 270 x 700	900 x 270 x 700
	Ciężar netto	Korpus	kg	24,6	24,6	26,2
Poziom ciśnienia akustycznego	Chłodzenie	W / Ś / N	dB(A)	34 / 32 / 30	35 / 34 / 32	37 / 35 / 34
Poziom mocy akustycznej	Chłodzenie	Maks.	dB(A)	59	60	62
Przyłącza rur	Skropliny	średn. zew./średn. wewn.	mm	Φ 32,0 / 26,0	Φ 32,0 / 26,0	Φ 32,0 / 26,0
Przewody sterowania			N x mm²	4 x 1,5	4 x 1,5	4 x 1,5
Spręż dyspozycyjny (ESP)		Min - Maks.	Pa	20-147	20-147	25-147
JEDNOSTKI ZEWNĘTRZNE				UUB1.U20	UUC1.U40	
Zasilanie			Ø, V, Hz	1, 220-240, 50	1, 220-240, 50	
Zabezpieczenie		Min	A	20	25	
Przewody zasilające			N x mm²	3 x 4,0	3 x 4,0	
Wymiary		S x W x G	mm	870 x 650 x 330	950 x 834 x 330	
	Ciężar netto		kg	44,5	57,7	
Sprężarka	Typ		-	Podwójna rotacyjna	Podwójna rotacyjna	
	Typ		-	R32	R32	
	GWP		-	675	675	
Czynnik chłodniczy	Ilość fabryczna (do długości 7,5m)		kg	1,2	1,9	
	t-CO <sub>2</sub> eq.		-	0,81	1,283	
	Dodatkowa ilość (powyżej 7,5m)		g/m	20	35	
Wentylator	Przepływ powietrza	Nom.	m³/min	50 x 1	58 x 1	
Całkowita długość orurowania		Min / Maks.	m	5 / 30	5 / 50	
Różnica wysokości	jedn. wewn. - jedn. zew.	Maks.	m	30	30	

Uwaga:

- Ze względu na naszą politykę innowacji niektóre dane techniczne mogą ulec zmianie bez powiadomienia.
- Definicja warunków dla nominalnego poboru mocy - wydajności badana wg PN-EN14511. Wydajności zmierzone w następujących warunkach:
  - Chłodzenie: - Temp. wewn. 27°C termometr suchy (DB) / 19°C termometr mokry (WB) - Temp. zewn. 35°C termometr suchy (DB) / 24°C termometr mokry (WB)
  - Ogrzewanie: - Temp. wewn. 20°C termometr suchy (DB) / 15°C termometr mokry (WB) - Temp. zewn. 7°C termometr suchy (DB) / 6°C termometr mokry (WB)
  - Standardowa długość rury, różnica wysokości między jednostką zewnętrzną i jednostką wewnętrzną wynosi 0m.
- Wartości poziomów głośności są mierzone w komorze pomiaru hałasu zgodnie ze standardem. Dlatego wartości te zależą od warunków otoczenia i mogą się różnić w rzeczywistości
- Produkt ten zawiera fluorowane gazy cieplarniane (R32).



## STANDARD INVERTER (R32)

### ŚREDNIEGO SPRĘŻU

- UM 36F / UM42F / UM48F / UM60F



LG bierze udział w programie certyfikacji urządzeń klimatyzacyjnych Eurovent. Dane dostępne na: [www.eurovent-certification.com](http://www.eurovent-certification.com)

UUD3 U30



KANAŁOWE

KOMERCYJNE

SINGLE SPLIT

KOMBINACJA				36	42	48	60
Wydajność	Chłodzenie	Min. / Nom. / Maks. kW	3,8 / 9,5 / 12,5	4,8 / 12,0 / 14,0	5,4 / 13,4 / 15,7	5,8 / 14,6 / 15,8	
	Ogrzewanie	Min. / Nom. / Maks. kW	4,3 / 10,8 / 13,4	5,4 / 13,5 / 15,8	6,2 / 15,5 / 17,5	6,7 / 16,8 / 18,1	
Pobór mocy (Zestaw)	Chłodzenie	Min. / Nom. / Maks. kW	0,50 / 2,50 / 3,80	0,70 / 3,48 / 4,52	0,90 / 4,32 / 5,62	1,00 / 4,95 / 5,54	
	Ogrzewanie	Min. / Nom. / Maks. kW	0,60 / 2,77 / 3,77	0,80 / 3,74 / 4,86	0,90 / 4,31 / 5,26	0,90 / 4,60 / 5,29	
Prąd roboczy	Chłodzenie	Nom. A	4,0	5,5	6,8	7,7	
	Ogrzewanie	Nom. A	4,5	5,9	6,5	7,2	
EER / COP		kWh/kWh	3,80 / 3,90	3,45 / 3,61	3,10 / 3,60	2,95 / 3,65	
SEER / SCOP		kWh/kWh	5,8 / 3,9	5,6 / 3,9	5,8 / 4,0	5,6 / 4,0	
Obciążenie cieplne	Chłodzenie przy 35°C	kW	9,5	12	13,4	14,6	
	Ogrzewanie przy -10°C	kW	9,5	9,5	9,5	9,5	
Klasa sezonowej efektywności energetycznej	Chłodzenie / Ogrzewanie	-	A+ / A	A+ / A	- / -	- / -	
Roczne zużycie energii	Chłodzenie / Ogrzewanie	kWh	573 / 3 410	750 / 3 410	1 386 / 3 325	1 564 / 3 325	
Wydajność osuszania		l/h	2,9	4,4	4,8	4,7	
Poziom ciśnienia akustycznego j. zew.	Chłodzenie / Ogrzewanie	Nom. Nom. dBA	50 / 50	51 / 52	52 / 53	54 / 54	
Poziom mocy akustycznej j. zew.	Chłodzenie	Nom. Nom. dBA	66	69	69	71	
Przyłącza rur	Ciecz	mm (cale)	Φ 9,52 (3/8)	Φ 9,52 (3/8)	Φ 9,52 (3/8)	Φ 9,52 (3/8)	
	Gaz	mm (cale)	Φ 15,88 (5/8)	Φ 15,88 (5/8)	Φ 15,88 (5/8)	Φ 15,88 (5/8)	
Zakres pracy (temp. zewn.)	Chłodzenie	Min - Maks. °C	-20 - 52	-20 - 52	-20 - 52	-20 - 52	
	Ogrzewanie	Min - Maks. °C	-25 - 18	-25 - 18	-25 - 18	-25 - 18	
JEDNOSTKI WEWNĘTRZNE				UM36FN20	UM42FN20	UM48FN30	UM60FN30
Zasilanie		Ø, V, Hz	1, 220-240, 50	1, 220-240, 50	1, 220-240, 50	1, 220-240, 50	
Pobór mocy (jedn.wewn.)		W / Ś / N W	183 / 134 / 101	266 / 200 / 145	242 / 159 / 124	342 / 287 / 242	
Przepływ powietrza		W / Ś / N m³/min	32 / 28 / 24	38 / 33 / 28	40 / 34 / 28	50 / 45 / 40	
Wymiary	Korpus	S x W x G mm	1 250 x 270 x 700	1 250 x 270 x 700	1 250 x 360 x 700	1 250 x 360 x 700	
	Ciężar netto	Korpus kg	38,5	38,5	43,5	43,5	
Poziom ciśnienia akustycznego	Chłodzenie	W / Ś / N dB(A)	36 / 34 / 33	38 / 36 / 34	39 / 38 / 36	42 / 40 / 39	
Poziom mocy akustycznej	Chłodzenie	Maks. dB(A)	60	62	65	66	
Przyłącza rur	Skropliny	średn. zew./ średn. wew. mm	Φ 32,0 / 26,0	Φ 32,0 / 26,0	Φ 32,0 / 26,0	Φ 32,0 / 26,0	
Przewody sterowania		N x mm²	4 x 1,5	4 x 1,5	4 x 1,5	4 x 1,5	
Spręż dyspozycyjny (ESP)		Min - Maks. Pa	39-147	49-147	39-147	39-147	
JEDNOSTKI ZEWNĘTRZNE				UUD3.U30			
Zasilanie		Ø, V, Hz	3, 380-415, 50				
Zabezpieczenie		Min A	20				
Przewody zasilające		N x mm²	5 x 4,0				
Wymiary		S x W x G mm	950 x 1 380 x 330				
Ciężar netto		kg	85				
Sprężarka	Typ	-	R-Scroll				
	Typ	-	R32				
	GWP	-	675				
Czynnik chłodniczy	Ilość fabryczna (do długości 7,5m)	kg	3,0				
	t-CO <sub>2</sub> ,eq.	-	2,025				
	Dodatkowa ilość (powyżej 7,5m)	g/m	40				
Wentylator		Przepływ powietrza Nom. m³/min	55 x 2				
Całkowita długość orurowania		Min / Maks. m	5 / 85				
Różnica wysokości		jedn. wew. - jedn. zew. Maks. m	30				

Uwaga:

- Ze względu na naszą politykę innowacji niektóre dane techniczne mogą ulec zmianie bez powiadomienia.
- Definicja warunków dla nominalnego poboru mocy - wydajności badana wg PN-EN14511. Wydajności zmierzone w następujących warunkach:
  - Chłodzenie: - Temp. wewn. 27°C termometr suchy (DB) / 19°C termometr mokry (WB) - Temp. zewn. 35°C termometr suchy (DB) / 24°C termometr mokry (WB)
  - Ogrzewanie: - Temp. wewn. 20°C termometr suchy (DB) / 15°C termometr mokry (WB) - Temp. zewn. 7°C termometr suchy (DB) / 6°C termometr mokry (WB)
  - Standardowa długość rury, różnica wysokości między jednostką zewnętrzną i jednostką wewnętrzną wynosi 0m.
- Wartości poziomów głośności są mierzone w komorze pomiaru hałasu zgodnie ze standardem. Dlatego wartości te zależą od warunków otoczenia i mogą się różnić w rzeczywistości
- Produkt ten zawiera fluorowane gazy cieplarniane (R32).

## COMPACT INVERTER (R32)

NISKIEGO SPRĘŻU  
- CL18F / CL24F

UUA1 ULO

UUB1 U20

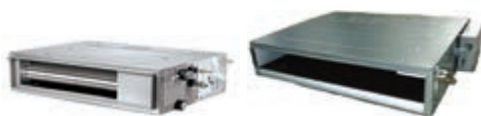

LG bierze udział w programie certyfikacji urządzeń klimatyzacyjnych Eurovent. Dane dostępne na: [www.eurovent-certification.com](http://www.eurovent-certification.com)

KOMBINACJA				18	24
Wydajność	Chłodzenie	Min. / Nom. / Maks.	kW	1,8 / 4,7 / 5,1	2,7 / 6,8 / 7,5
	Ogrzewanie	Min. / Nom. / Maks.	kW	2,1 / 5,2 / 5,7	3,0 / 7,5 / 8,6
Pobór mocy (Zestaw)	Chłodzenie	Min. / Nom. / Maks.	kW	0,34 / 1,62 / 1,99	0,40 / 2,12 / 2,54
	Ogrzewanie	Min. / Nom. / Maks.	kW	0,30 / 1,53 / 1,99	0,50 / 2,41 / 3,13
Prąd roboczy	Chłodzenie	Nom.	A	7,2	9,3
	Ogrzewanie	Nom.	A	6,8	10,5
EER / COP			kWh/kWh	2,90 / 3,40	3,21 / 3,11
SEER / SCOP			kWh/kWh	5,1 / 3,8	6,0 / 4,1
Obciążenie cieplne	Chłodzenie przy 35°C		kW	4,7	6,8
	Ogrzewanie przy -10°C		kW	2,7	4,2
Klasa sezonowej efektywności energetycznej	Chłodzenie / Ogrzewanie		-	A / A	A+ / A+
Roczne zużycie energii	Chłodzenie / Ogrzewanie		kWh	323 / 995	397 / 1 434
Wydajność osuszania			l/h	1,5	2,4
Poziom ciśnienia akustycznego j. zew.	Chłodzenie / Ogrzewanie	Nom.	Nom. dBA	49 / 52	48 / 53
Poziom mocy akustycznej j. zew.	Chłodzenie	Nom.	Nom. dBA	65	65
Przyłącza rur	Ciecz		mm (cale)	Φ 6,35 (1/4)	Φ 9,52 (3/8)
	Gas		mm (cale)	Φ 12,7 (1/2)	Φ 15,88 (5/8)
Zakres pracy (temp. zewn.)	Chłodzenie	Min - Maks.	°C	-10 - 50	-10 - 48
	Ogrzewanie	Min - Maks.	°C	-10 - 18	-15 - 18
JEDNOSTKI WEWNĘTRZNE				CL18FN60	CL24FN30
Zasilanie			Ø, V, Hz	1, 220-240, 50	1, 220-240, 50
Pobór mocy (jedn.wewn.)		W / Ś / N	W	100 / 90 / 80	150 / 130 / 110
Przepływ powietrza		W / Ś / N	m³/min	15 / 12 / 10	20 / 16 / 12
Wymiary	Korpus	S x W x G	mm	1 100 x 190 x 460	1 100 x 190 x 700
	Ciężar netto	Korpus	kg	20,9	26
Poziom ciśnienia akustycznego	Chłodzenie	W / Ś / N	dB(A)	34 / 31 / 29	39 / 35 / 32
Poziom mocy akustycznej	Chłodzenie	Maks.	dB(A)	56	58
Przyłącza rur	Skropliny	średn. zew/ średn. wewn.	mm	Φ 32,0 / 26,0	Φ 32,0 / 26,0
Przewody sterowania			N x mm²	4 x 1,5	4 x 1,5
Spręż dyspozycyjny (ESP)		Min - Maks.	Pa	0-49	0-49
JEDNOSTKI ZEWNĘTRZNE				UUA1.ULO	UUB1.U20
Zasilanie			Ø, V, Hz	1, 220-240, 50	1, 220-240, 50
Zabezpieczenie		Min	A	15	20
Przewody zasilające			N x mm²	3 x 2,5	3 x 4,0
Wymiary		S x W x G	mm	770 x 545 x 288	870 x 650 x 330
	Ciężar netto		kg	33,3	44,5
Sprężarka	Typ		-	Podwójna rotacyjna	Podwójna rotacyjna
	Typ		-	R32	R32
	GWP		-	675	675
	Czynnik chłodniczy	ilość fabryczna (do długości 7,5m)	kg	1,0	1,2
	t-CO <sub>2</sub> eq.		-	0,675	0,81
	Dodatkowa ilość (powyżej 7,5m)	g/m		20	20
Wentylator	Przepływ powietrza	Nom.	m³/min	28 x 1	50 x 1
Całkowita długość orurowania		Min / Maks.	m	5 / 30	5 / 35
Różnica wysokości	jedn. wewn. - jedn. zew.	Maks.	m	30	30

Uwaga:

- Ze względu na naszą politykę innowacji niektóre dane techniczne mogą ulec zmianie bez powiadomienia.
- Definicja warunków dla nominalnego poboru mocy - wydajności badana wg PN-EN14511. Wydajności zmierzone w następujących warunkach:
  - Chłodzenie: - Temp. wewn. 27°C termometr suchy (DB) / 19°C termometr mokry (WB) - Temp. zewn. 35°C termometr suchy (DB) / 24°C termometr mokry (WB)
  - Ogrzewanie: - Temp. wewn. 20°C termometr suchy (DB) / 15°C termometr mokry (WB) - Temp. zewn. 7°C termometr suchy (DB) / 6°C termometr mokry (WB)
  - Standardowa długość rury, różnica wysokości między jednostką zewnętrzną i jednostką wewnętrzną wynosi 0m.
- Wartości poziomów głośności są mierzone w komorze pomiaru hałasu zgodnie ze standardem. Dlatego wartości te zależą od warunków otoczenia i mogą się różnić w rzeczywistości
- Produkt ten zawiera fluorowane gazy cieplarniane (R32).

## COMPACT INVERTER (R32)

### ŚREDNIEGO SPRĘŻU

- CM18F / CM24F / UM30F / UM36F



LG bierze udział w programie certyfikacji urządzeń klimatyzacyjnych Eurovent. Dane dostępne na: [www.eurovent-certification.com](http://www.eurovent-certification.com)

UUA1 ULO

UUB1 U20

UUC1 U40



# KANAŁOWE

KOMERCYJNE

SINGLE SPLIT

KOMBINACJA				18	24	30	36
Wydajność	Chłodzenie	Min. / Nom. / Maks. kW	1,8 / 5,0 / 5,6	2,7 / 6,8 / 7,5	3,0 / 7,5 / 8,3	3,8 / 9,5 / 10,5	
	Ogrzewanie	Min. / Nom. / Maks. kW	2,2 / 5,5 / 6,7	3,0 / 7,4 / 8,5	3,2 / 8,0 / 8,8	4,3 / 10,8 / 11,5	
Pobór mocy (Zestaw)	Chłodzenie	Min. / Nom. / Maks. kW	0,35 / 1,67 / 1,92	0,50 / 2,34 / 2,81	0,50 / 2,57 / 3,08	0,60 / 3,16 / 3,86	
	Ogrzewanie	Min. / Nom. / Maks. kW	0,32 / 1,58 / 1,77	0,40 / 2,17 / 2,82	0,50 / 2,25 / 2,93	0,60 / 3,03 / 3,48	
Prąd roboczy	Chłodzenie	Nom. A	7,4	10,3	11,0	14,0	
	Ogrzewanie	Nom. A	7,0	9,7	9,7	13,4	
EER / COP		kWh/kWh	3,00 / 3,50	2,91 / 3,41	2,92 / 3,56	3,01 / 3,57	
SEER / SCOP		kWh/kWh	6,1 / 3,8	5,8 / 4,1	5,6 / 3,9	5,9 / 4,0	
Obciążenie cieplne	Chłodzenie przy 35°C	kW	5	6,8	7,5	9,5	
	Ogrzewanie przy -10°C	kW	2,8	4,1	4,3	5,5	
Klasa sezonowej efektywności energetycznej	Chłodzenie / Ogrzewanie	-	A++ / A	A+ / A+	A+ / A	A+ / A+	
	Roczne zużycie energii	Chłodzenie / Ogrzewanie	kWh	287 / 1 032	410 / 1 400	469 / 1 544	564 / 1 924
Wydajność osuszania		l/h	1,2	2,5	2,6	3,2	
Poziom ciśnienia akustycznego j. zew.	Chłodzenie / Ogrzewanie	Nom.	Nom. dBA	49 / 52	48 / 53	50 / 54	54 / 56
	Poziom mocy akustycznej j. zew.	Chłodzenie	Nom.	Nom. dBA	65	65	67
Przyłącza rur	Ciecz	mm (cale)	Φ 6,35 (1/4)	Φ 9,52 (3/8)	Φ 9,52 (3/8)	Φ 9,52 (3/8)	
	Gaz	mm (cale)	Φ 12,7 (1/2)	Φ 15,88 (5/8)	Φ 15,88 (5/8)	Φ 15,88 (5/8)	
Zakres pracy (temp. zewn.)	Chłodzenie	Min - Maks. °C	-10 - 50	-10 - 48	-10 - 48	-20 - 50	
	Ogrzewanie	Min - Maks. °C	-10 - 18	-15 - 18	-15 - 18	-15 - 18	
JEDNOSTKI WEWNĘTRZNE				CM18FN10	CM24FN10	UM30FN10	UM36FN20
Zasilanie		Ø, V, Hz	1, 220-240, 50	1, 220-240, 50	1, 220-240, 50	1, 220-240, 50	
Pobór mocy (jedn.wewn.)		W / Ś / N	150 / 130 / 110	180 / 150 / 130	220 / 200 / 180	183 / 134 / 101	
Przepływ powietrza		W / Ś / N	m <sup>3</sup> /min	16,5 / 14,5 / 13	18 / 16,5 / 14,5	22 / 20 / 18	32 / 28 / 24
Wymiary	Korpus	S x W x G	mm	900 x 270 x 700	900 x 270 x 700	900 x 270 x 700	1 250 x 270 x 700
	Ciężar netto	Korpus	kg	24,6	24,6	26,2	38,5
Poziom ciśnienia akustycznego	Chłodzenie	W / Ś / N	dB(A)	34 / 32 / 30	35 / 34 / 32	37 / 35 / 34	36 / 34 / 33
Poziom mocy akustycznej	Chłodzenie	Maks.	dB(A)	59	60	62	60
Przyłącza rur	Skropliny	średn. zew./ średn. wew.	mm	Φ 32,0 / 26,0	Φ 32,0 / 26,0	Φ 32,0 / 26,0	Φ 32,0 / 26,0
Przewody sterowania		N x mm <sup>2</sup>	4 x 1,5	4 x 1,5	4 x 1,5	4 x 1,5	
Spręż dyspozycyjny (ESP)		Min - Maks. Pa	20-147	20-147	20-147	39-147	
JEDNOSTKI ZEWNĘTRZNE				UUA1.ULO	UUB1.U20	UUC1.U40	
Zasilanie		Ø, V, Hz	1, 220-240, 50	1, 220-240, 50	1, 220-240, 50		
Zabezpieczenie		Min A	15	20	25		
Przewody zasilające		N x mm <sup>2</sup>	3 x 2,5	3 x 4,0	3 x 4,0		
Wymiary		S x W x G	mm	770 x 545 x 288	870 x 650 x 330	950 x 834 x 330	
	Ciężar netto		kg	33,3	44,5	57,7	
Sprężarka	Typ	-	Podwójna rotacyjna	Podwójna rotacyjna	Podwójna rotacyjna		
	Typ	-	R32	R32	R32		
	GWP	-	675	675	675		
	Czynnik chłodniczy	Ilość fabryczna (do długości 7,5m)	kg	1	1,2	1,9	
	t-CO <sub>2</sub> ,eq.	-	0,675	0,81	1,283		
	Dodatkowa ilość (powyżej 7,5m)	g/m	20	20	35		
Wentylator	Przepływ powietrza	Nom.	m <sup>3</sup> /min	28 x 1	50 x 1	58 x 1	
Całkowita długość orurowania		Min / Maks. m	5 / 30	5 / 35	5 / 50		
Różnica wysokości	jedn. wew. - jedn. zew.	Maks. m	30	30	30		

Uwaga:

- Ze względu na naszą politykę innowacji niektóre dane techniczne mogą ulec zmianie bez powiadomienia.
- Definicja warunków dla nominalnego poboru mocy - wydajności badana wg PN-EN14511. Wydajności zmierzone w następujących warunkach:
  - Chłodzenie: - Temp. wewn. 27°C termometr suchy (DB) / 19°C termometr mokry (WB) - Temp. zewn. 35°C termometr suchy (DB) / 24°C termometr mokry (WB)
  - Ogrzewanie: - Temp. wewn. 20°C termometr suchy (DB) / 15°C termometr mokry (WB) - Temp. zewn. 7°C termometr suchy (DB) / 6°C termometr mokry (WB)
  - Standardowa długość rury, różnica wysokości między jednostką zewnętrzną i jednostką wewnętrzną wynosi 0m.
- Wartości poziomów głośności są mierzone w komorze pomiaru hałasu zgodnie ze standardem. Dlatego wartości te zależą od warunków otoczenia i mogą się różnić w rzeczywistości
- Produkt ten zawiera fluorowane gazy cieplarniane (R32).

## STANDARD INVERTER (R410A)

### WYSOKIEGO SPRĘŻU

- UB70 / UB85



LG bierze udział w programie certyfikacji urządzeń klimatyzacyjnych Eurovent. Dane dostępne na: [www.eurovent-certification.com](http://www.eurovent-certification.com)

UU70W

UU85W



JEDNOSTKI WEWNĘTRZNE				UB70.N94	UB85.N94
Wydajność	Chłodzenie	Min. / Nom. / Maks.	kW	7,6 / 19,0 / 20,9	9,2 / 23,0 / 25,3
	Ogrzewanie	Min. / Nom. / Maks.	kW	9,0 / 22,4 / 24,6	10,8 / 27,0 / 29,7
Wydajność w niskich temp.	Ogrzewanie -7°C	Maks.	kW	18,0	24,0
	Chłodzenie	Nom.	kW	6,69	8,19
Pobór mocy (zestaw)	Ogrzewanie	Nom.	kW	6,4	8,31
	Pobór mocy (jedn. wewn.)	Min. / Maks. (nom. ESP)	W	550 / 760	610 / 920
Prąd roboczy	Chłodzenie / Ogrzewanie	Nom.	A	11,5 / 10,7	13,5 / 13,6
Zasilanie			Ø / V / Hz	1, 220-240, 50	1, 220-240, 50
EER				2,84	2,81
COP				3,50	3,25
SEER				4,60	4,80
SCOP				3,53	3,51
Obciążenie cieplne (przy -10°C)			kW	13,4	18,5
Klasa sezonowej efektywności energetycznej	Chłodzenie / Ogrzewanie			skala od A+++ do D	-
Roczne zużycie energii	Chłodzenie / Ogrzewanie			kWh/rok	-
Przyłącza rur	Ciecz			mm (cale)	Ø9,52 (3/8)
	Gaz			mm (cale)	Ø25,4 (1/1)
	Skropliny	średn. zew. / średn. wewn.	mm	32 / 25	Ø22,2 (7/8)
Przepływ powietrza	W / Ś / N			m³/min	70,0 / 65,0 / 60,0
Poziom ciśnienia akustycznego	Chłodzenie	W / Ś / N	dB(A)	43 / 41 / 40	43 / 41 / 40
Poziom mocy akustycznej	Chłodzenie	Maks.	dB(A)	73	75
Wydajność osuszania			l/h	1,81 (4,2)	5,14 (11,9)
Wymiary	Korpus	S x W x G	mm	1 563 x 460 x 688	1 563 x 460 x 688
Ciężar netto	Korpus			kg	90,0
Spręż dyspozycyjny (ESP)			Min. - Maks.	Pa	60 / 250
JEDNOSTKI ZEWNĘTRZNE				UU70W.U34	UU85W.U74
Sprężarka	Rodzaj			Spiralna hermetyczna	Spiralna hermetyczna
Przepływ powietrza	Nom.		m³/min	110	190
Poziom ciśnienia akustycznego	Chłodzenie	Nom.	dB(A)	55	59
	Ogrzewanie	Nom.	dB(A)	58	60
Poziom mocy akustycznej	Chłodzenie	Maks.	dB(A)	75	75
Wymiary	S x W x G		mm	950 x 1 380 x 330	1 090 x 1 625 x 380
Ciężar netto			kg	110	144,0
Czynnik chłodniczy	Rodzaj			R410A	R410A
	Dawka		g	5,200	5,500
	Dawka dodatkowa		g/m	70	70
	GWP			2087,5	2087,5
Zakres pracy (temp. zewn.)	Chłodzenie	Min. - Maks.	°C DB	-20 / 48	-20 / 48
	Ogrzewanie	Min. - Maks.	°C WB	-18 / 18	-18 / 18
Zasilanie			Ø / V / Hz	3, 380-415, 50	3, 380-415, 50
Przewody zasilające			N x mm²	5 x 4,0	5 x 4,0
Przewody sterowania			N x mm²	4 x 1,5	4 x 1,5
Zabezpieczenie			A	30	30
Całkowita długość orurowania	Min. - Maks.		m	5 / 75	5 / 75
Różnica wysokości	jedn. wewn. - jedn. zewn.	Maks.	m	30	30
Przyłącza rur	Ciecz			mm (cale)	Ø9,53 (3/8)
	Gaz			mm (cale)	Ø25,4 (1/1)

Uwaga:

- Ze względu na naszą politykę innowacji niektóre dane techniczne mogą ulec zmianie bez powiadomienia.
- Definicja warunków dla nominalnego poboru mocy - wydajność badana wg PN-EN14511. Wydajności zmierzone w następujących warunkach:
  - Chłodzenie: - Temp. wewn. 27°C termometr suchy (DB) / 19°C termometr mokry (WB) - Temp. zewn. 35°C termometr suchy (DB) / 24°C termometr mokry (WB)
  - Ogrzewanie: - Temp. wewn. 20°C termometr suchy (DB) / 15°C termometr mokry (WB) - Temp. zewn. 7°C termometr suchy (DB) / 6°C termometr mokry (WB)
  - Standardowa długość rury, różnica wysokości między jednostką zewnętrzną i jednostką wewnętrzną wynosi 0m.
- Wartości poziomów głośności są mierzone w komorze pomiaru hałasu zgodnie ze standardem. Dlatego wartości te zależą od warunków otoczenia i mogą się różnić w rzeczywistości
- Produkt ten zawiera fluorowane gazy cieplarniane (R410A).

# PODSTROPOWE



## Nowoczesne wzornictwo

Nowy klimatyzator przypodłogowo-sufitowy LG wyróżnia się wyglądem w kształcie litery V oraz czarnym nawiewem. Nowoczesny styl z łatwością dopasowuje się do każdej przestrzeni, a jego wyjątkowa estetyka została nagrodzona tytułem iF Design Award.



## Wydajne chłodzenie i ogrzewanie

Nowa jednostka przypodłogowo-sufitowa LG jest szczególnie wydajna w dużych pomieszczeniach. Duża objętość przepływu powietrza i specjalnie zaprojektowany nawiew pozwala na osiągnięcie zasięgu strugi powietrza nawiewanego powyżej 15m.



Dzięki powiększeniu obszaru wylotu uzyskano optymalną drogę przepływu powietrza i lepszą wydajność wymiennika ciepła.

### Obszar wylotu powietrza

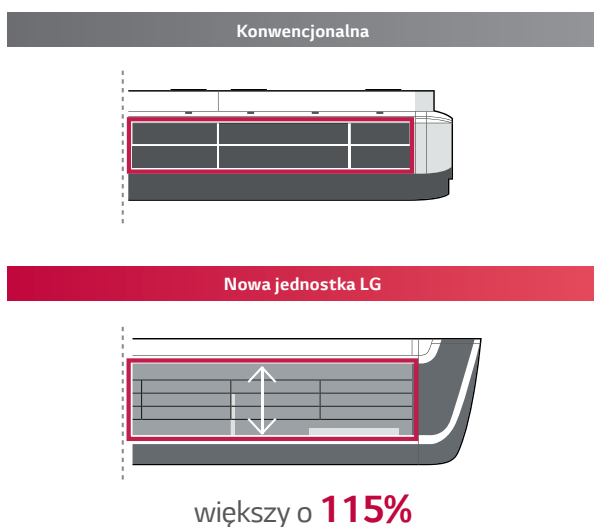

### Zoptymalizowana droga przepływu powietrza

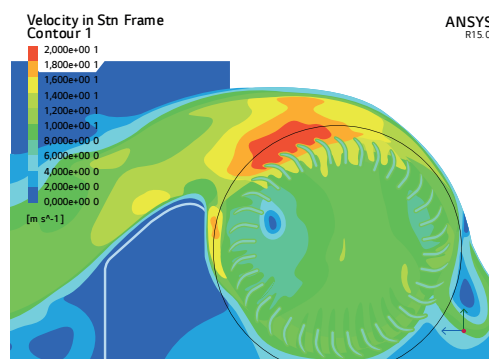

ulepszona o **105%**

## Łatwa wymiana filtra

Nowa konstrukcja zapewnia prosty demontaż filtra w celu jego wyczyszczenia



Łatwe wyjmowanie filtra

## Kontrola temperatury za pomocą dwóch czujników

Temperatura w pomieszczeniu może być mierzona zarówno za pomocą termistora umieszczonego w zdalnym sterowniku, jak i w jednostce wewnętrznej. Temperatura powietrza pomiędzy sufitem, a podłogą może się znacznie różnić. Zastosowanie dwóch czujników temperatury pozwala zoptymalizować temperaturę w pomieszczeniu zapewniając bardziej komfortowe warunki.



## Łatwa instalacja

Prostotę i szybkość montażu zwiększono poprzez zmniejszenie całkowitej liczby wkrętów i umieszczenie ich na przednim panelu w łatwo dostępnych miejscach.

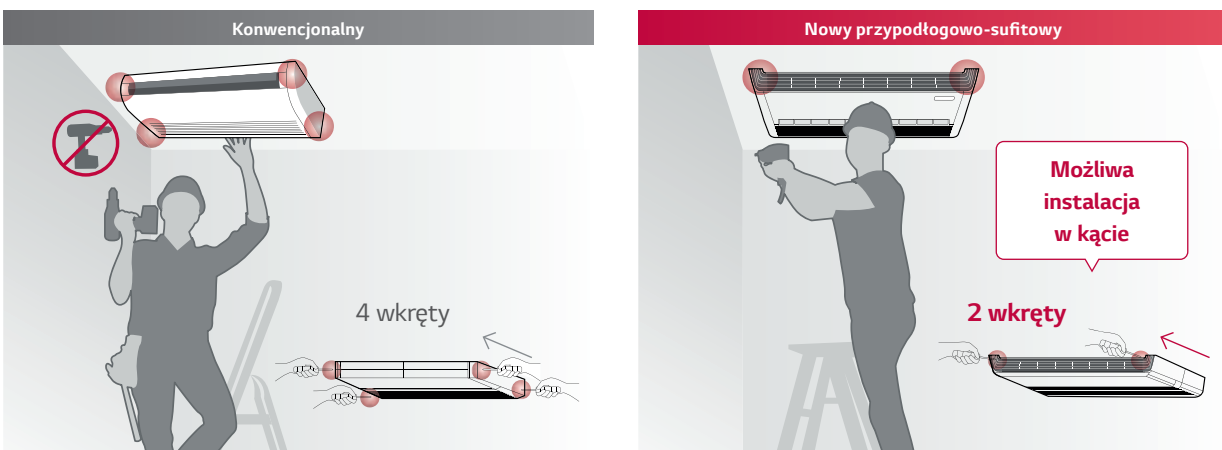

## H-INVERTER (R32)

UV18FH / UV24FH / UV30FH



LG bierze udział w programie certyfikacji urządzeń klimatyzacyjnych Eurovent. Dane dostępne na: [www.eurovent-certification.com](http://www.eurovent-certification.com)

UUB1 U20

UUC1 U40



KOMBINACJA				18	24	30
Wydajność	Chłodzenie	Min. / Nom. / Maks.	kW	2,0 / 5,0 / 6,0	2,7 / 6,8 / 8,3	3,2 / 8,0 / 9,5
	Ogrzewanie	Min. / Nom. / Maks.	kW	2,3 / 5,8 / 7,0	3,0 / 7,5 / 9,4	3,6 / 8,9 / 10,6
Pobór mocy (Zestaw)	Chłodzenie	Min. / Nom. / Maks.	kW	0,30 / 1,28 / 1,73	0,40 / 1,80 / 2,50	0,50 / 2,35 / 3,13
	Ogrzewanie	Min. / Nom. / Maks.	kW	0,30 / 1,58 / 2,13	0,40 / 1,82 / 2,62	0,50 / 2,39 / 3,27
Prąd roboczy	Chłodzenie	Nom.	A	7,3	8	10,4
	Ogrzewanie	Nom.	A	8	8,1	10,6
EER / COP			kWh/kWh	3,90 / 3,67	3,77 / 4,11	3,41 / 3,72
SEER / SCOP			kWh/kWh	7,6 / 4,4	7,9 / 4,6	7,2 / 4,6
Obciążenie cieplne	Chłodzenie przy 35°C		kW	5	6,8	8
	Ogrzewanie przy -10°C		kW	4,3	5,4	5,4
Klasa sezonowej efektywności energetycznej	Chłodzenie / Ogrzewanie		-	A++ / A+	A++ / A++	A++ / A++
Roczne zużycie energii	Chłodzenie / Ogrzewanie		kWh	230 / 1 368	301 / 1 644	389 / 1 644
Wydajność osuszania			l/h	1,9	2,0	2,8
Poziom ciśnienia akustycznego j. zew.	Chłodzenie / Ogrzewanie	Nom.	Nom. dBA	47 / 52	48 / 52	50 / 52
Poziom mocy akustycznej j. zew.	Chłodzenie	Nom.	Nom. dBA	63	65	68
Przyłącza rur	Ciecz		mm (cale)	Φ 6,35 (1/4)	Φ 9,52 (3/8)	Φ 9,52 (3/8)
	Gaz		mm (cale)	Φ 12,7 (1/2)	Φ 15,88 (5/8)	Φ 15,88 (5/8)
Zakres pracy (temp. zewn.)	Chłodzenie	Min - Maks.	°C	-15 ~ 50	-20 ~ 50	-20 ~ 50
	Ogrzewanie	Min - Maks.	°C	-20 ~ 18	-20 ~ 18	-20 ~ 18
JEDNOSTKI WEWNĘTRZNE				UV18FH.N10	UV24FH.N20	UV30FH.N20
Zasilanie			Ø, V, Hz	1, 220-240, 50	1, 220-240, 50	1, 220-240, 50
Pobór mocy (jedn.wewn.)		W / Ś / N	W	17 / 15 / 13	35 / 32 / 27	35 / 32 / 27
Przepływ powietrza		W / Ś / N	m³/min	12,5 / 11 / 10	23 / 21 / 19	23 / 21 / 19
Wymiary	Korpus	S x W x G	mm	1 200 x 235 x 690	1 600 x 235 x 690	1 600 x 235 x 690
	Ciężar netto	Korpus	kg	28,7	37,4	37,4
Poziom ciśnienia akustycznego	Chłodzenie	W / Ś / N	dB(A)	41 / 39 / 38	43 / 42 / 40	43 / 42 / 40
Poziom mocy akustycznej	Chłodzenie	Maks.	dB(A)	55	60	60
Przyłącza rur	Skropliny	średn. zew/średn. wew.	mm	Φ 32,0 / 26,0	Φ 32,0 / 26,0	Φ 32,0 / 26,0
Przewody sterowania			N x mm²	4 x 1,5	4 x 1,5	4 x 1,5
JEDNOSTKI ZEWNĘTRZNE				UUB1.U20	UUC1.U40	
Zasilanie			Ø, V, Hz	1, 220-240, 50	1, 220-240, 50	
Zabezpieczenie		Min	A	20	25	
Przewody zasilające			N x mm²	3 x 4,0	3 x 4,0	
Wymiary		S x W x G	mm	870 x 650 x 330	950 x 834 x 330	
Ciężar netto			kg	44,5	57,7	
Sprężarka	Typ		-	Podwójna rotacyjna	Podwójna rotacyjna	
	Typ		-	R32	R32	
Czynnik chłodniczy	GWP		-	675	675	
	Ilość fabryczna (do długości 7,5m)		kg	1,2	1,9	
	t-CO <sub>2</sub> eq.		-	0,81	1,283	
	Dodatkowa ilość (powyżej 7,5m)		g/m	20	35	
Wentylator	Przepływ powietrza	Nom.	m³/min	50 x 1	58 x 1	
Całkowita długość orurowania		Min / Maks.	m	5 / 30	5 / 50	
Różnica wysokości	jedn. wew. - jedn. zew.	Maks.	m	30	30	

Uwaga:

- Ze względu na naszą politykę innowacji niektóre dane techniczne mogą ulec zmianie bez powiadomienia.
- Definicja warunków dla nominalnego poboru mocy - wydajności badana wg PN-EN14511. Wydajności zmierzone w następujących warunkach:
  - Chłodzenie: - Temp. wewn. 27°C termometr suchy (DB) / 19°C termometr mokry (WB) - Temp. zewn. 35°C termometr suchy (DB) / 24°C termometr mokry (WB)
  - Ogrzewanie: - Temp. wewn. 20°C termometr suchy (DB) / 15°C termometr mokry (WB) - Temp. zewn. 7°C termometr suchy (DB) / 6°C termometr mokry (WB)
  - Standardowa długość rury, różnica wysokości między jednostką zewnętrzną i jednostką wewnętrzną wynosi 0m.
- Wartości poziomów głośności są mierzone w komorze pomiaru hałasu zgodnie ze standardem. Dlatego wartości te zależą od warunków otoczenia i mogą się różnić w rzeczywistości
- Produkt ten zawiera fluorowane gazy cieplarniane (R32).



## H-INVERTER (R32)

UV36FH / UV42FH



LG bierze udział w programie certyfikacji urządzeń klimatyzacyjnych Eurovent. Dane dostępne na: [www.eurovent-certification.com](http://www.eurovent-certification.com)

UUD3 U30



# PODSTROPOWE

KOMERCYJNE

SINGLE SPLIT

KOMBINACJA				36	42
Wydajność	Chłodzenie	Min. / Nom. / Maks. kW		3,8 / 9,5 / 12,8	4,8 / 12,1 / 14,5
	Ogrzewanie	Min. / Nom. / Maks. kW		4,3 / 10,8 / 13,7	5,4 / 13,5 / 16,2
Pobór mocy (Zestaw)	Chłodzenie	Min. / Nom. / Maks. kW		0,50 / 2,50 / 3,75	0,70 / 3,64 / 4,91
	Ogrzewanie	Min. / Nom. / Maks. kW		0,50 / 2,54 / 3,56	0,80 / 3,75 / 4,88
Prąd roboczy	Chłodzenie	Nom. A		4,0	5,7
	Ogrzewanie	Nom. A		4,1	5,9
EER / COP		kWh/kWh		3,80 / 4,25	3,32 / 3,60
SEER / SCOP		kWh/kWh		6,7 / 4,3	6,6 / 4,3
Obciążenie cieplne	Chłodzenie przy 35°C	kW		9,5	12,1
	Ogrzewanie przy -10°C	kW		9,5	9,5
Klasa sezonowej efektywności energetycznej	Chłodzenie / Ogrzewanie	-		A++ / A+	- / -
Roczne zużycie energii	Chłodzenie / Ogrzewanie	kWh		496 / 3 093	1 100 / 3 093
Wydajność osuszania		l/h		3,6	5,5
Poziom ciśnienia akustycznego j. zew.	Chłodzenie / Ogrzewanie	Nom. Nom. dBA		50 / 50	51 / 52
Poziom mocy akustycznej j. zew.	Chłodzenie	Nom. Nom. dBA		66	69
Przyłącza rur	Ciecz	mm (cale)		Φ 9,52 (3/8)	Φ 9,52 (3/8)
	Gaz	mm (cale)		Φ 15,88 (5/8)	Φ 15,88 (5/8)
Zakres pracy (temp. zewn.)	Chłodzenie	Min - Maks. °C		-20 - 52	-20 - 52
	Ogrzewanie	Min - Maks. °C		-25 - 18	-25 - 18
JEDNOSTKI WEWNĘTRZNE				UV36FH.N20	UV42FH.N20
Zasilanie		Ø, V, Hz		1, 220-240, 50	1, 220-240, 50
Pobór mocy (jedn.wewn.)	W / Ś / N	W		59 / 40 / 28	59 / 40 / 28
Przepływ powietrza	W / Ś / N	m³/min		30 / 25 / 20	30 / 25 / 20
Wymiary	Korpus S x W x G	mm		1 600 x 235 x 690	1 600 x 235 x 690
Ciężar netto	Korpus	kg		37,4	37,4
Poziom ciśnienia akustycznego	Chłodzenie	W / Ś / N dB(A)		48 / 44 / 40	48 / 44 / 40
Poziom mocy akustycznej	Chłodzenie	Maks. dB(A)		62	62
Przyłącza rur	Skołpiny	średn. zew./ średn. wew. mm		Φ 32,0 / 26,0	Φ 32,0 / 26,0
Przewody sterowania		N x mm²		4 x 1,5	4 x 1,5
JEDNOSTKI ZEWNĘTRZNE				UUD3.U30	
Zasilanie		Ø, V, Hz		3, 380-415, 50	
Zabezpieczenie	Min	A		20	
Przewody zasilające		N x mm²		5 x 4,0	
Wymiary	S x W x G	mm		950 x 1 380 x 330	
Ciężar netto		kg		85	
Sprężarka	Typ	-		R-Scroll	
	Typ	-		R32	
Czynnik chłodniczy	GWP	-		675	
	Ilość fabryczna (do długości 7,5m)	kg		3,0	
	t-CO <sub>2</sub> eq.	-		2,025	
	Dodatkowa ilość (powyżej 7,5m)	g/m		40	
Wentylator	Przepływ powietrza	Nom. m³/min		55 x 2	
Całkowita długość orurowania	Min / Maks.	m		5 / 85	
Różnica wysokości	jedn. wew. - jedn. zew.	Maks. m		30	

Uwaga:

- Ze względu na naszą politykę innowacji niektóre dane techniczne mogą ulec zmianie bez powiadomienia.
- Definicja warunków dla nominalnego poboru mocy - wydajności badana wg PN-EN14511. Wydajności zmierzone w następujących warunkach:
  - Chłodzenie: - Temp. wewn. 27°C termometr suchy (DB) / 19°C termometr mokry (WB) - Temp. zewn. 35°C termometr suchy (DB) / 24°C termometr mokry (WB)
  - Ogrzewanie: - Temp. wewn. 20°C termometr suchy (DB) / 15°C termometr mokry (WB) - Temp. zewn. 7°C termometr suchy (DB) / 6°C termometr mokry (WB)
  - Standardowa długość rury, różnica wysokości między jednostką zewnętrzną i jednostką wewnętrzną wynosi 0m.
- Wartości poziomów głośności są mierzone w komorze pomiaru hałasu zgodnie ze standardem. Dlatego wartości te zależą od warunków otoczenia i mogą się różnić w rzeczywistości
- Produkt ten zawiera fluorowane gazy cieplarniane (R32).

## STANDARD INVERTER (R32)

UV18F / UV24F / UV30F



LG bierze udział w programie certyfikacji urządzeń klimatyzacyjnych Eurovent. Dane dostępne na: [www.eurovent-certification.com](http://www.eurovent-certification.com)

UUB1 U20

UUC1 U40



KOMBINACJA				18	24	30
Wydajność	Chłodzenie	Min. / Nom. / Maks.	kW	2,0 / 5,0 / 5,8	2,7 / 6,7 / 8,0	3,1 / 7,7 / 8,8
	Ogrzewanie	Min. / Nom. / Maks.	kW	2,3 / 5,8 / 6,7	3,0 / 7,5 / 9,0	3,4 / 8,6 / 9,6
Pobór mocy (Zestaw)	Chłodzenie	Min. / Nom. / Maks.	kW	0,30 / 1,33 / 1,86	0,40 / 1,99 / 2,69	0,50 / 2,25 / 3,08
	Ogrzewanie	Min. / Nom. / Maks.	kW	0,40 / 1,76 / 2,46	0,40 / 2,2 / 3,08	0,50 / 2,5 / 3,20
Prąd roboczy	Chłodzenie	Nom.	A	7,5	8,8	10,0
	Ogrzewanie	Nom.	A	8,3	9,8	11,1
EER / COP			kWh/kWh	3,75 / 3,29	3,37 / 3,41	3,42 / 3,44
SEER / SCOP			kWh/kWh	6,6 / 4,3	7,2 / 4,2	6,8 / 4,4
Obciążenie cieplne	Chłodzenie przy 35°C		kW	5	6,7	7,7
	Ogrzewanie przy -10°C		kW	4,2	4,9	5,4
Klasa sezonowej efektywności energetycznej	Chłodzenie / Ogrzewanie		-	A++ / A+	A++ / A+	A++ / A+
Roczne zużycie energii	Chłodzenie / Ogrzewanie		kWh	265 / 1 368	326 / 1 633	396 / 1 718
Wydajność osuszania			l/h	1,8	2,7	3,0
Poziom ciśnienia akustycznego j. zew.	Chłodzenie / Ogrzewanie	Nom.	Nom. dBA	47 / 52	48 / 52	50 / 52
Poziom mocy akustycznej j. zew.	Chłodzenie	Nom.	Nom. dBA	63	65	68
Przyłącza rur	Ciecz		mm (cale)	Φ 6,35 (1/4)	Φ 9,52 (3/8)	Φ 9,52 (3/8)
	Gaz		mm (cale)	Φ 12,7 (1/2)	Φ 15,88 (5/8)	Φ 15,88 (5/8)
Zakres pracy (temp. zewn.)	Chłodzenie	Min - Maks.	°C	-15 - 50	-20 - 50	-20 - 50
	Ogrzewanie	Min - Maks.	°C	-20 - 18	-20 - 18	-20 - 18
JEDNOSTKI WEWNĘTRZNE				UV18FN10	UV24FN10	UV30FN10
Zasilanie			Ø, V, Hz	1, 220-240, 50	1, 220-240, 50	1, 220-240, 50
Pobór mocy (jedn.wewn.)		W / Ś / N	W	17 / 15 / 13	33 / 26 / 19	47 / 40 / 33
Przepływ powietrza		W / Ś / N	m³/min	13 / 12 / 11	16 / 15 / 14	19 / 17,5 / 16
Wymiary	Korpus	S x W x G	mm	1 200 x 235 x 690	1 200 x 235 x 690	1 200 x 235 x 690
	Ciężar netto	Korpus	kg	27,3	28	28
Poziom ciśnienia akustycznego	Chłodzenie	W / Ś / N	dB(A)	42 / 40 / 39	46 / 45 / 43	46 / 44 / 43
Poziom mocy akustycznej	Chłodzenie	Maks.	dB(A)	55	61	62
Przyłącza rur	Skropliny	średn. zew/ średn. wew.	mm	Φ 32,0 / 26,0	Φ 32,0 / 26,0	Φ 32,0 / 26,0
Przewody sterowania			N x mm²	4 x 1,5	4 x 1,5	4 x 1,5
JEDNOSTKI ZEWNĘTRZNE				UUB1.U20	UUC1.U40	
Zasilanie			Ø, V, Hz	1, 220-240, 50	1, 220-240, 50	
Zabezpieczenie		Min	A	20	25	
Przewody zasilające			N x mm²	3 x 4,0	3 x 4,0	
Wymiary		S x W x G	mm	870 x 650 x 330	950 x 834 x 330	
Ciężar netto			kg	44,5	57,7	
Sprężarka	Typ		-	Podwójna rotacyjna	Podwójna rotacyjna	
	Typ		-	R32	R32	
Czynnik chłodniczy	GWP		-	675	675	
	Ilość fabryczna (do długości 7,5m)		kg	1,2	1,9	
	t-CO <sub>2</sub> eq.		-	0,81	1,283	
	Dodatkowa ilość (powyżej 7,5m)		g/m	20	35	
Wentylator	Przepływ powietrza	Nom.	m³/min	50 x 1	58 x 1	
Całkowita długość orurowania		Min / Maks.	m	5 / 30	5 / 50	
Różnica wysokości	jedn. wew. - jedn. zew.	Maks.	m	30	30	

Uwaga:

- Ze względu na naszą politykę innowacji niektóre dane techniczne mogą ulec zmianie bez powiadomienia.
- Definicja warunków dla nominalnego poboru mocy - wydajności badana wg PN-EN14511. Wydajności zmierzone w następujących warunkach:
  - Chłodzenie: - Temp. wewn. 27°C termometr suchy (DB) / 19°C termometr mokry (WB) - Temp. zewn. 35°C termometr suchy (DB) / 24°C termometr mokry (WB)
  - Ogrzewanie: - Temp. wewn. 20°C termometr suchy (DB) / 15°C termometr mokry (WB) - Temp. zewn. 7°C termometr suchy (DB) / 6°C termometr mokry (WB)
  - Standardowa długość rury, różnica wysokości między jednostką zewnętrzną i jednostką wewnętrzną wynosi 0m.
- Wartości poziomów głośności są mierzone w komorze pomiaru hałasu zgodnie ze standardem. Dlatego wartości te zależą od warunków otoczenia i mogą się różnić w rzeczywistości
- Produkt ten zawiera fluorowane gazy cieplarniane (R32).

## STANDARD INVERTER (R32)

UV36F / UV42F / UV48F / UV60F



LG bierze udział w programie certyfikacji urządzeń klimatyzacyjnych Eurovent. Dane dostępne na: [www.eurovent-certification.com](http://www.eurovent-certification.com)

UUD3 U30



# PODSTROPOWE

KOMERCYJNE

SINGLE SPLIT

KOMBINACJA				36	42	48	60
Wydajność	Chłodzenie	Min. / Nom. / Maks. kW	3,8 - 9,5 - 12,5	4,8 - 12,1 - 14,2	5,4 - 13,4 - 15,7	5,8 - 14,4 - 15,6	
	Ogrzewanie	Min. / Nom. / Maks. kW	4,3 - 10,8 - 13,4	5,4 - 13,5 - 15,8	6,2 - 15,5 - 17,5	6,7 - 16,8 - 18,1	
Pobór mocy (Zestaw)	Chłodzenie	Min. / Nom. / Maks. kW	0,50 - 2,65 - 4,03	0,80 - 3,90 - 5,07	0,90 - 4,50 - 5,85	1,10 - 5,33 - 5,97	
	Ogrzewanie	Min. / Nom. / Maks. kW	0,50 - 2,60 - 3,54	0,80 - 3,75 - 4,88	0,90 - 4,77 - 5,82	1,10 - 5,60 - 6,44	
Prąd roboczy	Chłodzenie	Nom. A	4,2	6,1	7,0	8,2	
	Ogrzewanie	Nom. A	4,1	5,9	7,3	8,5	
EER / COP		kWh/kWh	3,59 / 4,15	3,10 / 3,60	2,98 / 3,25	2,70 / 3,00	
SEER / SCOP		kWh/kWh	6,3 / 4,1	6,3 / 4,1	5,9 / 4,1	5,7 / 4,1	
Obciążenie cieplne	Chłodzenie przy 35°C	kW	9,5	12,1	13,4	14,4	
	Ogrzewanie przy -10°C	kW	9,5	9,5	9,5	9,5	
Klasa sezonowej efektywności energetycznej	Chłodzenie / Ogrzewanie	-	A++ / A+	- / -	- / -	- / -	
Roczne zużycie energii	Chłodzenie / Ogrzewanie	kWh	528 / 3 244	1 152 / 3 244	1 363 / 3 244	1 516 / 3 244	
Wydajność osuszania		l/h	3,6	5,5	6,3	7,1	
Poziom ciśnienia akustycznego j. zew.	Chłodzenie / Ogrzewanie	Nom. Nom. dBA	50 / 50	51 / 52	52 / 53	54 / 54	
Poziom mocy akustycznej j. zew.	Chłodzenie	Nom. Nom. dBA	66	69	69	71	
Przyłącza rur	Ciecz	mm (cale)	Φ 9,52 (3/8)	Φ 9,52 (3/8)	Φ 9,52 (3/8)	Φ 9,52 (3/8)	
	Gaz	mm (cale)	Φ 15,88 (5/8)	Φ 15,88 (5/8)	Φ 15,88 (5/8)	Φ 15,88 (5/8)	
Zakres pracy (temp. zewn.)	Chłodzenie	Min - Maks. °C	-20 - 52	-20 - 52	-20 - 52	-20 - 52	
	Ogrzewanie	Min - Maks. °C	-25 - 18	-25 - 18	-25 - 18	-25 - 18	
JEDNOSTKI WEWNĘTRZNE				UV36FN20	UV42FN20	UV48FN20	UV60FN20
Zasilanie		Ø, V, Hz	1, 220-240, 50	1, 220-240, 50	1, 220-240, 50	1, 220-240, 50	
Pobór mocy (jedn.wewn.)		W / Ś / N	50 / 35 / 28	50 / 35 / 28	59 / 40 / 28	59 / 40 / 28	
Przepływ powietrza		W / Ś / N	28 / 24 / 20	28 / 24 / 20	30 / 25 / 20	30 / 25 / 20	
Wymiary	Korpus	S x W x G	1 600 x 235 x 690	1 600 x 235 x 690	1 600 x 235 x 690	1 600 x 235 x 690	
	Ciężar netto	Korpus	kg	36,7	36,7	36,7	36,7
Poziom ciśnienia akustycznego	Chłodzenie	W / Ś / N	46 / 43 / 40	46 / 43 / 40	48 / 44 / 40	48 / 44 / 40	
Poziom mocy akustycznej	Chłodzenie	Maks. dB(A)	62	62	63	63	
Przyłącza rur	Skropliny	średn. zew./ średn. wew.	Φ 32,0 / 26,0	Φ 32,0 / 26,0	Φ 32,0 / 26,0	Φ 32,0 / 26,0	
Przewody sterowania		N x mm <sup>2</sup>	4 x 1,5	4 x 1,5	4 x 1,5	4 x 1,5	
JEDNOSTKI ZEWNĘTRZNE				UUD3.U30			
Zasilanie		Ø, V, Hz	3, 380-415, 50				
Zabezpieczenie		Min A	20				
Przewody zasilające		N x mm <sup>2</sup>	5 x 4,0				
Wymiary		S x W x G	950 x 1 380 x 330				
Ciężar netto		kg	85				
Sprężarka	Typ	-	R-Scroll				
	Typ	-	R32				
Czynnik chłodniczy	GWP	-	675				
	Ilość fabryczna (do długości 7,5m)	kg	3,0				
	t-CO <sub>2</sub> eq.	-	2,025				
	Dodatkowa ilość (powyżej 7,5m)	g/m	40				
Wentylator	Przepływ powietrza	Nom. m <sup>3</sup> /min	55 x 2				
Całkowita długość orurowania		Min / Maks. m	5 / 85				
Różnica wysokości	jedn. wew. - jedn. zew.	Maks. m	30				

Uwaga:

- Ze względu na naszą politykę innowacji niektóre dane techniczne mogą ulec zmianie bez powiadomienia.
- Definicja warunków dla nominalnego poboru mocy - wydajności badana wg PN-EN14511. Wydajności zmierzone w następujących warunkach:
  - Chłodzenie: - Temp. wewn. 27°C termometr suchy (DB) / 19°C termometr mokry (WB) - Temp. zewn. 35°C termometr suchy (DB) / 24°C termometr mokry (WB)
  - Ogrzewanie: - Temp. wewn. 20°C termometr suchy (DB) / 15°C termometr mokry (WB) - Temp. zewn. 7°C termometr suchy (DB) / 6°C termometr mokry (WB)
  - Standardowa długość rury, różnica wysokości między jednostką zewnętrzną i jednostką wewnętrzną wynosi 0m.
- Wartości poziomów głośności są mierzone w komorze pomiaru hałasu zgodnie ze standardem. Dlatego wartości te zależą od warunków otoczenia i mogą się różnić w rzeczywistości
- Produkt ten zawiera fluorowane gazy cieplarniane (R32).

## COMPACT INVERTER (R32)

UV18F / UV24F / UV30F / UV36F

UUA1 ULO

UUB1 U20

UUC1 U40



LG bierze udział w programie certyfikacji urządzeń klimatyzacyjnych Eurovent. Dane dostępne na: [www.eurovent-certification.com](http://www.eurovent-certification.com)

KOMBINACJA				18	24	30	36
Wydajność	Chłodzenie	Min. / Nom. / Maks.	kW	1,8 / 5,0 / 5,5	2,7 / 6,8 / 7,5	3,0 / 7,5 / 8,3	3,8 / 9,5 / 10,5
	Ogrzewanie	Min. / Nom. / Maks.	kW	2,2 / 5,3 / 5,8	2,9 / 7,3 / 8,4	3,2 / 8,0 / 8,8	4,1 / 10,3 / 11,5
Pobór mocy (Zestaw)	Chłodzenie	Min. / Nom. / Maks.	kW	0,32 / 1,62 / 1,93	0,40 / 2,06 / 2,47	0,50 / 2,42 / 2,90	0,70 / 3,28 / 3,87
	Ogrzewanie	Min. / Nom. / Maks.	kW	0,30 / 1,44 / 1,86	0,40 / 2,23 / 2,90	0,50 / 2,48 / 3,22	0,60 / 2,78 / 3,45
Prąd roboczy	Chłodzenie	Nom.	A	7,2	9,0	10,6	14,6
	Ogrzewanie	Nom.	A	6,4	9,7	10,8	12,3
EER / COP			kWh/kWh	3,10 / 3,70	3,30 / 3,28	3,10 / 3,23	2,90 / 3,70
SEER / SCOP			kWh/kWh	6,6 / 4,6	6,6 / 4,2	6,6 / 4,3	6,1 / 4,2
Obciążenie cieplne	Chłodzenie przy 35°C		kW	5	6,8	7,5	9,5
	Ogrzewanie przy -10°C		kW	2,9	4,3	4,4	5,5
Klasa sezonowej efektywności energetycznej	Chłodzenie / Ogrzewanie		-	A++ / A++	A++ / A+	A++ / A+	A++ / A+
Roczne zużycie energii	Chłodzenie / Ogrzewanie		kWh	265 / 883	361 / 1 433	398 / 1 433	545 / 1 833
Wydajność osuszania			l/h	1,7	2,4	2,8	3,6
Poziom ciśnienia akustycznego j. zew.	Chłodzenie / Ogrzewanie	Nom.	Nom. dBA	49 / 52	48 / 53	50 / 54	54 / 56
Poziom mocy akustycznej j. zew.	Chłodzenie	Nom.	Nom. dBA	65	65	67	70
Przyłącza rur	Ciecz		mm (cale)	Φ 6,35 (1/4)	Φ 9,52 (3/8)	Φ 9,52 (3/8)	Φ 9,52 (3/8)
	Gaz		mm (cale)	Φ 12,7 (1/2)	Φ 15,88 (5/8)	Φ 15,88 (5/8)	Φ 15,88 (5/8)
Zakres pracy (temp. zewn.)	Chłodzenie	Min - Maks.	°C	-10 - 50	-10 - 48	-10 - 48	-20 - 50
	Ogrzewanie	Min - Maks.	°C	-10 - 18	-15 - 18	-15 - 18	-15 - 18
<b>JEDNOSTKI WEWNĘTRZNE</b>				<b>UV18FN10</b>	<b>UV24FN10</b>	<b>UV30FN10</b>	<b>UV36FN20</b>
Zasilanie			Ø, V, Hz	1, 220-240, 50	1, 220-240, 50	1, 220-240, 50	1, 220-240, 50
Pobór mocy (jedn.wewn.)		W / Ś / N	W	17 / 15 / 13	33 / 26 / 19	47 / 40 / 33	50 / 35 / 28
Przepływ powietrza		W / Ś / N	m³/min	13 / 12 / 11	16 / 15 / 14	19 / 17,5 / 16	28 / 24 / 20
Wymiary	Korpus	S x W x G	mm	1 200 x 235 x 690	1 200 x 235 x 690	1 200 x 235 x 690	1 600 x 235 x 690
Ciężar netto	Korpus		kg	27,3	28	28	36,7
Poziom ciśnienia akustycznego	Chłodzenie	W / Ś / N	dB(A)	42 / 40 / 39	46 / 45 / 43	46 / 44 / 43	46 / 43 / 40
Poziom mocy akustycznej	Chłodzenie	Maks.	dB(A)	55	61	62	62
Przyłącza rur	Skropliny	średn. zew / średn. wew.	mm	Φ 32,0 / 26,0	Φ 32,0 / 26,0	Φ 32,0 / 26,0	Φ 32,0 / 26,0
Przewody sterowania			N x mm²	4 x 1,5	4 x 1,5	4 x 1,5	4 x 1,5
<b>JEDNOSTKI ZEWNĘTRZNE</b>				<b>UUA1.ULO</b>	<b>UUB1.U20</b>	<b>UUC1.U40</b>	
Zasilanie			Ø, V, Hz	1, 220-240, 50	1, 220-240, 50	1, 220-240, 50	
Zabezpieczenie	Min		A	15	20	25	
Przewody zasilające			N x mm²	3 x 2,5	3 x 4,0	3 x 4,0	
Wymiary		S x W x G	mm	770 x 545 x 288	870 x 650 x 330	950 x 834 x 330	
Ciężar netto			kg	33,3	44,5	57,7	
Sprężarka	Typ		-	Podwójna rotacyjna	Podwójna rotacyjna	Podwójna rotacyjna	
	Typ		-	R32	R32	R32	
	GWP		-	675	675	675	
	Ilość fabryczna (do długości 7,5m)		kg	1,0	1,2	1,9	
Czynnik chłodniczy	t-CO <sub>2</sub> eq.		-	0,675	0,81	1,283	
	Dodatkowa ilość (powyżej 7,5m)		g/m	20	20	35	
Wentylator	Przepływ powietrza	Nom.	m³/min	28 x 1	50 x 1	58 x 1	
Całkowita długość orurowania		Min / Maks.	m	5 / 30	5 / 35	5 / 50	
Różnica wysokości	jedn. wew. - jedn. zew.	Maks.	m	30	30	30	

Uwaga:

- Ze względu na naszą politykę innowacji niektóre dane techniczne mogą ulec zmianie bez powiadomienia.
- Definicja warunków dla nominalnego poboru mocy - wydajności badana wg PN-EN14511. Wydajności zmierzone w następujących warunkach:
  - Chłodzenie: - Temp. wewn. 27°C termometr suchy (DB) / 19°C termometr mokry (WB) - Temp. zewn. 35°C termometr suchy (DB) / 24°C termometr mokry (WB)
  - Ogrzewanie: - Temp. wewn. 20°C termometr suchy (DB) / 15°C termometr mokry (WB) - Temp. zewn. 7°C termometr suchy (DB) / 6°C termometr mokry (WB)
  - Standardowa długość rury, różnica wysokości między jednostką zewnętrzną i jednostką wewnętrzną wynosi 0m.
- Wartości poziomów głośności są mierzone w komorze pomiaru hałasu zgodnie ze standardem. Dlatego wartości te zależą od warunków otoczenia i mogą się różnić w rzeczywistości
- Produkt ten zawiera fluorowane gazy cieplarniane (R32).

# KONSOLE



## Optymalny przepływ powietrza przy chłodzeniu i ogrzewaniu

W trybie chłodzenia żaluzje ustawiają się w górnym położeniu, aby kierować nawiew powietrza w kierunku sufitu. Podczas ogrzewania żaluzje kierują ciepłe powietrze w dół, aby uzyskać równomierną temperaturę pomieszczenia, zwłaszcza przy podłodze.

### Chłodzenie

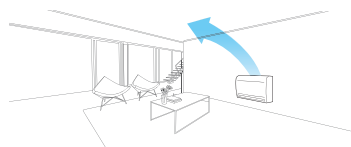

### Ogrzewanie (tryb normalny)

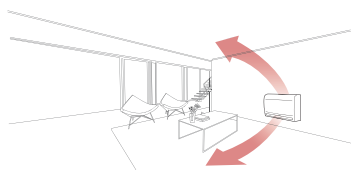

### Ogrzewanie (tryb ogrzewania podłogowego)

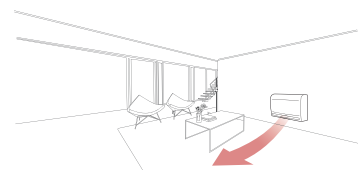

## Szybkie ogrzewanie podłogi

Konsole charakteryzują się potężną wydajnością i skutecznością ogrzewania. W trybie ogrzewania podłogowego zapewniają szybkie ogrzanie podłogi i osiągnięcie żądanej temperatury pomieszczenia.

	Firma A	Grzejnik elektryczny	LG	LG Tryb ogrzewania podłogowego
2°C				
15°C				
<b>Czas ogrzewania (13°C - 21°C)</b>	12 minut 30 sekund	50 minut	<b>9 minut 30 sekund</b>	<b>8 minut 40 sekund</b>

(Warunki testu: Temp. zadana 23°C, temp. wewn. 13°C, temp. zewn. 7°C)

## 5-stopniowe sterowanie nawiewem

Istnieje 5 różnych pozycji sterowania kierunkiem przepływu powietrza.

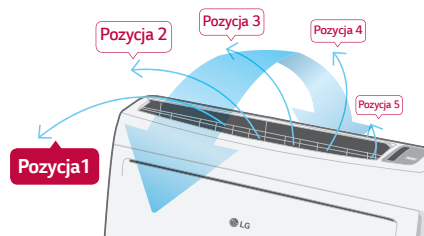

## Łatwa instalacja i obsługa

6 różnych możliwości instalacji orurowania.

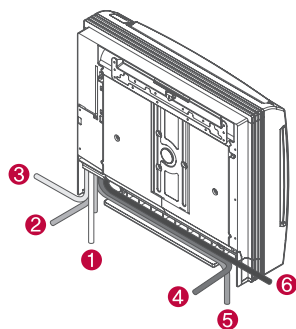

Łatwo wysuwana płytki PCB.

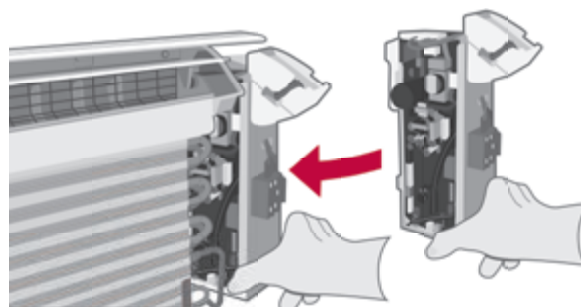

## STANDARD INVERTER (R32)

UQ09F / UQ12F / UQ18F



LG bierze udział w programie certyfikacji urządzeń klimatyzacyjnych Eurovent. Dane dostępne na: [www.eurovent-certification.com](http://www.eurovent-certification.com)

UUA1.ULO

UUB1.U20



# KONSOLE

KOMERCYJNE

SINGLE SPLIT

KOMBINACJA				9	12	18
Wydajność	Chłodzenie	Min. / Nom. / Maks. kW	1,5 / 2,6 / 3,4	1,5 / 3,5 / 4,0	2,0 / 5,0 / 5,8	
	Ogrzewanie	Min. / Nom. / Maks. kW	1,6 / 3,1 / 3,9	1,6 / 4,0 / 4,3	2,0 / 4,9 / 5,4	
Pobór mocy (Zestaw)	Chłodzenie	Min. / Nom. / Maks. kW	0,30 / 0,65 / 0,91	0,30 / 1,00 / 1,46	0,40 / 1,75 / 2,45	
	Ogrzewanie	Min. / Nom. / Maks. kW	0,30 / 0,74 / 1,08	0,30 / 1,05 / 1,58	0,30 / 1,56 / 2,11	
Prąd roboczy	Chłodzenie	Nom. A	2,9	4,4	8,3	
	Ogrzewanie	Nom. A	3,3	4,7	8,0	
EER / COP		kWh/kWh	4,00 / 4,20	3,50 / 3,80	2,85 / 3,14	
SEER / SCOP		kWh/kWh	6,5 / 4,0	6,4 / 4,0	5,8 / 3,8	
Obciążenie cieplne	Chłodzenie przy 35°C	kW	2,6	3,5	5	
	Ogrzewanie przy -10°C	kW	2,8	3	3,8	
Klasa sezonowej efektywności energetycznej	Chłodzenie / Ogrzewanie	-	A++ / A+	A++ / A+	A+ / A	
Roczne zużycie energii	Chłodzenie / Ogrzewanie	kWh	140 / 980	191 / 1 050	302 / 1 396	
Wydajność osuszania		l/h	0,7	1,3	2,4	
Poziom ciśnienia akustycznego j. zew.	Chłodzenie / Ogrzewanie	Nom. Nom. dBA	49 / 52	49 / 52	47 / 52	
Poziom mocy akustycznej j. zew.	Chłodzenie	Nom. Nom. dBA	65	65	63	
Przyłącza rur	Ciecz	mm (cale)	Φ 6,35 (1/4)	Φ 6,35 (1/4)	Φ 6,35 (1/4)	
	Gaz	mm (cale)	Φ 9,52 (3/8)	Φ 9,52 (3/8)	Φ 12,7 (1/2)	
Zakres pracy (temp. zewn.)	Chłodzenie	Min - Maks. °C	-15 ~ 50	-15 ~ 50	-15 ~ 50	
	Ogrzewanie	Min - Maks. °C	-20 ~ 18	-20 ~ 18	-20 ~ 18	
JEDNOSTKI WEWNĘTRZNE				UQ09FNA0	UQ12FNA0	UQ18FNA0
Zasilanie		Ø, V, Hz	1, 220-240, 50	1, 220-240, 50	1, 220-240, 50	
Pobór mocy (jedn.wewn.)		W / Ś / N W	37 / 30 / 25	37 / 30 / 25	44 / 39 / 35	
Przepływ powietrza		W / Ś / N m³/min	8,5 / 6,7 / 5,0	8,5 / 6,7 / 5,0	10,1 / 8,6 / 7,2	
Wymiary	Korpus	S x W x G mm	700 x 600 x 210	700 x 600 x 210	700 x 600 x 210	
	Ciężar netto	Korpus kg	16,3	16,3	16,3	
Poziom ciśnienia akustycznego	Chłodzenie	W / Ś / N dB(A)	38 / 32 / 27	38 / 32 / 27	44 / 39 / 35	
Poziom mocy akustycznej	Chłodzenie	Maks. dB(A)	59	59	60	
Przyłącza rur	Skropliny	średn. zew./ średn. wew. mm	Φ 16,7 / 12,2	Φ 16,7 / 12,2	Φ 16,7 / 12,2	
Przewody sterowania		N x mm²	4 x 1,5	4 x 1,5	4 x 1,5	
JEDNOSTKI ZEWNĘTRZNE				UUA1.ULO	UUB1.U20	
Zasilanie		Ø, V, Hz	1, 220-240, 50	1, 220-240, 50		
Zabezpieczenie		Min A	15	20		
Przewody zasilające		N x mm²	3 x 2,5	3 x 4,0		
Wymiary		S x W x G mm	770 x 545 x 288	870 x 650 x 330		
	Ciężar netto	kg	33,3	44,5		
Sprężarka	Typ	-	Podwójna rotacyjna	Podwójna rotacyjna		
	Typ	-	R32	R32		
Czynnik chłodniczy	GWP	-	675	675		
	Ilość fabryczna (do długości 7,5m)	kg	1,0	1,2		
	t-CO <sub>2</sub> eq.	-	0,675	0,81		
	Dodatkowa ilość (powyżej 7,5m)	g/m	20	20		
Wentylator	Przepływ powietrza	Nom. m³/min	28 x 1	50 x 1		
Całkowita długość orurowania		Min / Maks. m	5 / 30	5 / 30		
Różnica wysokości	jedn. wew. - jedn. zew.	Maks. m	30	30		

Uwaga:

- Ze względu na naszą politykę innowacji niektóre dane techniczne mogą ulec zmianie bez powiadomienia.
- Definicja warunków dla nominalnego poboru mocy - wydajności badana wg PN-EN14511. Wydajności zmierzone w następujących warunkach:
  - Chłodzenie: - Temp. wewn. 27°C termometr suchy (DB) / 19°C termometr mokry (WB) - Temp. zewn. 35°C termometr suchy (DB) / 24°C termometr mokry (WB)
  - Ogrzewanie: - Temp. wewn. 20°C termometr suchy (DB) / 15°C termometr mokry (WB) - Temp. zewn. 7°C termometr suchy (DB) / 6°C termometr mokry (WB)
  - Standardowa długość rury, różnica wysokości między jednostką zewnętrzną i jednostką wewnętrzną wynosi 0m.
- Wartości poziomów głośności są mierzone w komorze pomiaru hałasu zgodnie ze standardem. Dlatego wartości te zależą od warunków otoczenia i mogą się różnić w rzeczywistości
- Produkt ten zawiera fluorowane gazy cieplarniane (R32).

# ŚCIENNE





## STANDARD INVERTER (R32)

### US30F / US36F



LG bierze udział w programie certyfikacji urządzeń klimatyzacyjnych Eurovent. Dane dostępne na: [www.eurovent-certification.com](http://www.eurovent-certification.com)

### UUC1 U40



### UUD1 U30



### UUD3 U30



# ŚCIENNE

KOMERCYJNE

SINGLE SPLIT

KOMBINACJA				30	36
Wydajność	Chłodzenie	Min. / Nom. / Maks. kW		3,2 / 8,0 / 9,0	3,8 / 9,5 / 12,5
	Ogrzewanie	Min. / Nom. / Maks. kW		3,6 / 9,0 / 10,0	4,3 / 10,8 / 13,4
Pobór mocy (Zestaw)	Chłodzenie	Min. / Nom. / Maks. kW		0,50 / 2,28 / 3,17	0,30 / 2,57 / 3,91
	Ogrzewanie	Min. / Nom. / Maks. kW		0,50 / 2,5 / 3,20	0,50 / 2,77 / 3,77
Prąd roboczy	Chłodzenie	Nom. A		10,1	4,1
	Ogrzewanie	Nom. A		11,1	4,4
EER / COP		kWh/kWh		3,51 / 3,60	3,70 / 3,90
SEER / SCOP		kWh/kWh		7,0 / 4,3	6,10 / 3,85
Obciążenie cieplne	Chłodzenie przy 35°C	kW		8	9,5
	Ogrzewanie przy -10°C	kW		5,4	8,7
Klasa sezonowej efektywności energetycznej	Chłodzenie / Ogrzewanie	-		A++ / A+	A++ / A
Roczne zużycie energii	Chłodzenie / Ogrzewanie	kWh		400 / 1,758	545 / 3,164
Wydajność osuszania		l/h		2,9	3,8
Poziom ciśnienia akustycznego j. zew.	Chłodzenie / Ogrzewanie	Nom. Nom. dBA		50 / 52	50 / 50
Poziom mocy akustycznej j. zew.	Chłodzenie	Nom. Nom. dBA		68	66
Przyłącza rur	Ciecz	mm (cale)		Φ 9,52 (3/8)	Φ 9,52 (3/8)
	Gaz	mm (cale)		Φ 15,88 (5/8)	Φ 15,88 (5/8)
Zakres pracy (temp. zewn.)	Chłodzenie	Min - Maks. °C		-20 - 50	-20 - 52
	Ogrzewanie	Min - Maks. °C		-20 - 18	-25 - 18
JEDNOSTKI WEWNĘTRZNE				US30F.NR0	US36F.NR0
Zasilanie		Ø, V, Hz		1, 220-240, 50	1, 220-240, 50
Pobór mocy (jedn.wewn.)	W / Ś / N	W		47 / 42 / 36	65 / 47 / 42
Przepływ powietrza	W / Ś / N	m <sup>3</sup> /min		21 / 17 / 13	25 / 21 / 17
Wymiary	Korpus S x W x G	mm		1 200 x 360 x 265	1 200 x 360 x 265
Ciężar netto	Korpus	kg		18,3	18,3
Poziom ciśnienia akustycznego	Chłodzenie	W / Ś / N dB(A)		46,0 / 42,0 / 38,0	51,0 / 46,0 / 42,0
Poziom mocy akustycznej	Chłodzenie	Maks. dB(A)		62	65
Przyłącza rur	Skropliny	średn. zew/ średn. wew. mm		Φ 21,5 / 16,0	Φ 21,5 / 16,0
Przewody sterowania		N x mm <sup>2</sup>		4 x 1,5	4 x 1,5
JEDNOSTKI ZEWNĘTRZNE				UUC1.U40	UUD3.U30
Zasilanie		Ø, V, Hz		1, 220-240, 50	3, 380-415, 50
Zabezpieczenie	Min	A		25	20
Przewody zasilające		N x mm <sup>2</sup>		3 x 4,0	5 x 4,0
Wymiary	S x W x G	mm		950 x 834 x 330	950 x 1 380 x 330
Ciężar netto		kg		57,7	85
Sprężarka	Typ	-		Podwójna rotacyjna	R-Scroll
	Typ	-		R32	R32
Czynnik chłodniczy	GWP	-		675	675
	Ilość fabryczna (do długości 7,5m)	kg		1,9	3,0
	t-CO <sub>2</sub> eq.	-		1,283	2,025
	Dodatkowa ilość (powyżej 7,5m)	g/m		35	40
Wentylator	Przepływ powietrza	Nom. m <sup>3</sup> /min		58 x 1	55 x 2
Całkowita długość orurowania	Min / Maks.	m		5 / 50	5 / 85
Różnica wysokości	jedn. wew. - jedn. zew.	Maks. m		30	30

Uwaga:

- Ze względu na naszą politykę innowacji niektóre dane techniczne mogą ulec zmianie bez powiadomienia.
- Definicja warunków dla nominalnego poboru mocy - wydajności badana wg PN-EN14511. Wydajności zmierzone w następujących warunkach:
  - Chłodzenie: - Temp. wewn. 27°C termometr suchy (DB) / 19°C termometr mokry (WB) - Temp. zewn. 35°C termometr suchy (DB) / 24°C termometr mokry (WB)
  - Ogrzewanie: - Temp. wewn. 20°C termometr suchy (DB) / 15°C termometr mokry (WB) - Temp. zewn. 7°C termometr suchy (DB) / 6°C termometr mokry (WB)
  - Standardowa długość rury, różnica wysokości między jednostką zewnętrzną i jednostką wewnętrzną wynosi 0m.
- Wartości poziomów głośności są mierzone w komorze pomiaru hałasu zgodnie ze standardem. Dlatego wartości te zależą od warunków otoczenia i mogą się różnić w rzeczywistości
- Produkt ten zawiera fluorowane gazy cieplarniane (R32).

## COMPACT INVERTER (R32)

US30F / US36F



UUB1 U20

UUC1 U40



LG bierze udział w programie certyfikacji urządzeń klimatyzacyjnych Eurovent. Dane dostępne na: [www.eurovent-certification.com](http://www.eurovent-certification.com)

KOMBINACJA				30	36
Wydajność	Chłodzenie	Min. / Nom. / Maks.	kW	3,0 / 7,5 / 8,3	3,8 / 9,5 / 10,6
	Ogrzewanie	Min. / Nom. / Maks.	kW	3,1 / 7,7 / 8,5	4,3 / 10,8 / 11,5
Pobór mocy (Zestaw)	Chłodzenie	Min. / Nom. / Maks.	kW	0,50 / 2,31 / 2,77	0,60 / 3,06 / 3,67
	Ogrzewanie	Min. / Nom. / Maks.	kW	0,40 / 2,14 / 2,78	0,60 / 3,0 / 3,72
Prąd roboczy	Chłodzenie	Nom.	A	10,1	13,6
	Ogrzewanie	Nom.	A	9,3	13,3
EER / COP			kWh/kWh	3,25 / 3,60	3,10 / 3,60
SEER / SCOP			kWh/kWh	6,8 / 4,1	6,4 / 4,1
Obciążenie cieplne	Chłodzenie przy 35°C		kW	7,5	9,5
	Ogrzewanie przy -10°C		kW	4,3	5,8
Klasa sezonowej efektywności energetycznej	Chłodzenie / Ogrzewanie			A++ / A+	A++ / A+
Roczne zużycie energii	Chłodzenie / Ogrzewanie		kWh	386 / 1 468	520 / 1 980
Wydajność osuszania			l/h	3,0	3,5
Poziom ciśnienia akustycznego j. zew.	Chłodzenie / Ogrzewanie	Nom.	Nom. dBA	50 / 54	54 / 56
Poziom mocy akustycznej j. zew.	Chłodzenie	Nom.	Nom. dBA	67	70
Przyłącza rur	Ciecz		mm (cale)	Φ 9,52 (3/8)	Φ 9,52 (3/8)
	Gas		mm (cale)	Φ 15,88 (5/8)	Φ 15,88 (5/8)
Zakres pracy (temp. zewn.)	Chłodzenie	Min - Maks.	°C	-10 - 48	-20 - 50
	Ogrzewanie	Min - Maks.	°C	-15 - 18	-15 - 18
JEDNOSTKI WEWNĘTRZNE				US30FNRO	US36FNRO
Zasilanie			Ø, V, Hz	1, 220-240, 50	1, 220-240, 50
Pobór mocy (jedn.wewn.)		W / Ś / N	W	47 / 42 / 36	65 / 47 / 42
Przepływ powietrza		W / Ś / N	m³/min	21 / 17 / 13	25 / 21 / 17
Wymiary	Korpus	S x W x G	mm	1 200 x 360 x 265	1 200 x 360 x 265
	Ciężar netto		kg	18,3	18,3
Poziom ciśnienia akustycznego	Chłodzenie	W / Ś / N	dB(A)	46,0 / 42,0 / 38,0	51,0 / 46,0 / 42,0
Poziom mocy akustycznej	Chłodzenie	Maks.	dB(A)	62	65
Przyłącza rur	Skropliny	średn. zew / średn. wewn.	mm	Φ 21,5 / 16,0	Φ 21,5 / 16,0
Przewody sterowania			N x mm²	4 x 1,5	4 x 1,5
JEDNOSTKI ZEWNĘTRZNE				UUB1.U20	UUC1.U40
Zasilanie			Ø, V, Hz	1, 220-240, 50	1, 220-240, 50
Zabezpieczenie		Min	A	20	25
Przewody zasilające			N x mm²	3 x 4,0	3 x 4,0
Wymiary		S x W x G	mm	870 x 650 x 330	950 x 834 x 330
Ciężar netto			kg	44,5	57,7
Sprężarka	Typ		-	Podwójna rotacyjna	Podwójna rotacyjna
	Typ		-	R32	R32
Czynnik chłodniczy	GWP		-	675	675
	Ilość fabryczna (do długości 7,5m)		kg	1,2	1,9
	t-CO <sub>2</sub> eq.		-	0,81	1,283
	Dodatkowa ilość (powyżej 7,5m)		g/m	20	35
Wentylator	Przepływ powietrza	Nom.	m³/min	50 x 1	58 x 1
Całkowita długość orurowania		Min / Maks.	m	5 / 35	5 / 50
Różnica wysokości	jedn. wewn. - jedn. zew.	Maks.	m	30	30

Uwaga:

- Ze względu na naszą politykę innowacji niektóre dane techniczne mogą ulec zmianie bez powiadomienia.
- Definicja warunków dla nominalnego poboru mocy - wydajności badana wg PN-EN14511. Wydajności zmierzone w następujących warunkach:
  - Chłodzenie: - Temp. wewn. 27°C termometr suchy (DB) / 19°C termometr mokry (WB) - Temp. zewn. 35°C termometr suchy (DB) / 24°C termometr mokry (WB)
  - Ogrzewanie: - Temp. wewn. 20°C termometr suchy (DB) / 15°C termometr mokry (WB) - Temp. zewn. 7°C termometr suchy (DB) / 6°C termometr mokry (WB)
  - Standardowa długość rury, różnica wysokości między jednostką zewnętrzną i jednostką wewnętrzną wynosi 0m.
- Wartości poziomów głośności są mierzone w komorze pomiaru hałasu zgodnie ze standardem. Dlatego wartości te zależą od warunków otoczenia i mogą się różnić w rzeczywistości
- Produkt ten zawiera fluorowane gazy cieplarniane (R32).

# ZESTAWY DO CENTRAL WENTYLACYJNYCH



# Rozwiązania do współpracy agregatów LG z centralami wentylacyjnymi

Ekonomiczne i ekologiczne rozwiązanie pozwalające na ogrzewanie i chłodzenie powietrza wentylacyjnego.

## Sterowanie temperaturą powietrza powrotnego

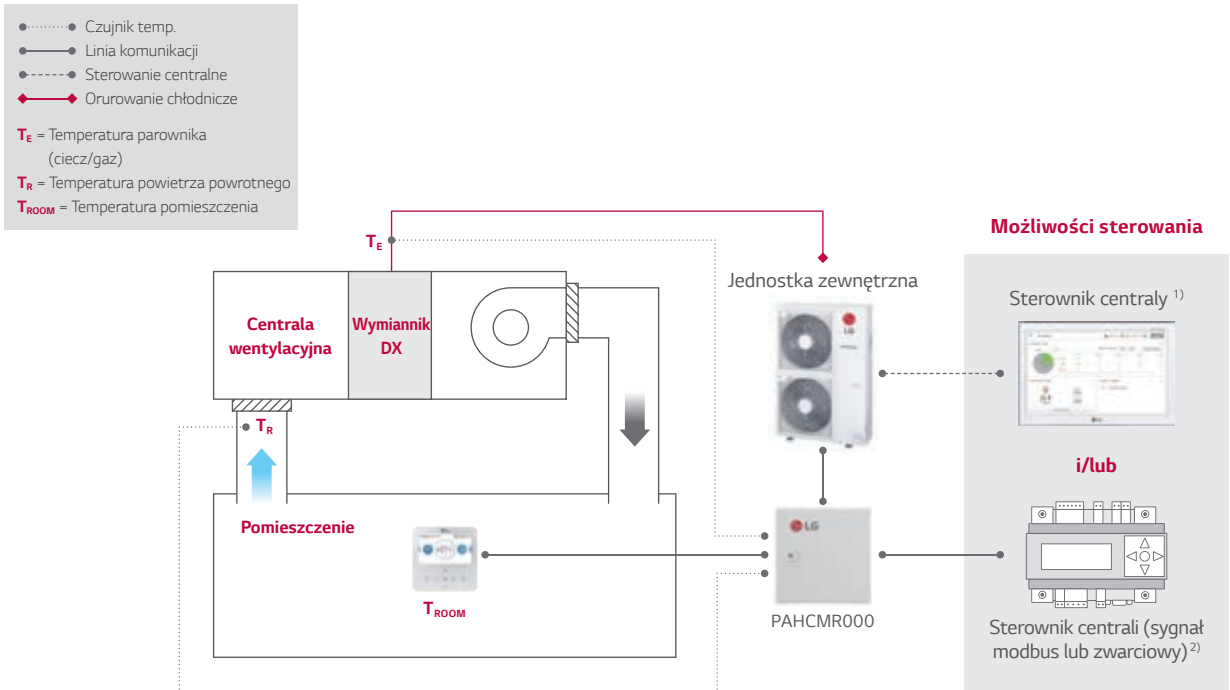

## Sterowanie temperaturą nawiewu

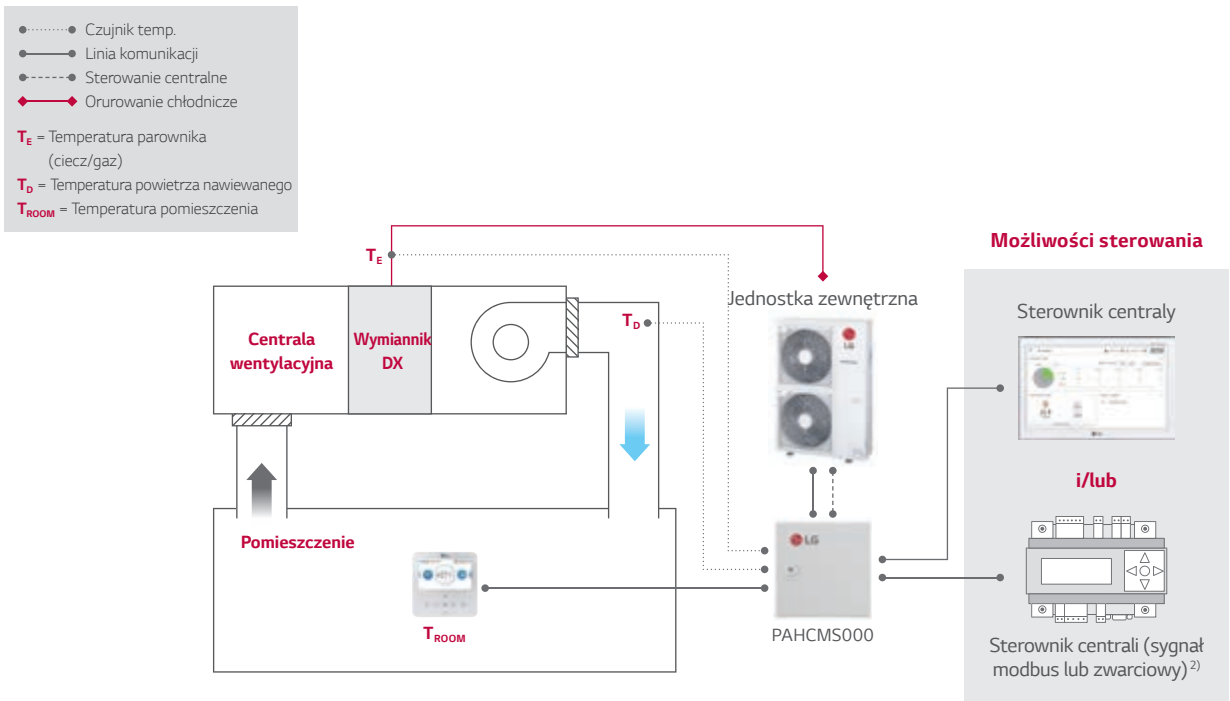

1) Interfejs PI485(PMNF14A1) jest wymagany do podłączenia ze sterownikiem centralnym

2) W przypadku sterowania sygnałem ze sterownika centrali temperatura nawiewu powinna być mierzona przez ten sterownik

3) W celu uzyskania szczegółowych informacji skontaktuj się z przedstawicielem LG

# Zestawy sterujące



## PAHCMR000 / PAHCMS000

### Specyfikacja

MODEL	KOMBINACJA		OPIS	WYMIARY (MM)		
	JEDNOSTKA ZEWNĘTRZNA	STEROWANIE CENTRALNE		W	S	G
PAHCMR000	Single Split	•	Sterowanie temperaturą powrotu za pomocą sterownika centrali lub sterownika indywidualnego lub centralnego LG	300	300	155
PAHCMS000	Single Split	•	Sterowanie temperaturą nawiewu za pomocą sterownika centrali wentylacyjnej lub sterownika indywidualnego lub centralnego LG	380	300	155

### Funkcjonalność

LISTA FUNKCJI*	PAHCMR000	PAHCMS000	UWAGI
Praca	Włącz / wyłącz	Włącz / wyłącz	
Tryb pracy <sup>1)</sup>	Chłodzenie / Ogrzewanie	Chłodzenie / Ogrzewanie	
Zakres temp. pow. powracającego	16-30°C	-	
Zakres temp. pow. nawiewanego <sup>2)</sup>	-	16-30°C	Dostępny przy sterowaniu sterownikiem centrali lub sterownikiem LG
Sterowanie wentylatorem <sup>3)</sup>	Niski / Średni / Wysoki	Niski / Średni / Wysoki	Dostępny przy sterowaniu sterownikiem centrali lub sterownikiem LG
Wymiszenie pracy	Włącz / wyłącz	-	Możliwe przy użyciu sygnału zwarcioowego ze sterownika centrali
Sterowanie wydajnością	-	•	Możliwe przy użyciu sygnału zwarcioowego ze sterownika centrali
Praca	Włącz / wyłącz	Włącz / wyłącz	
Tryb pracy <sup>1)</sup>	Chłodzenie / Ogrzewanie	Chłodzenie / Ogrzewanie	Dostępny przy sterowaniu sterownikiem centrali lub sterownikiem LG
Bieg wentylatora	Niski / Średni / Wysoki	Niski / Średni / Wysoki	
Prezentacja błędów	•	•	
Praca sprężarki	Włącz / wyłącz	Włącz / wyłącz	Dostępny przy sterowaniu sterownikiem centrali lub sterownikiem LG PAHCMR000 nie posiada tej funkcji przy sterowaniu przez sterownik centrali.

1) Tryby pracy są dostępne w zależności od ustawień AHU

2) Zakres pracy może być różny w zależności od typu sterownika

3) W celu monitoringu biegu wentylatora należy sterować wentylatorem z pomocą zestawu

4) Dla zapewnienia sterowania temperaturą nawiewu należy jednostkę zewnętrzną wyposażać w płytkę PI-485, model PMNFP14A1 zakupioną oddzielnie

\* Niektóre funkcje mogą być niedostępne ze względu na sposób sterowania. Skontaktuj się z przedstawicielem LG w celu uzyskania szczegółowych informacji.

### Tabela kombinacji

Model		R32				R410A	
		UUA1 U10	UUB1 U20	UUC1 U40	UUD1 U30 UUD3 U30	UU70W U34	UU85W U74
Wydajność	kBtu/h	9 - 18	18 - 30	24 - 36	36 - 60	70	85
	kW	2,5 - 5,0	5,0 - 8,0	6,8 - 10,0	10,0 - 14,6	20,0	25,0
PAHCMR000		X	0	0	0	0	0
PAHCMS000		X	0	0	0	0	0

# AKCESORIA



# Modem Wi-Fi LG

Sterowanie klimatyzatorami LG poprzez internet za pomocą aplikacji LG ThinQ dostępnej na systemy Android i iOS



**PWFMD200**

## Najważniejsze cechy

- Dostęp z każdego miejsca na świecie
- Dostępna darmowa aplikacja w języku polskim
- Proste sterowanie różnymi funkcjami
  - Włącz / Wyłącz
  - Tryb pracy
  - Odczyt/Nastawa temperatury
  - Siła nawiewu
  - Kierunek nawiewu<sup>2)</sup>
  - Programowanie pracy
  - Zużycie energii<sup>1)</sup>
  - Zabrudzenie filtra
  - Informacja o błędzie

<b>Model</b>	<b>PWFMD200</b>
Model	PWFMD200
<b>Wymiary (W x S x G mm)</b>	48 x 68 x 14
<b>Zastosowanie</b>	Jednostki wewnętrzne <sup>3)</sup>
<b>Typ połączenia</b>	1:1 z jednostką wewnętrzną
<b>Częstotliwość komunikacji</b>	2.4 GHz
<b>Standard transmisji</b>	IEEE 802.11b/g/n
<b>Aplikacja mobilna</b>	LG Smart ThinQ (Wymagany Android v4.1 lub iPhone iOS 9.0 lub wyższe)
<b>Opcjonalny przewód</b>	PWYREW000 (przedłużenie o 10m)

- \* Funkcjonalność może być różna w zależności od jednostki wewnętrznej.  
 \* Dane o interfejsie użytkownika są sprawdzane w celu optymalizacji aplikacji.  
 \* Aplikacja jest zoptymalizowana do pracy ze smartfonem. W przypadku stosowania jej na tablecie mogą wystąpić problemy.  
 1) Wymaga sterownika centralnego i PDI.  
 2) W zależności od typu jednostki wewnętrznej sterowanie kierunkiem nawiewu może nie być dostępne.  
 3) Skontaktuj się z przedstawicielem LG w celu potwierdzenia kompatybilności modułu z urządzeniem.



## Schemat

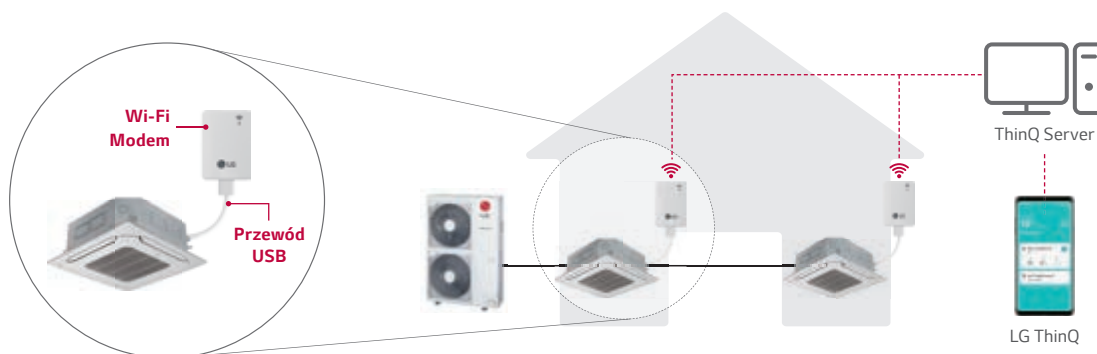

- ※ Aplikacja dostępna w sklepach iOS i Google Play.
- ※ Bezprzewodowe połączenie internetowe jest wymagane.

## Sterowniki



**Standard III**  
PREMTB100



**Standard III**  
PREMTBB10



**Standard II**  
PREMTB001



**Standard II**  
PREMTBB01

Model	PREMTB100 PREMTBB10	PREMTB001 PREMTBB01
Zmiana trybu pracy	Wł. / Wył. / Bieg wentylatora / Nastawa temperatury	
Kierunek nawiewu / wahlowanie	Chłodzenie / Ogrzewanie / Automatyczny / Osuszanie / Wentylator	
Programowanie	•	•
Prezentacja czasu	Proste / Tryb snu / Timer / Tygodniowy / Wakacyjny	
Kompensacja uszkodzenia zasilania	•	•
Blokada przed dziećmi	•	•
Prezentacja aktualnego trybu pracy	•	•
Prezentacja temperatury w pomieszczeniu	•	•
Odbiornik podczerwiieni	•	•
Wymiary (Szer. * Wys. * Gł., mm)	-	•
Podświetlanie ekranu	120 x 120 x 16	120 x 121 x 16
Backlight	•	•

※ Szczegółowe informacje dla każdego modelu w Dokumentacji Technicznej produktu.

## Sterownik bezprzewodowy PI 485



PWLSSB21H



PMNFP14A1

Zasilanie: 1-fazowe 220V AC 50/60Hz

Maksymalna liczba podłączonych jednostek wewnętrznych: 64 jednostki

Modele, do których ma zastosowanie: RAC / MULTI / SINGLE / Therma V

※ \*Szczegółowe informacje dla każdego modelu w Dokumentacji Technicznej produktu.

## Dry Contact



PDRYCB000



PDRYCB400



PDRYCB320



PDRYCB500

※ Szczegółowe informacje dla każdego modelu  
w Dokumentacji Technicznej produktu.

Model	PDRYCB000	PDRYCB400	PDRYCB320	PDRYCB500
Liczba styków	1-stykowy	2-stykowy	8-stykowy	Modbus RTU
Pobór mocy	AC 220V z zewnętrznego źródła zasilania	DC 5V i 12V z PCB jednostki wewnętrznej	DC 5V i 12V z PCB jednostki wewnętrznej	DC 5V i 12V z PCB jednostki wewnętrznej
Wejście napięciowe / beznapięciowe	-	•	•	-
Sterowanie włącz / wyłącz	•	•	•	•
Blokada / Odblokowanie	•	•	•	-
Ustawienie prędk. wentylatora	-	-	•	•
Wyłącznik termiczny	-	•	•	-
Oszczędzanie energii	-	•	-	-
Ustawianie temperatury	-	•	•	•
Monitorowanie błędów	•	•	•	•
Monitorowanie stanu pracy	•	•	•	•



# H-INVERTER (R32)

## UT09FH.NQ0 / UT12FH.NQ0

(Jednostki : mm)

	NAZWA CZĘŚCI
1	Przyłącze gazowe
2	Przyłącze cieczowe
3	Przyłącze skroplin
4	Otwór na przewody zasilania i komunikacji
5	Otwór na przewód sterownika
6	Wlot powietrza
7	Wylot powietrza
8	Panel dekoracyjny (Akcesorium)
9	Ostona narożnika panelu
10	Ostona narożnika z wyświetlaczem
11	Elastyczne przyłącze skroplin
12	Wlot świeżego powietrza

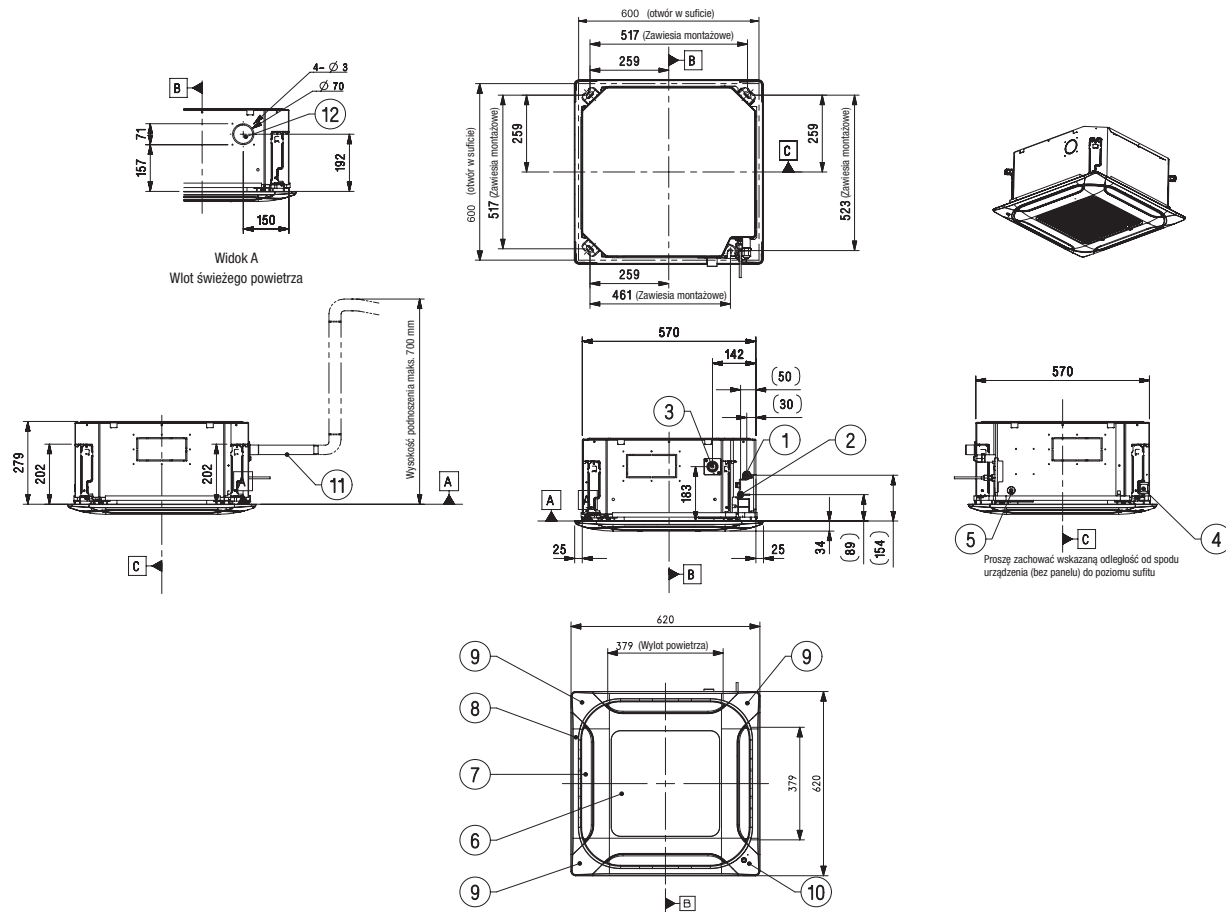

# RYSUNKI WYMIAROWE - KASETONOWE

## H-INVERTER (R32)

### UT18FH.NB0

(Jednostki : mm)

	NAZWA CZĘŚCI
1	Przyłącze gazowe
2	Przyłącze cieczone
3	Przyłącze skroplin
4	Otwór na przewody zasilania i komunikacji
5	Otwór na przewód sterownika
6	Wlot powietrza
7	Wylot powietrza
8	Panel dekoracyjny (Akcesorium)
9	Ośłona narożnika panelu
10	Elastyczne przyłącze skroplin
11	Wlot świeżego powietrza

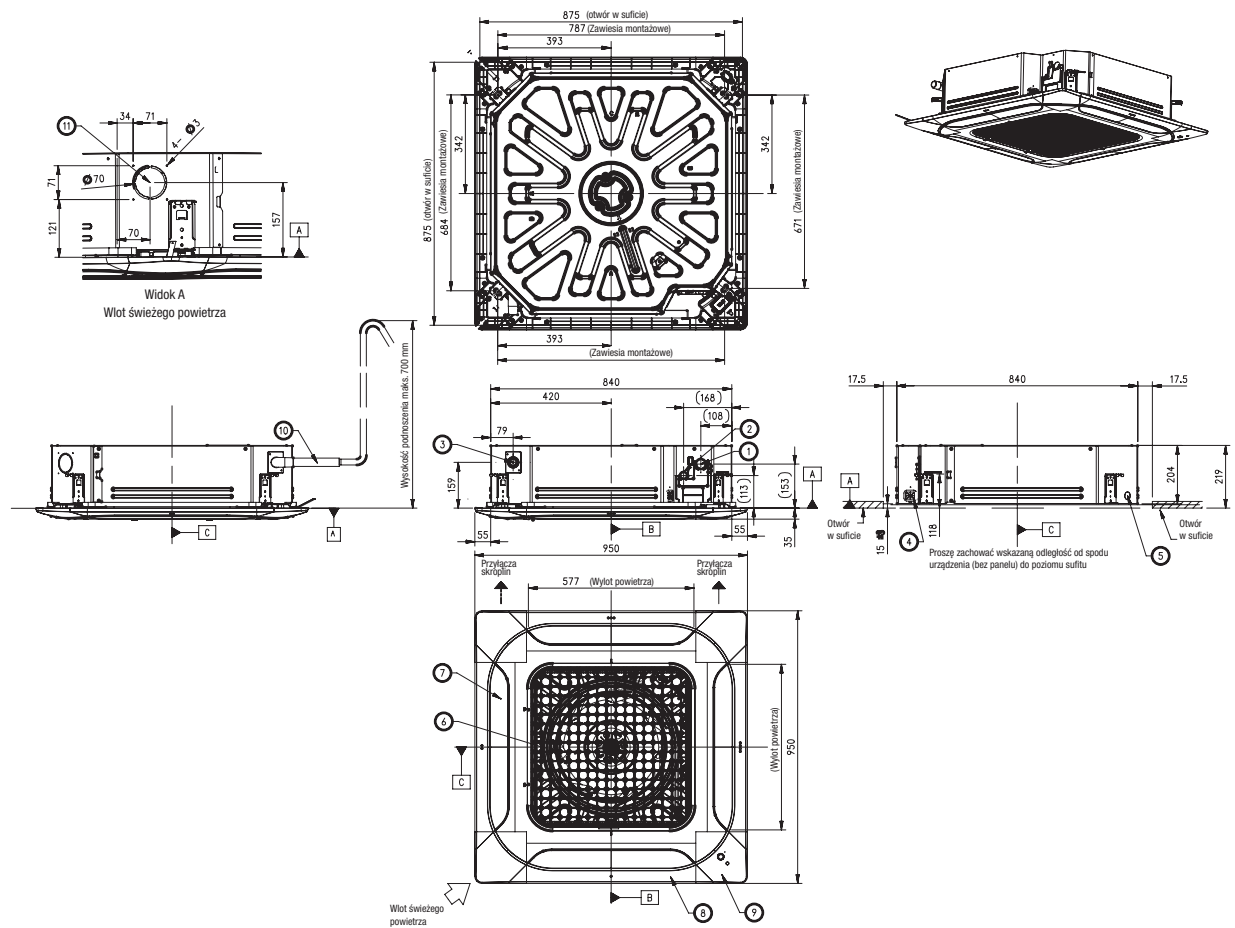

## H-INVERTER (R32)

UT24FH.NA0 / UT30FH.NA0 / UT36FH.NA0 / UT42FH.NA0 / UT48FH.NA0 / UT60FH.NA0

(Jednostki : mm)

	NAZWA CZĘŚCI
1	Przyłącze gazowe
2	Przyłącze cieczowe
3	Przyłącze skroplin
4	Otwór na przewody zasilania i komunikacji
5	Otwór na przewód sterownika
6	Wlot powietrza
7	Wylot powietrza
8	Panel dekoracyjny (Akcesorium)
9	Ostona narożnika panelu
10	Elastyczne przyłącze skroplin
11	Wlot świeżego powietrza

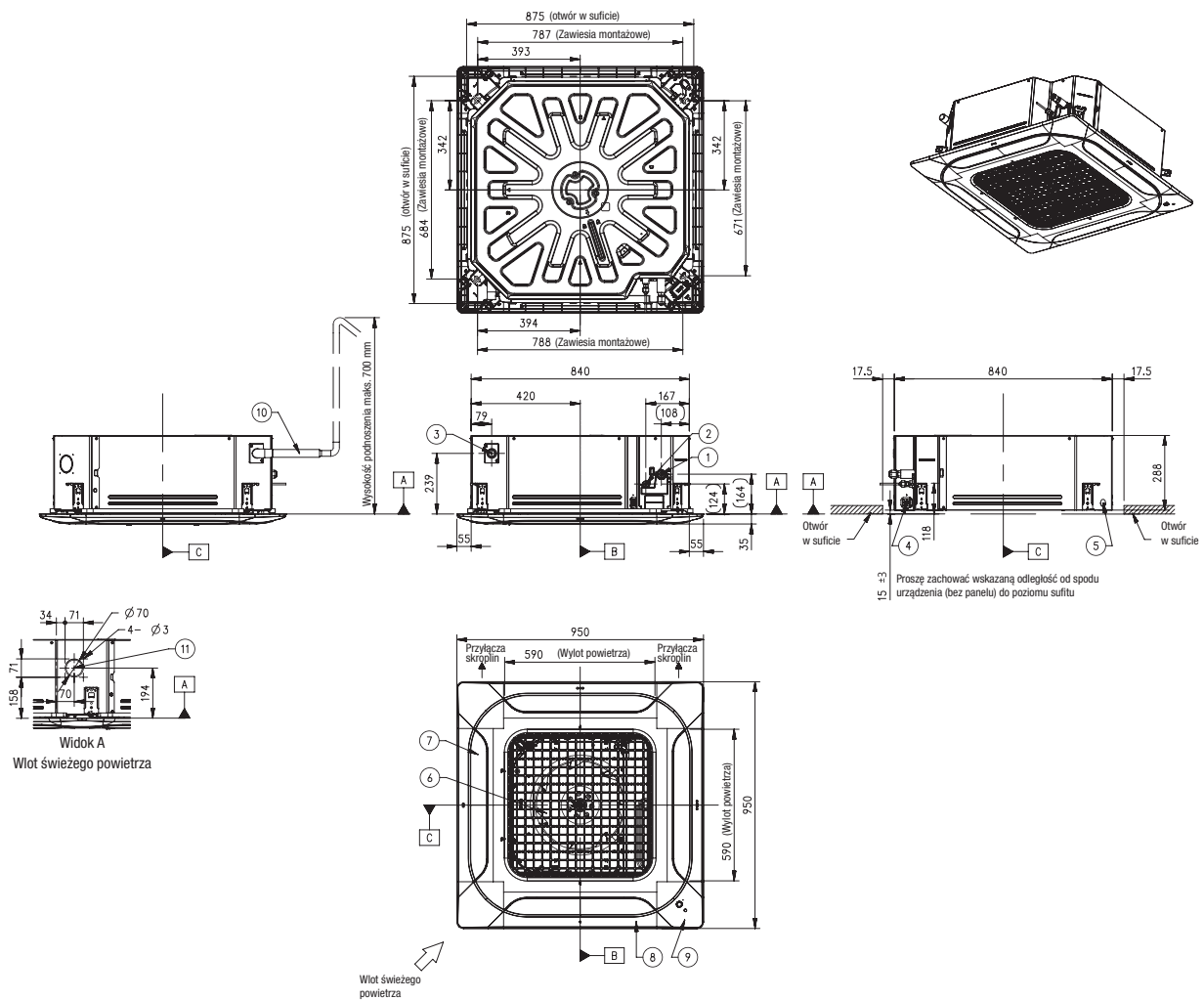

# RYSUNKI WYMIAROWE - KASETONOWE

## STANDARD INVERTER (R32)

CT09F.NR0 / CT12F.NR0

(Jednostki : mm)

	NAZWA CZĘŚCI
1	Przyłącze gazowe
2	Przyłącze cieczone
3	Przyłącze skroplin
4	Otwór na przewody zasilania i komunikacji
5	Otwór na przewód sterownika
6	Wlot powietrza
7	Wylot powietrza
8	Panel dekoracyjny (Akcesorium)
9	Ośłona narożnika panelu
10	Ośłona narożnika z wyświetlaczem
11	Elastyczne przyłącze skroplin
12	Wlot świeżego powietrza

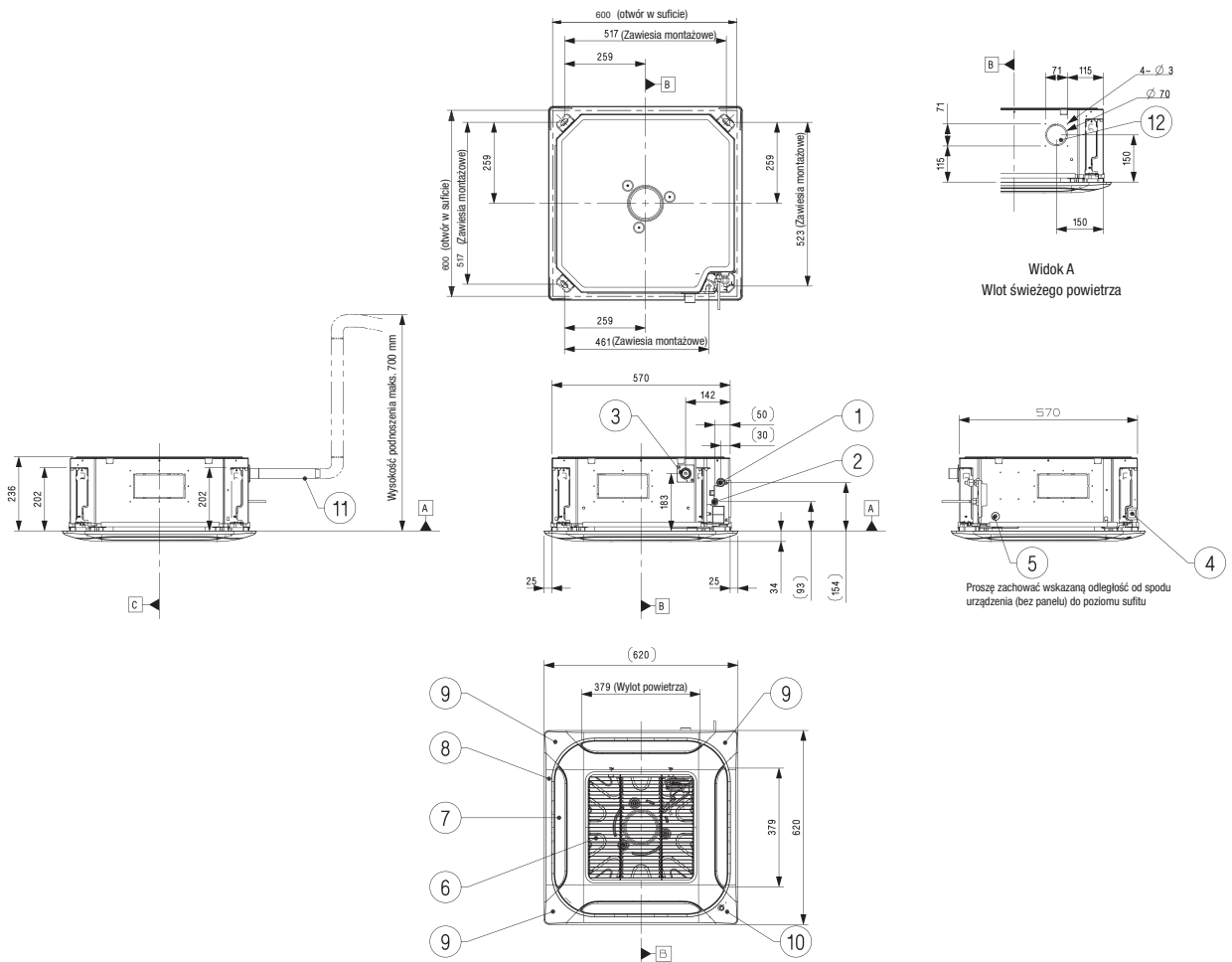

# STANDARD / COMPACT INVERTER (R32)

## CT18F.NQO

(Jednostki : mm)

	NAZWA CZĘŚCI
1	Przyłącze gazowe
2	Przyłącze cieczowe
3	Przyłącze skroplin
4	Otwór na przewody zasilania i komunikacji
5	Otwór na przewód sterownika
6	Wlot powietrza
7	Wylot powietrza
8	Panel dekoracyjny (Akcesorium)
9	Ostona narożnika panelu
10	Ostona narożnika z wyświetlaczem
11	Elastyczne przyłącze skroplin
12	Wlot świeżego powietrza

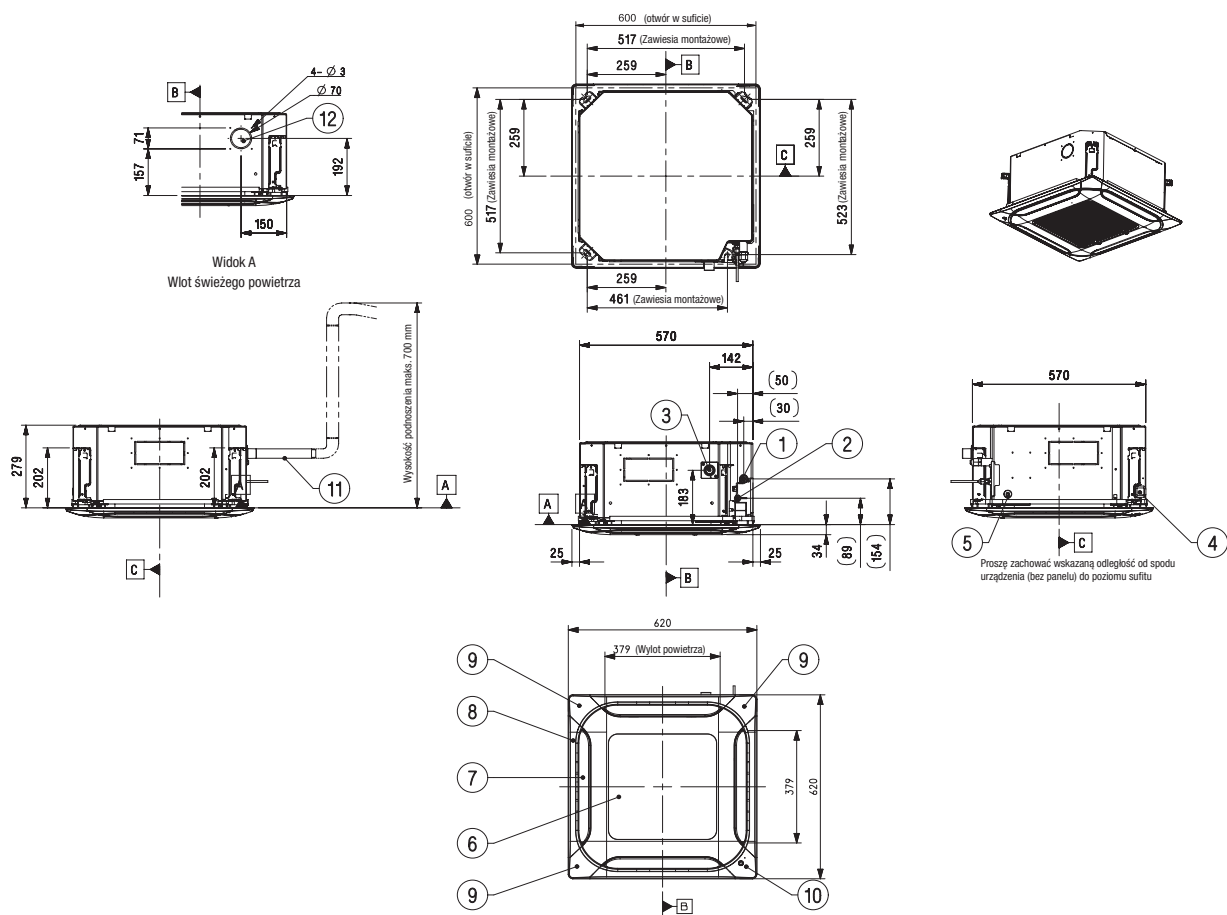

## STANDARD / COMPACT INVERTER (R32)

### CT24F.NB0 / UT30F.NB0

(Jednostki : mm)

	NAZWA CZĘŚCI
1	Przyłącze gazowe
2	Przyłącze cieczone
3	Przyłącze skroplin
4	Otwór na przewody zasilania i komunikacji
5	Otwór na przewód sterownika
6	Wlot powietrza
7	Wylot powietrza
8	Panel dekoracyjny (Akcesorium)
9	Ośłona narożnika panelu
10	Elastyczne przyłącze skroplin
11	Wlot świeżego powietrza

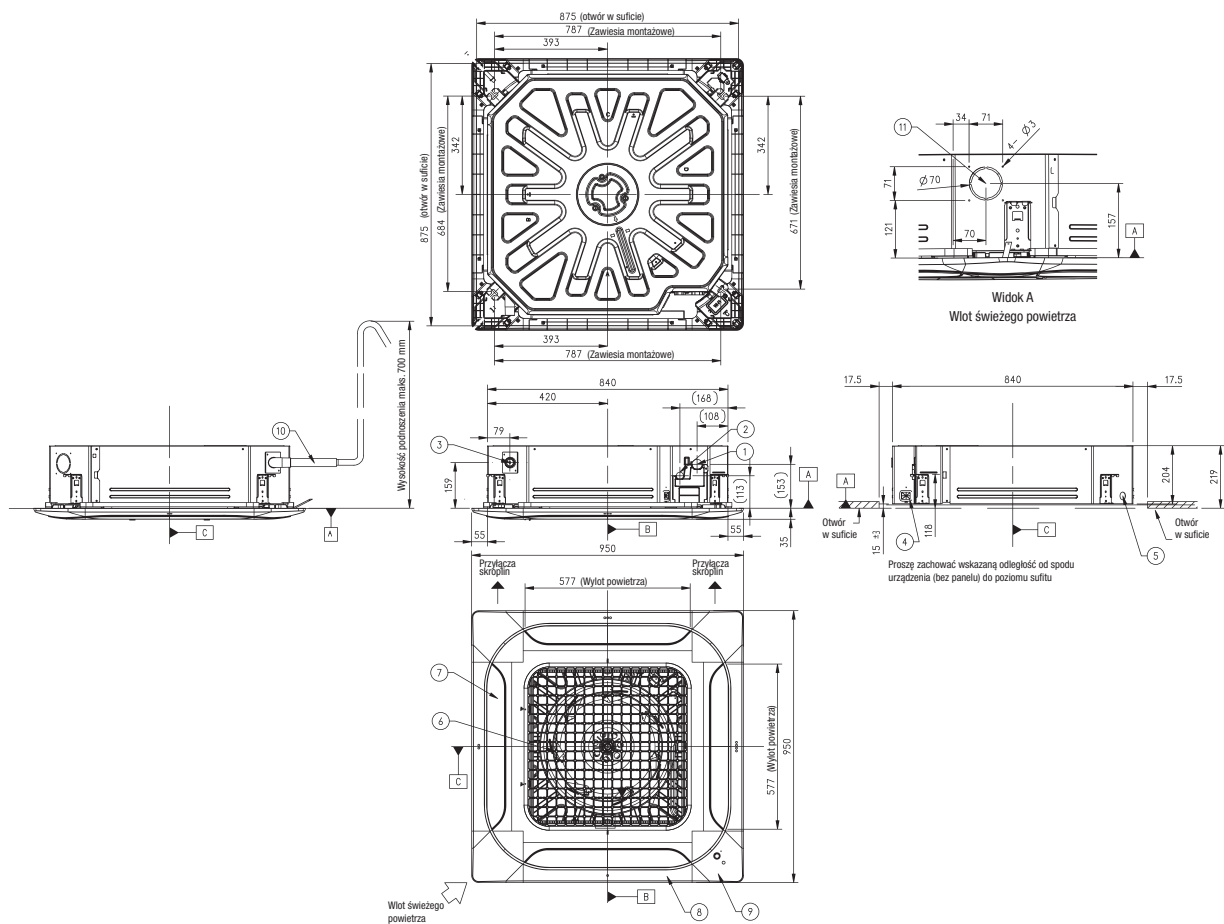

**STANDARD / COMPACT INVERTER (R32)**

**UT36F.NAO**

(Jednostki : mm)

	NAZWA CZĘŚCI
1	Przyłącze gazowe
2	Przyłącze cieczowe
3	Przyłącze skroplin
4	Otwór na przewody zasilania i komunikacji
5	Otwór na przewód sterownika
6	Wlot powietrza
7	Wylot powietrza
8	Panel dekoracyjny (Akcesorium)
9	Ostona narożnika panelu
10	Elastyczne przyłącze skroplin
11	Wlot świeżego powietrza

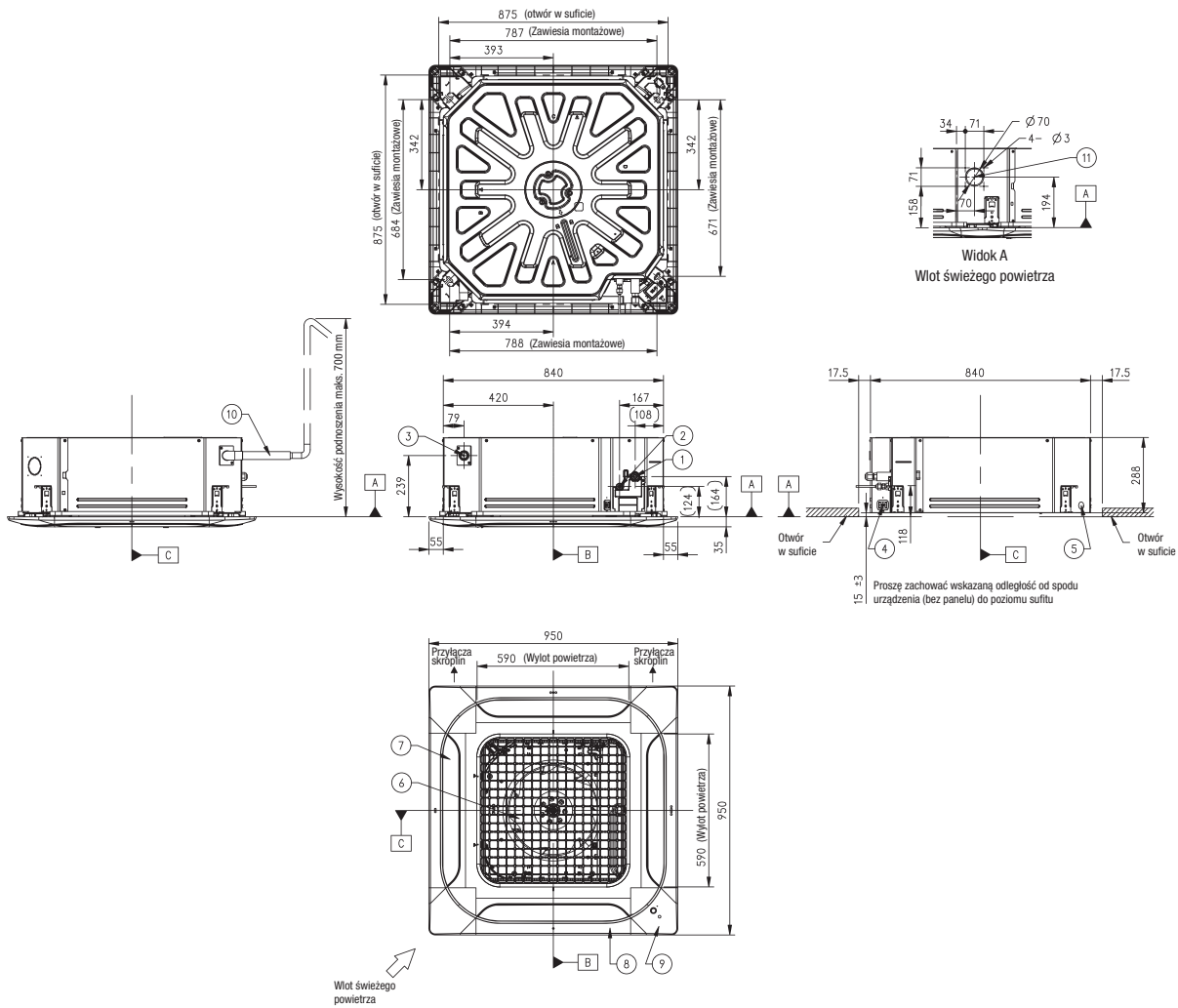

**RYSUNKI WYMIAROWE - KASETONOWE**

## STANDARD INVERTER (R32)

UT42F.NA0 / UT48F.NA0 / UT60F.NA0

(Jednostki : mm)

	NAZWA CZĘŚCI
1	Przyłącze gazowe
2	Przyłącze cieczowe
3	Przyłącze skroplin
4	Otwór na przewody zasilania i komunikacji
5	Otwór na przewód sterownika
6	Wlot powietrza
7	Wylot powietrza
8	Panel dekoracyjny (Akcesorium)
9	Osłona narożnika panelu
10	Elastyczne przyłącze skroplin
11	Wlot świeżego powietrza

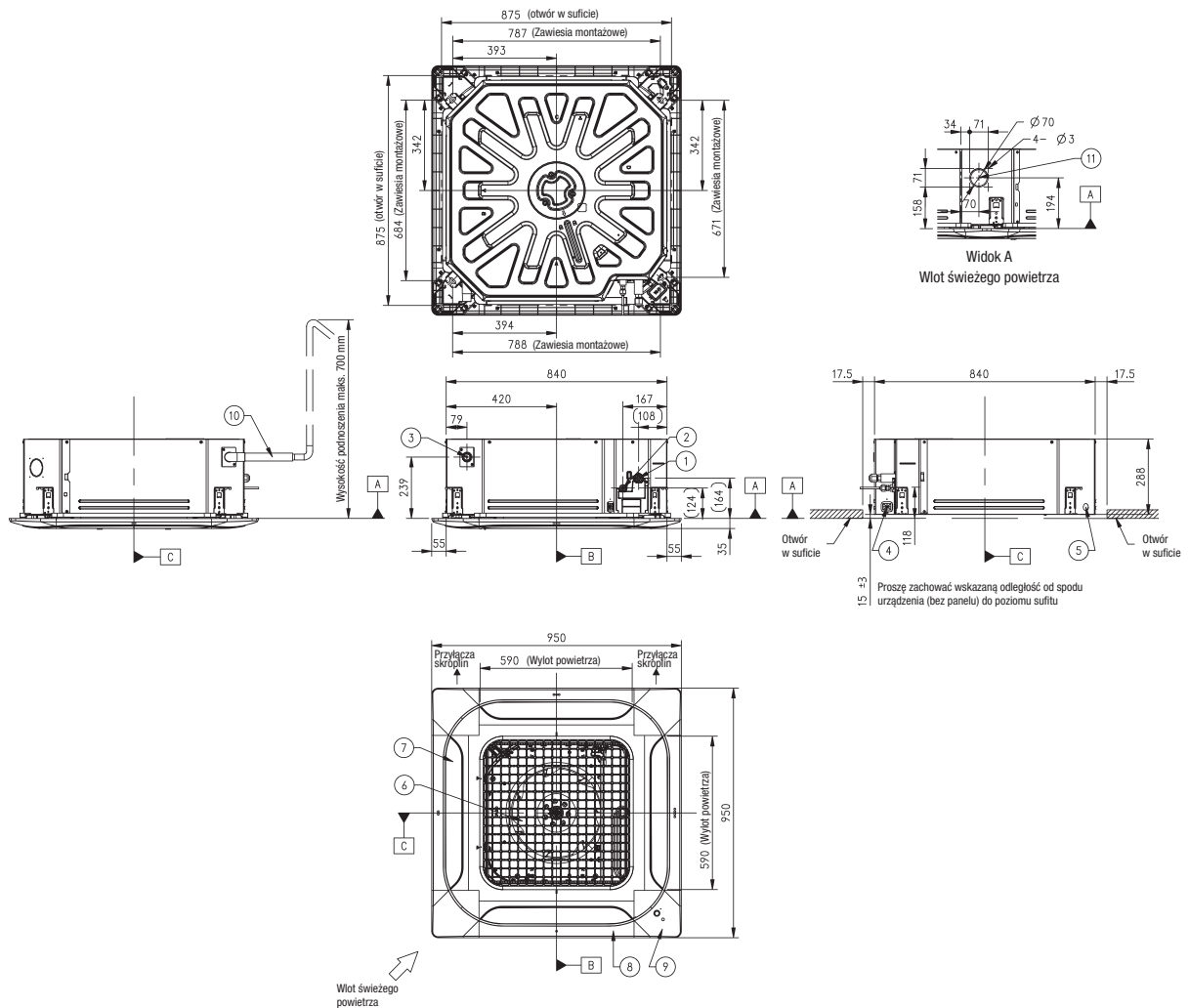



# H-INVERTER (R32) / ŚREDNI SPRĘŻ

## UM12FH.N10 / UM18FH.N10

(Jednostki : mm)

	NAZWA CZĘŚCI
1	Przyłącze gazowe
2	Przyłącze cieczowe
3	Przyłącze skroplin
4	Otwór na przewody zasilania i komunikacji
5	Otwór na przewód sterownika
6	Wlot powietrza
7	Wylot powietrza
8	Filtr powietrza
9	Pokrywa otworu kontrolnego

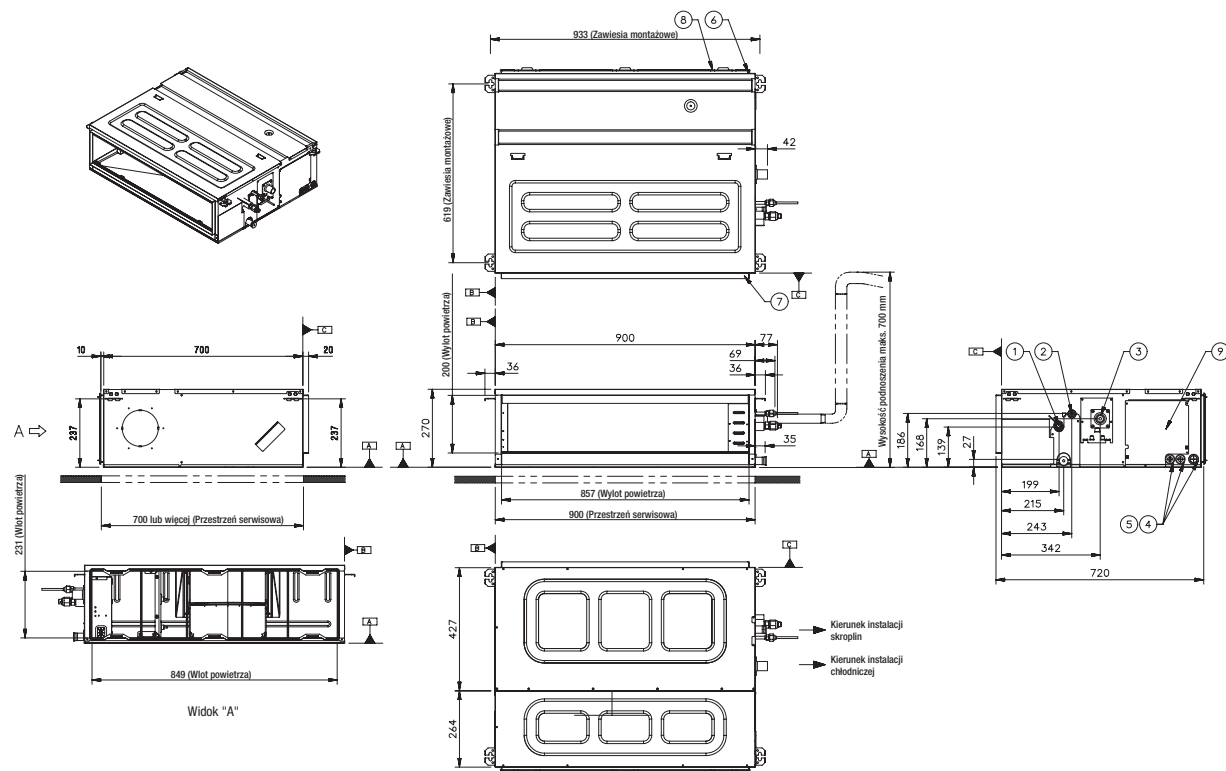

# RYSUNKI WYMIAROWE - KANAŁOWE

## H-INVERTER (R32) / ŚREDNI SPRĘŻ

### UM24FH.N20 / UM30FH.N20

(Jednostki : mm)

	NAZWA CZĘŚCI
1	Przyłącze gazowe
2	Przyłącze cieczone
3	Przyłącze skroplin
4	Otwór na przewody zasilania i komunikacji
5	Otwór na przewód sterownika
6	Wlot powietrza
7	Wylot powietrza
8	Filtr powietrza
9	Pokrywa otworu kontrolnego
10	Elastyczne podłączenie skroplin

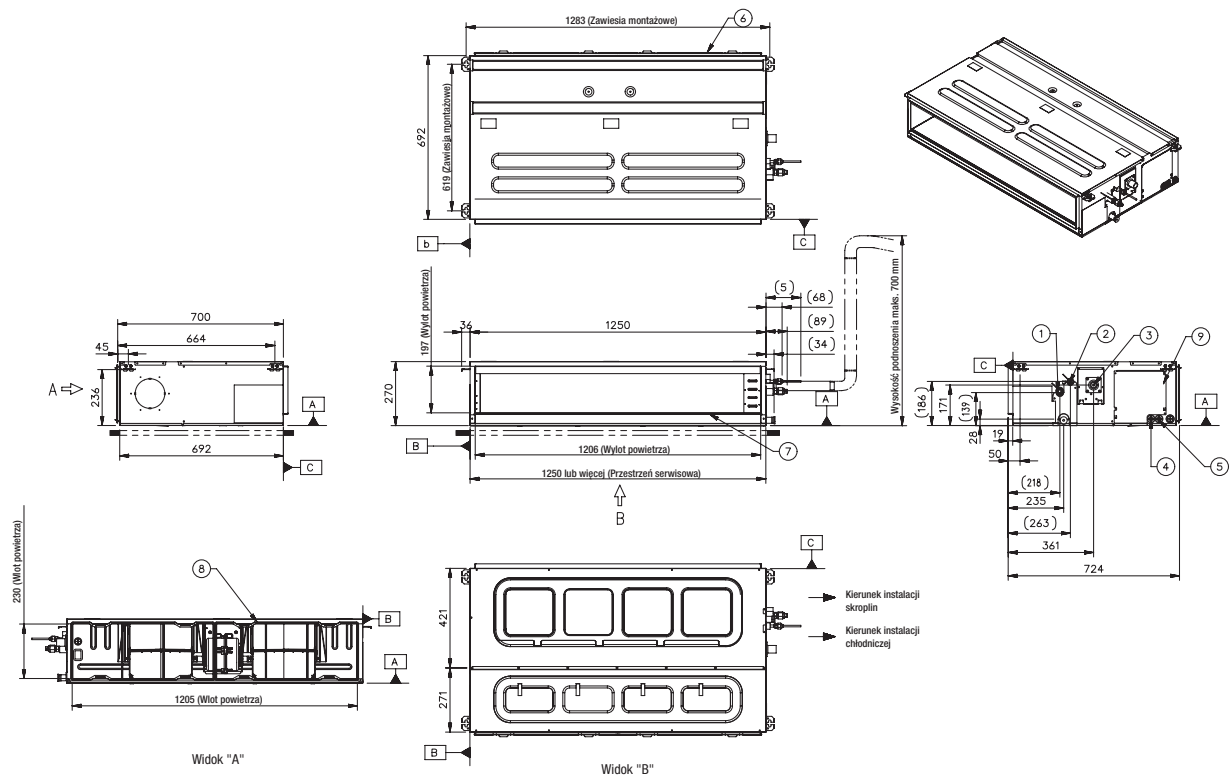

# H-INVERTER (R32) / ŚREDNI SPRĘŻ

UM36FH.N30 / UM42FH.N30 / UM48FH.N30

(Jednostki : mm)

	NAZWA CZĘŚCI
1	Przyłącze gazowe
2	Przyłącze cieczowe
3	Przyłącze skroplin
4	Otwór na przewody zasilania i komunikacji
5	Otwór na przewód sterownika
6	Wlot powietrza
7	Wylot powietrza
8	Filtr powietrza
9	Pokrywa otworu kontrolnego

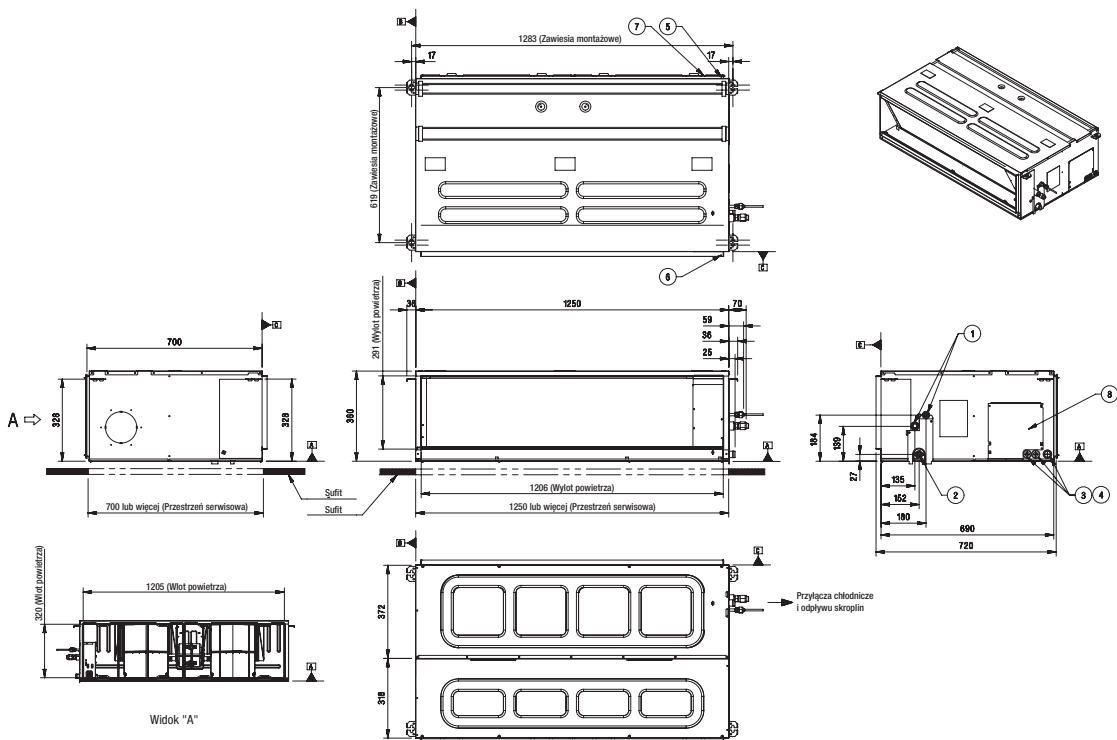

# RYSUNKI WYMIAROWE - KANAŁOWE

## H-INVERTER (R32) / NISKI SPRĘŻ

UL12FH.N50

(Jednostki : mm)

	NAZWA CZĘŚCI
1	Przyłącze rur chłodniczych (ciecz)
2	Przyłącze rur chłodniczych (gaz)
3	Przyłącze odprowadzenia skroplin
4	Podłączenie zasilania
5	Wylot powietrza
6	Wlot powietrza

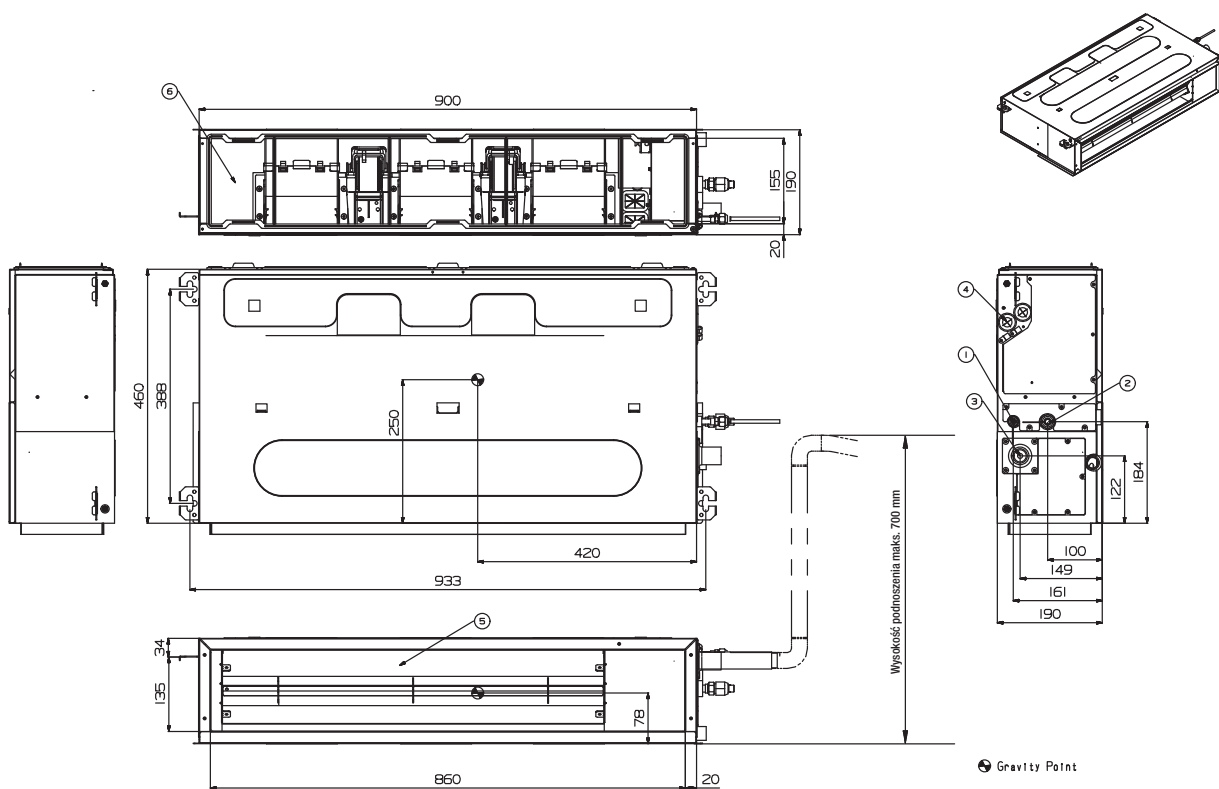

# RYSUNKI WYMIAROWE - KANAŁOWE

## H-INVERTER (R32) / NISKI SPRĘŻ

### UL18FH.N30

(Jednostki : mm)

	NAZWA CZĘŚCI
1	Przyłącze rur chłodniczych (ciecz)
2	Przyłącze rur chłodniczych (gaz)
3	Przyłącze odprowadzenia skroplin
4	Podłączenie zasilania
5	Wylot powietrza
6	Wlot powietrza

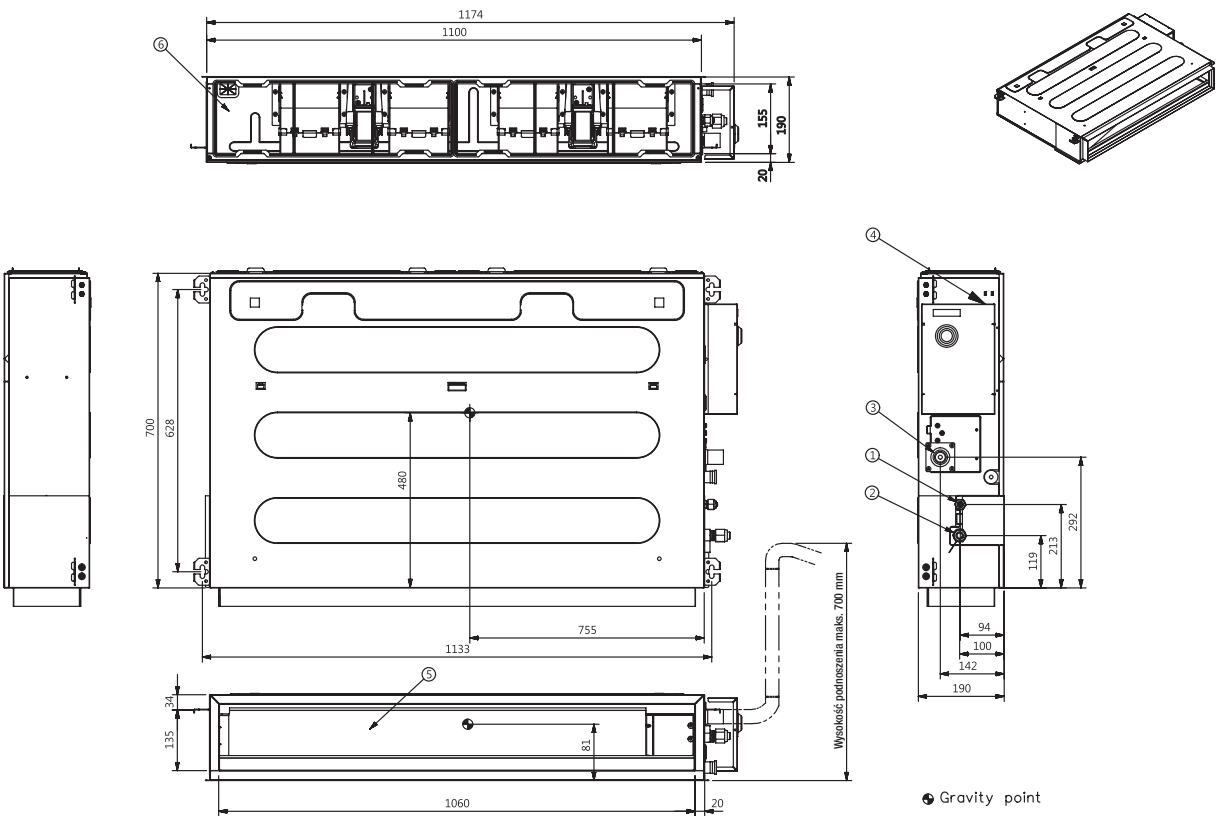

## STANDARD / COMPACT INVERTER (R32) / ŚREDNI SPRĘŻ

### CM18F.N10 / CM24F.N10 / UM30F.N10

(Jednostki : mm)

	NAZWA CZĘŚCI
1	Przyłącze gazowe
2	Przyłącze cieczowe
3	Przyłącze skroplin
4	Otwór na przewody zasilania i komunikacji
5	Otwór na przewód sterownika
6	Wlot powietrza
7	Wylot powietrza
8	Filtr powietrza
9	Pokrywa otworu kontrolnego

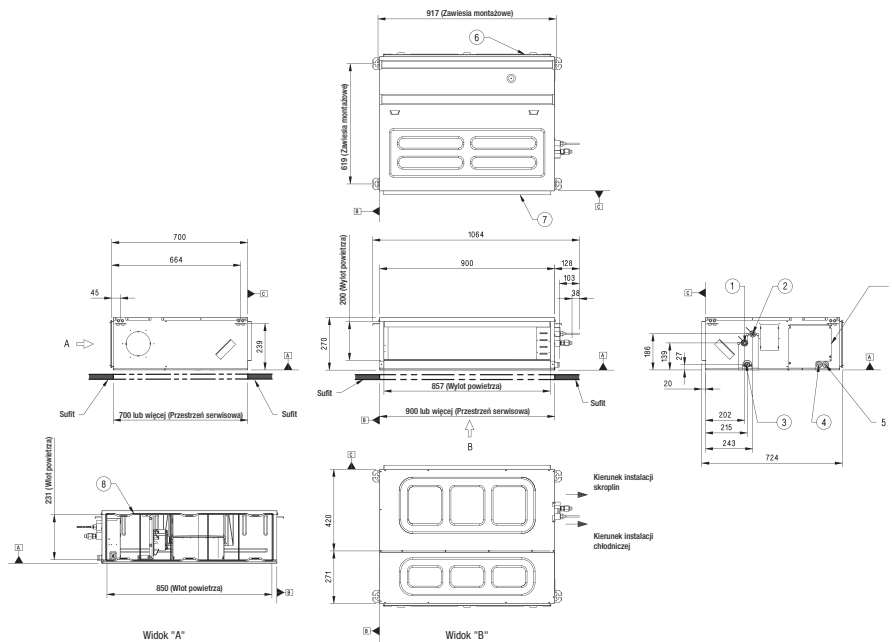

## STANDARD / COMPACT INVERTER (R32) / ŚREDNI SPRĘŻ

### UM36F.N20

(Jednostki : mm)

	NAZWA CZĘŚCI
1	Przyłącze gazowe
2	Przyłącze cieczowe
3	Przyłącze skroplin
4	Otwór na przewody zasilania i komunikacji
5	Otwór na przewód sterownika
6	Wlot powietrza
7	Wylot powietrza
8	Filtr powietrza
9	Pokrywa otworu kontrolnego

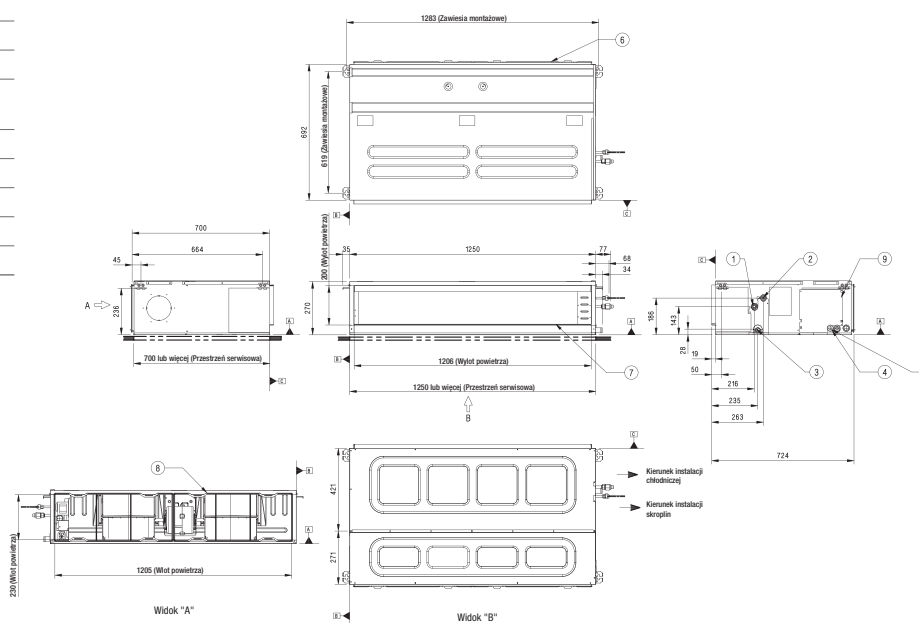

# STANDARD INVERTER (R32) / NISKI SPRĘŻ

## UM42F.N20

(Jednostki : mm)

	NAZWA CZĘŚCI
1	Przyłącze rur chłodniczych (ciecz)
2	Przyłącze rur chłodniczych (gaz)
3	Przyłącze odprowadzenia skroplin
4	Podłączenie zasilania
5	Wylot powietrza
6	Wlot powietrza

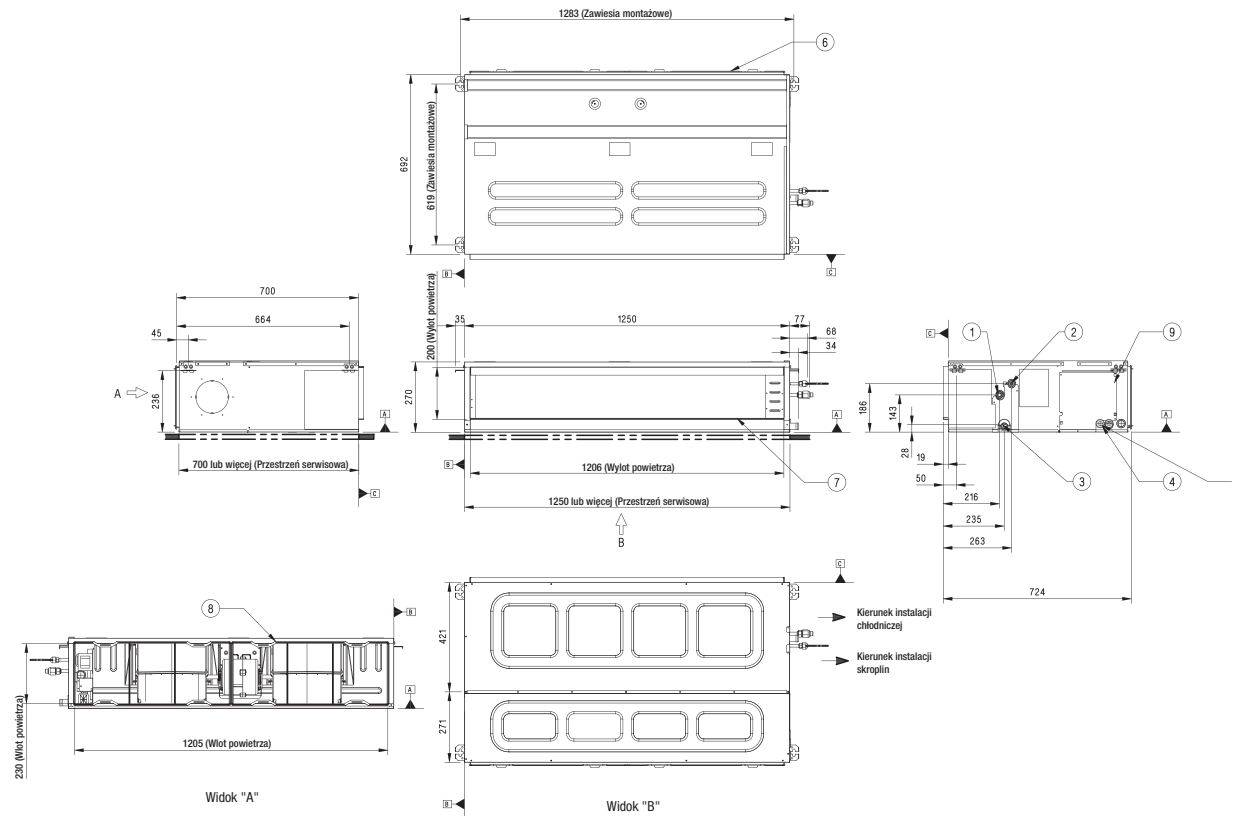

# RYSUNKI WYMIAROWE - KANAŁOWE

## STANDARD INVERTER (R32) / ŚREDNI SPRĘŻ

UM48F.N30 / UM60F.N30

(Jednostki : mm)

	NAZWA CZĘŚCI
1	Przyłącze gazowe
2	Przyłącze cieczowe
3	Przyłącze skroplin
4	Otwór na przewody zasilania i komunikacji
5	Otwór na przewód sterownika
6	Wlot powietrza
7	Wylot powietrza
8	Filtr powietrza
9	Pokrywa otworu kontrolnego

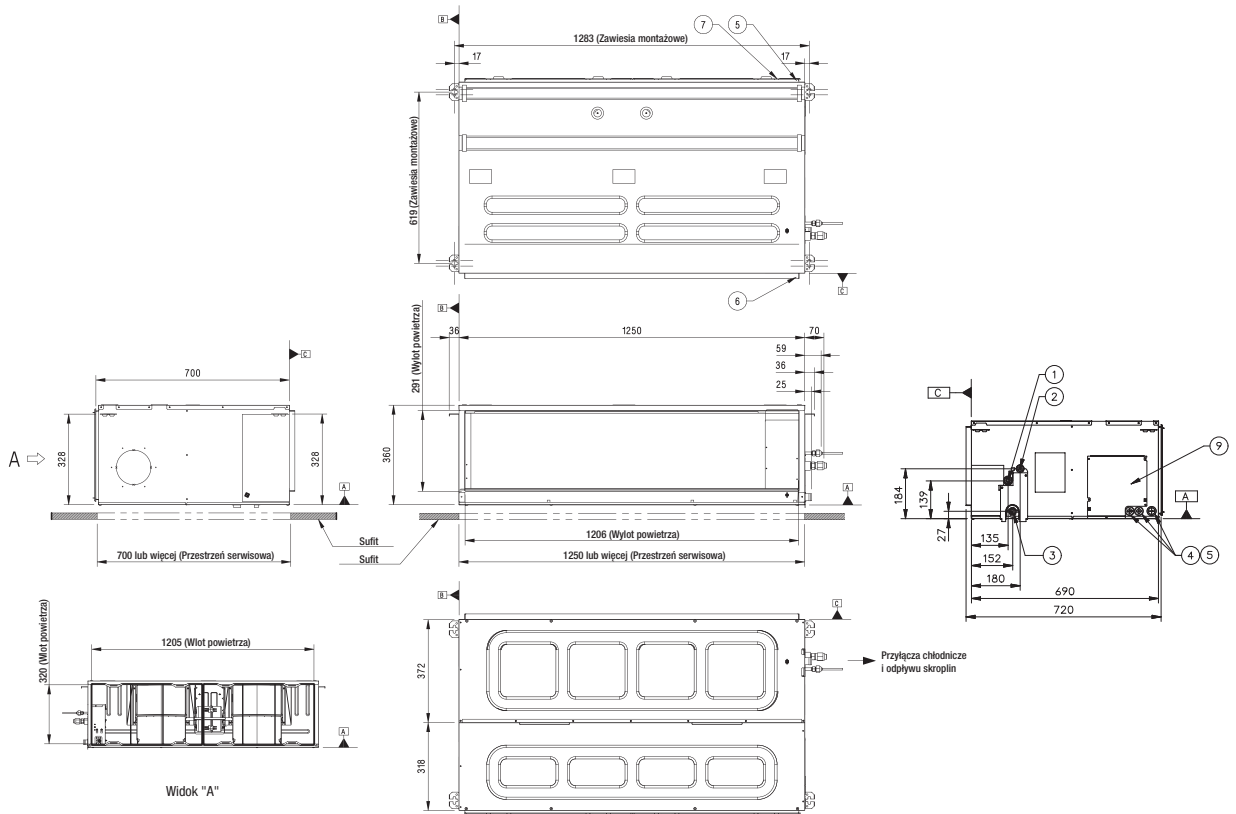



# STANDARD INVERTER (R32) / NISKI SPRĘŻ

CL09F.N50 / CL12F.N50

(Jednostki : mm)

	NAZWA CZĘŚCI
1	Przyłącze rur chłodniczych (ciecz)
2	Przyłącze rur chłodniczych (gaz)
3	Przyłącze odprowadzenia skroplin
4	Podłączenie zasilania
5	Wylot powietrza
6	Wlot powietrza

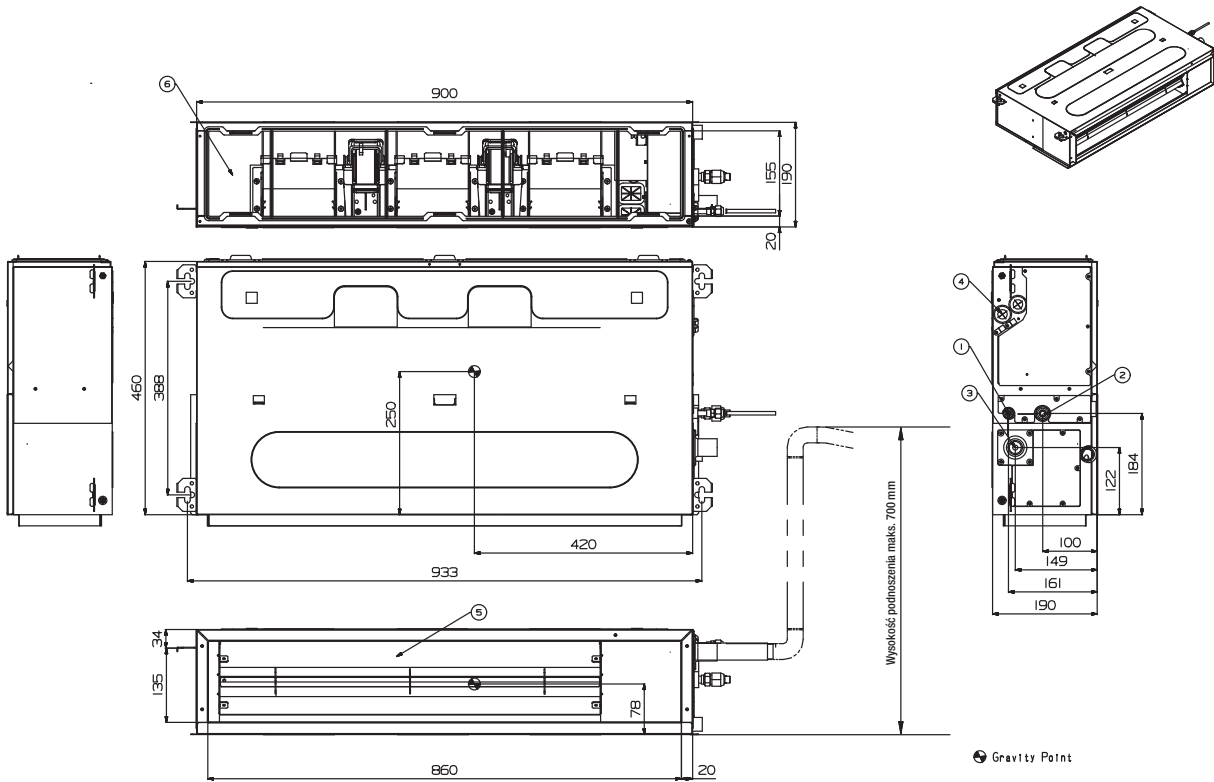

# RYSUNKI WYMIAROWE - KANAŁOWE

## STANDARD / COMPACT INVERTER (R32) / NISKI SPRĘŻ

CL18F.N60

(Jednostki : mm)

	NAZWA CZĘŚCI
1	Przyłącze rur chłodniczych (ciecz)
2	Przyłącze rur chłodniczych (gaz)
3	Przyłącze odprowadzenia skroplin
4	Podłączenie zasilania
5	Wylot powietrza
6	Wlot powietrza

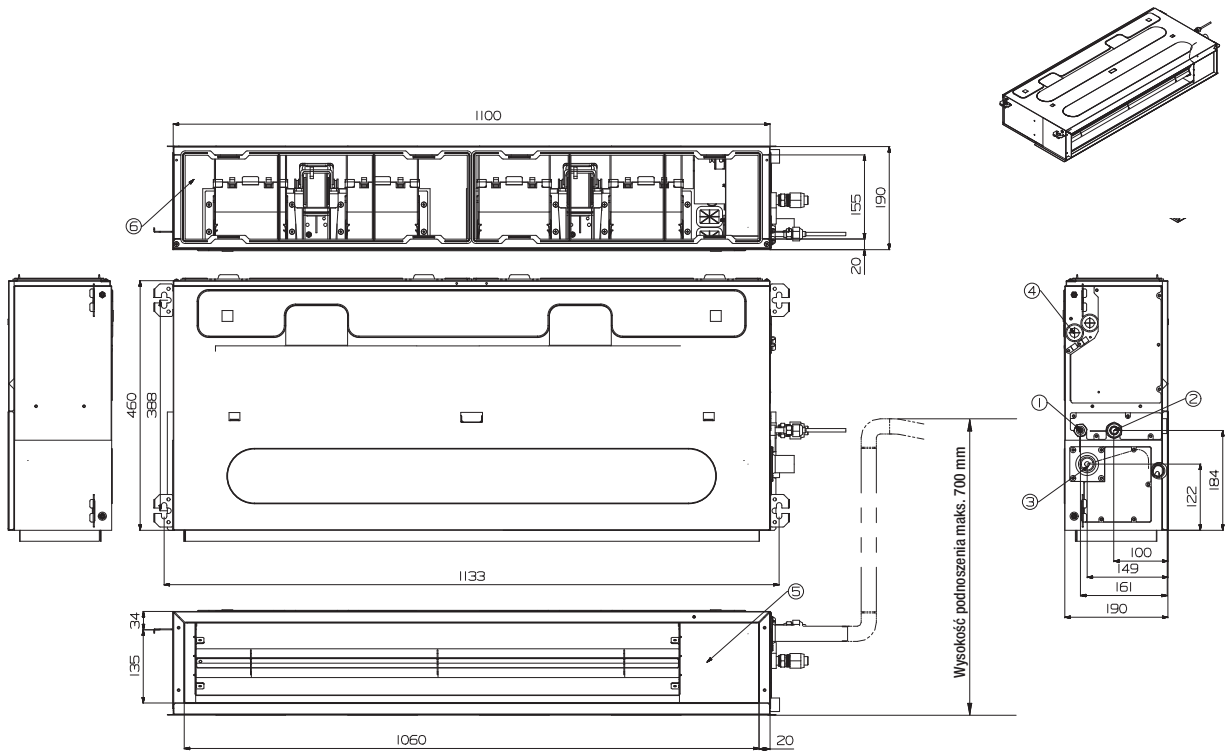

**STANDARD / COMPACT INVERTER (R32) / NISKI SPRĘŻ**

**CL24F.N30**

(Jednostki : mm)

	NAZWA CZĘŚCI
1	Przyłącze rur chłodniczych (ciecz)
2	Przyłącze rur chłodniczych (gaz)
3	Przyłącze odprowadzenia skroplin
4	Podłączenie zasilania
5	Wylot powietrza
6	Wlot powietrza

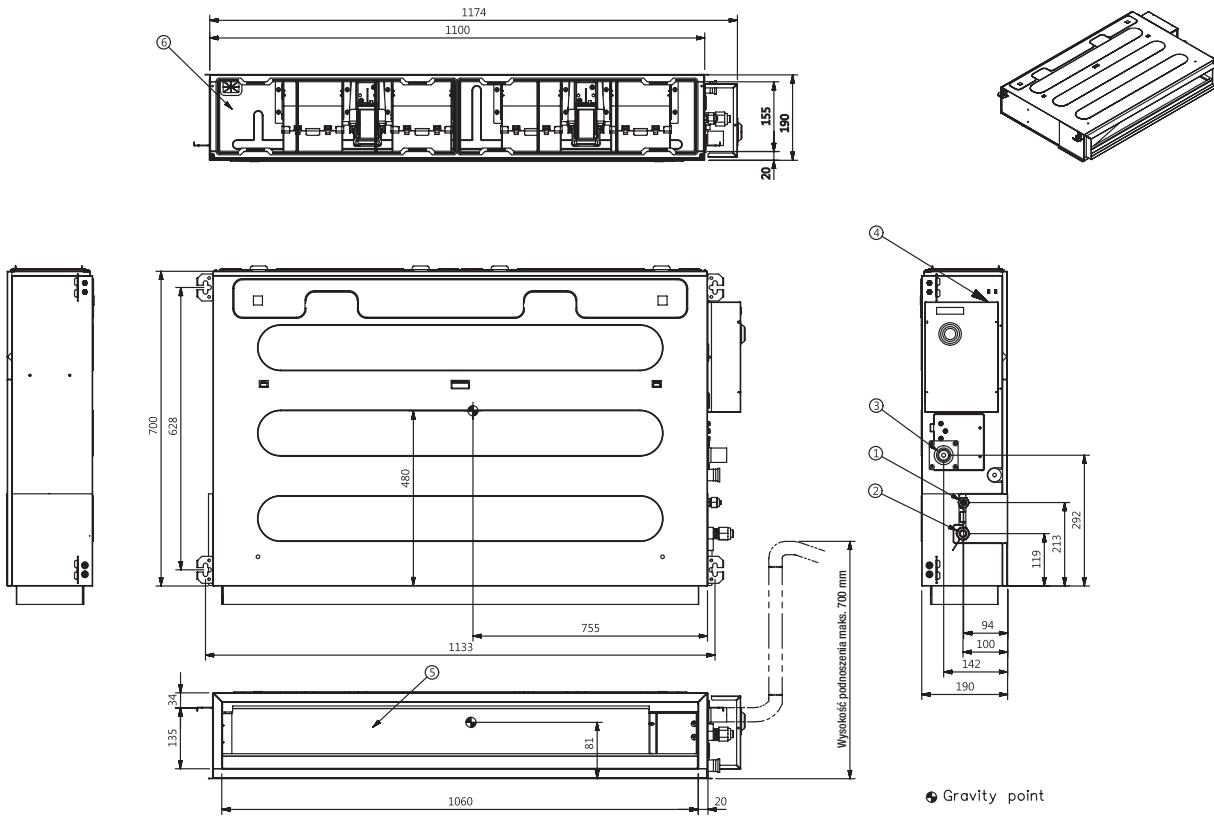

**RYSUNKI WYMIAROWE - KANAŁOWE**

## STANDARD INVERTER (R410A) / WYSOKI SPRĘŻ

UB70.N94 / UB85.N94

(Jednostki : mm)

	NAZWA CZĘŚCI
1	Kołnierz montażowy wlotu powietrza
2	Kołnierz montażowy wylotu powietrza
3	Skrzynka sterująca
4	Przyłącze rur chłodniczych (gaz)
5	Przyłącze rur chłodniczych (ciecz)
6	Przyłącze odprowadzenia skroplin
7	Pompka skroplin (opcja)

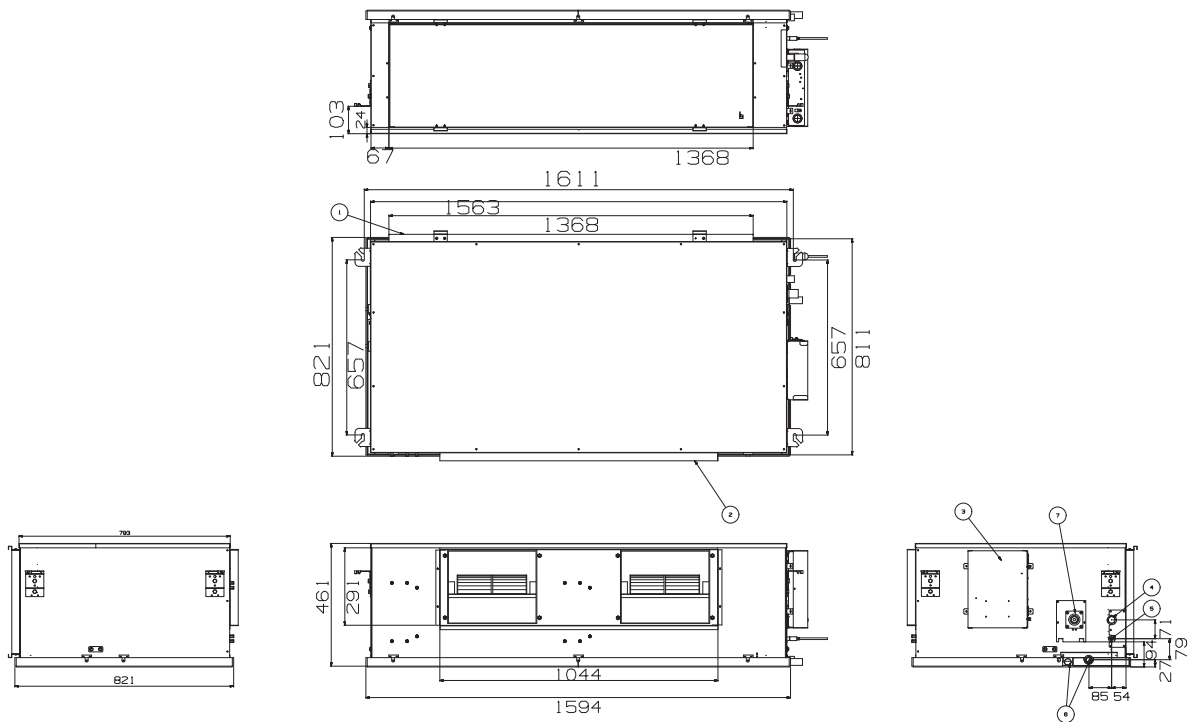

# H-INVERTER (R32)

## UV18FH.N10

(Jednostki : mm)

	NAZWA CZĘŚCI
1	Wlot powietrza
2	Wylot powietrza
3	Odbiornik podczerwieni
4	Otwór na instalację skroplin
5	Otwór na przewody chłodnicze i elektryczne
6	Przyłącze rur chłodniczych (gaz)
7	Przyłącze rur chłodniczych (ciecz)

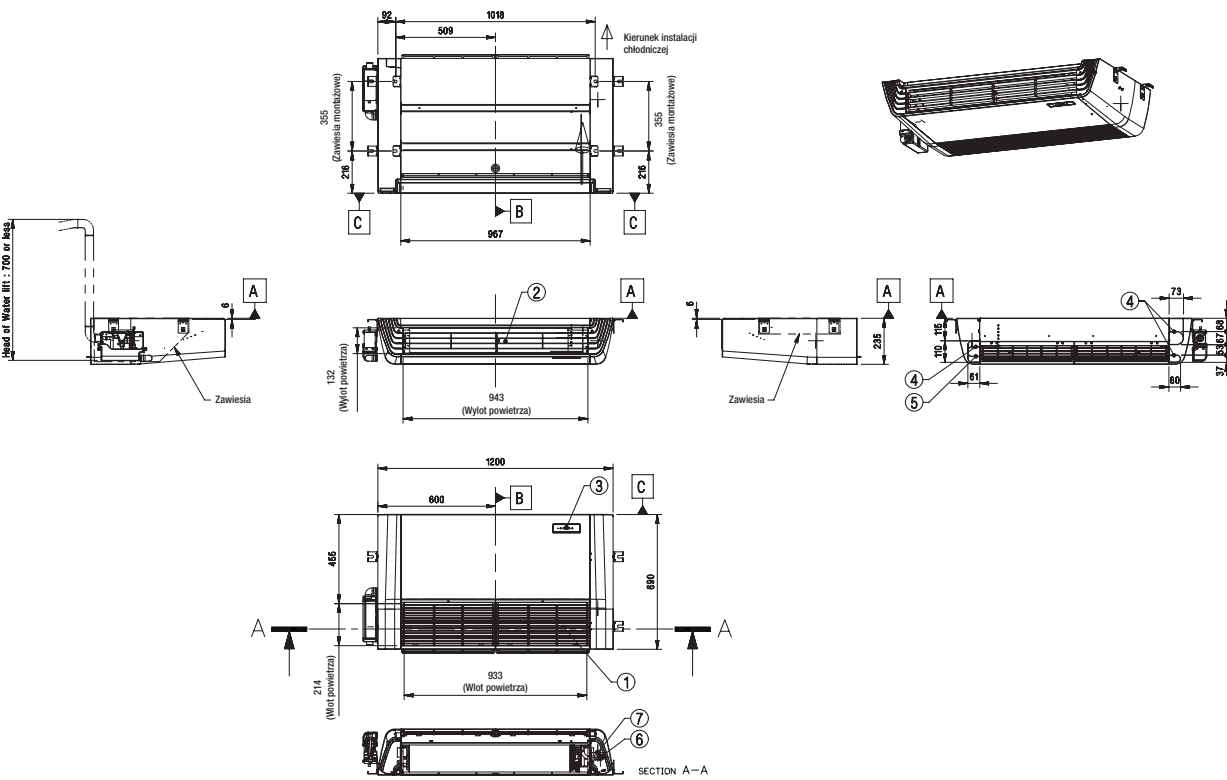

# RYSUNKI WYMIAROWE - PODSTROPOWE

## H-INVERTER (R32)

UV24FH.N20 / UV30FH.N20 / UV36FH.N20 / UV42FH.N20

(Jednostki : mm)

	NAZWA CZĘŚCI
1	Wlot powietrza
2	Wylot powietrza
3	Odbiornik podczerwieni
4	Otwór na instalację skroplin
5	Otwór na przewody chłodnicze i elektryczne
6	Przyłącze rur chłodniczych (gaz)
7	Przyłącze rur chłodniczych (ciecz)

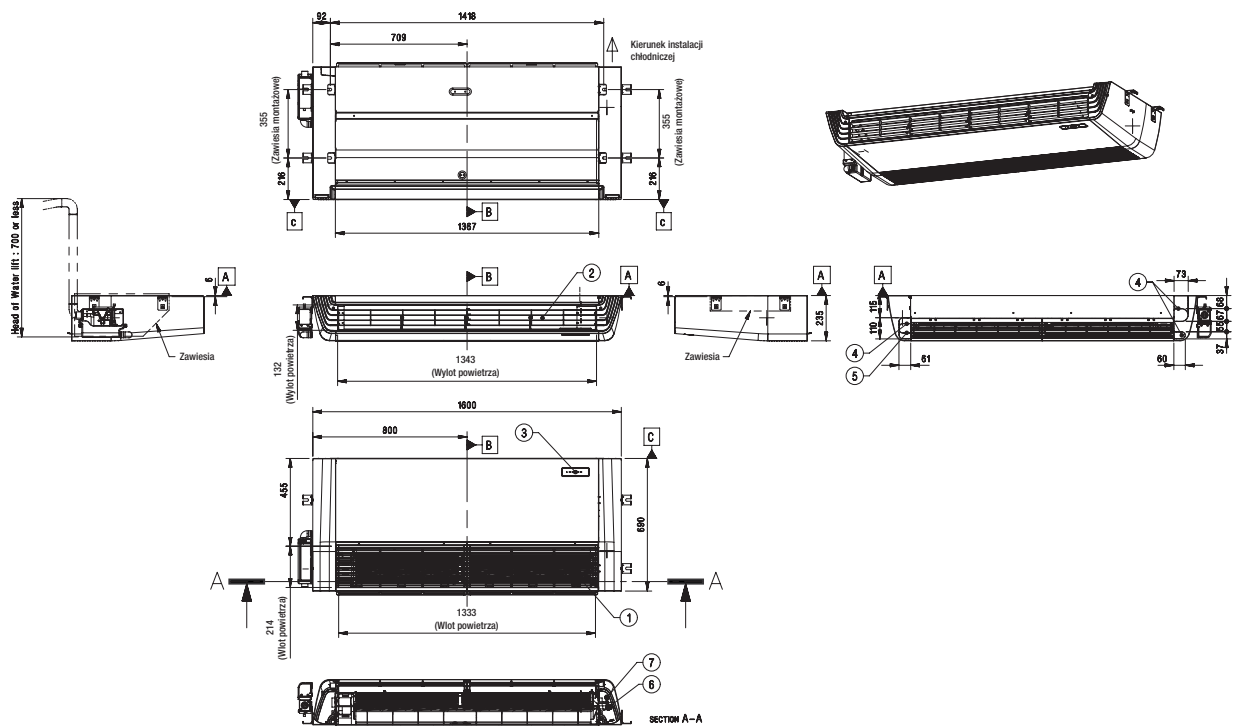

**STANDARD / COMPACT INVERTER (R32)**

**UV18F.N10 / UV24F.N10 / UV30F.N10**

(Jednostki : mm)

	NAZWA CZĘŚCI
1	Wlot powietrza
2	Wylot powietrza
3	Odbiornik podczerwieni
4	Otwór na instalację skroplin
5	Otwór na przewody chłodnicze i elektryczne
6	Przyłącze rur chłodniczych (gaz)
7	Przyłącze rur chłodniczych (ciecz)

**RYSUNKI WYMIAROWE - PODSTROPOWE**

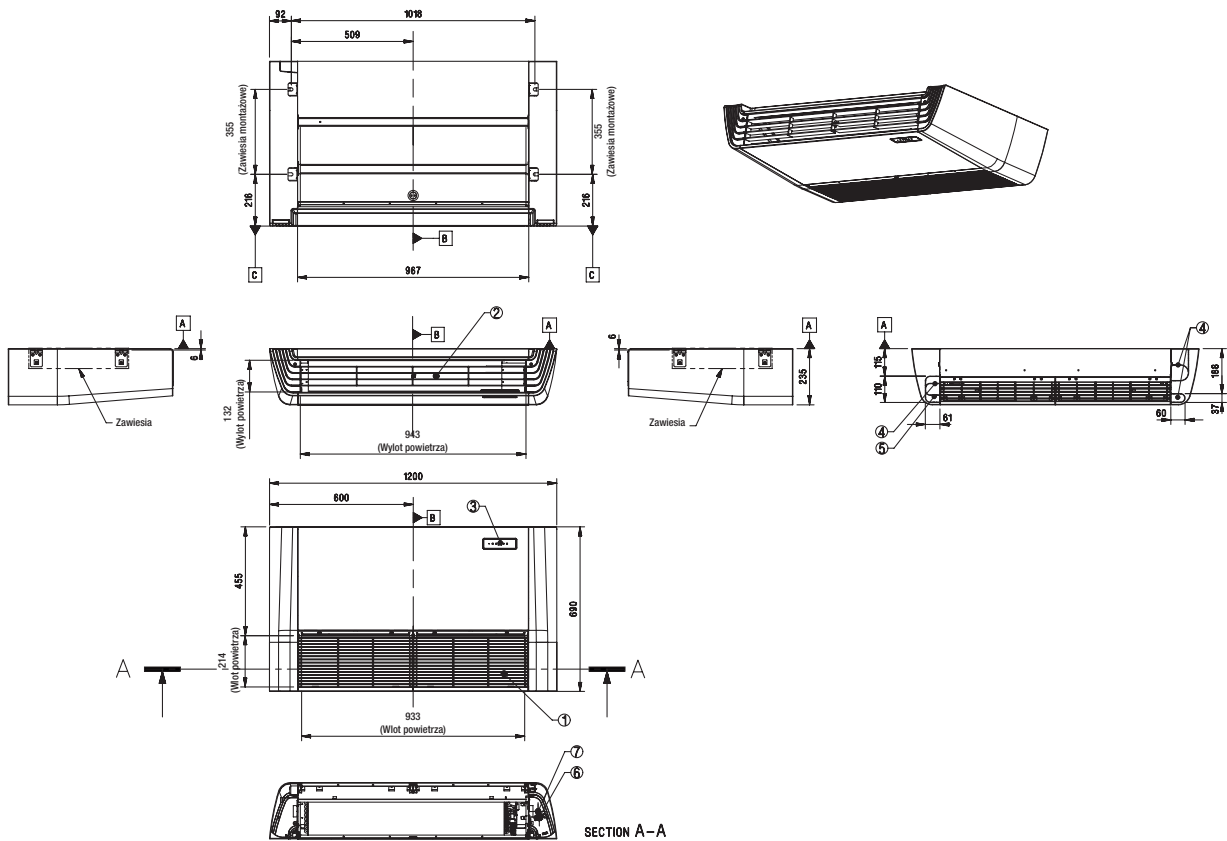

**STANDARD INVERTER (R32)**

UV36F.N20 / UV42F.N20 / UV48F.N20 / UV60F.N20

(Jednostki : mm)

	NAZWA CZĘŚCI
1	Wlot powietrza
2	Wylot powietrza
3	Odbiornik podczerwieni
4	Otwór na instalację skroplin
5	Otwór na przewody chłodnicze i elektryczne
6	Przyłącze rur chłodniczych (gaz)
7	Przyłącze rur chłodniczych (ciecz)

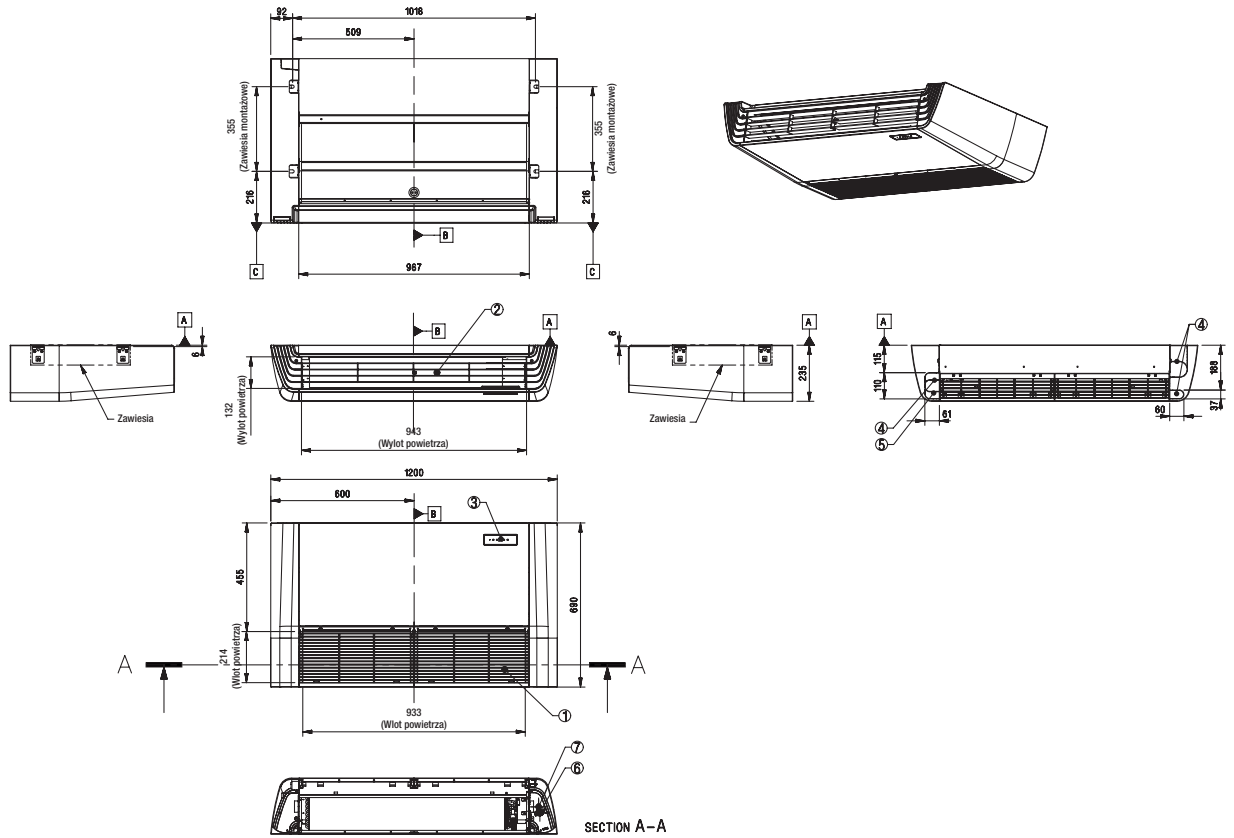



## STANDARD INVERTER (R32)

UQ09.NA0 / UQ12.NA0 / UQ18.NA0

(Jednostki : mm)

	NAZWA CZĘŚCI
1	Wlot powietrza
2	Odbiornik podczerwieni
3	Wylot powietrza
4	Przyłącze rur chłodniczych (gaz)
5	Przyłącze rur chłodniczych (ciecz)
6	Otwór na instalację skroplin
7	Otwór na przewody chłodnicze, skropliny, elektryczne
8	Płyta montażowa
9	Listwa zaciskowa do zasilania i komunikacji

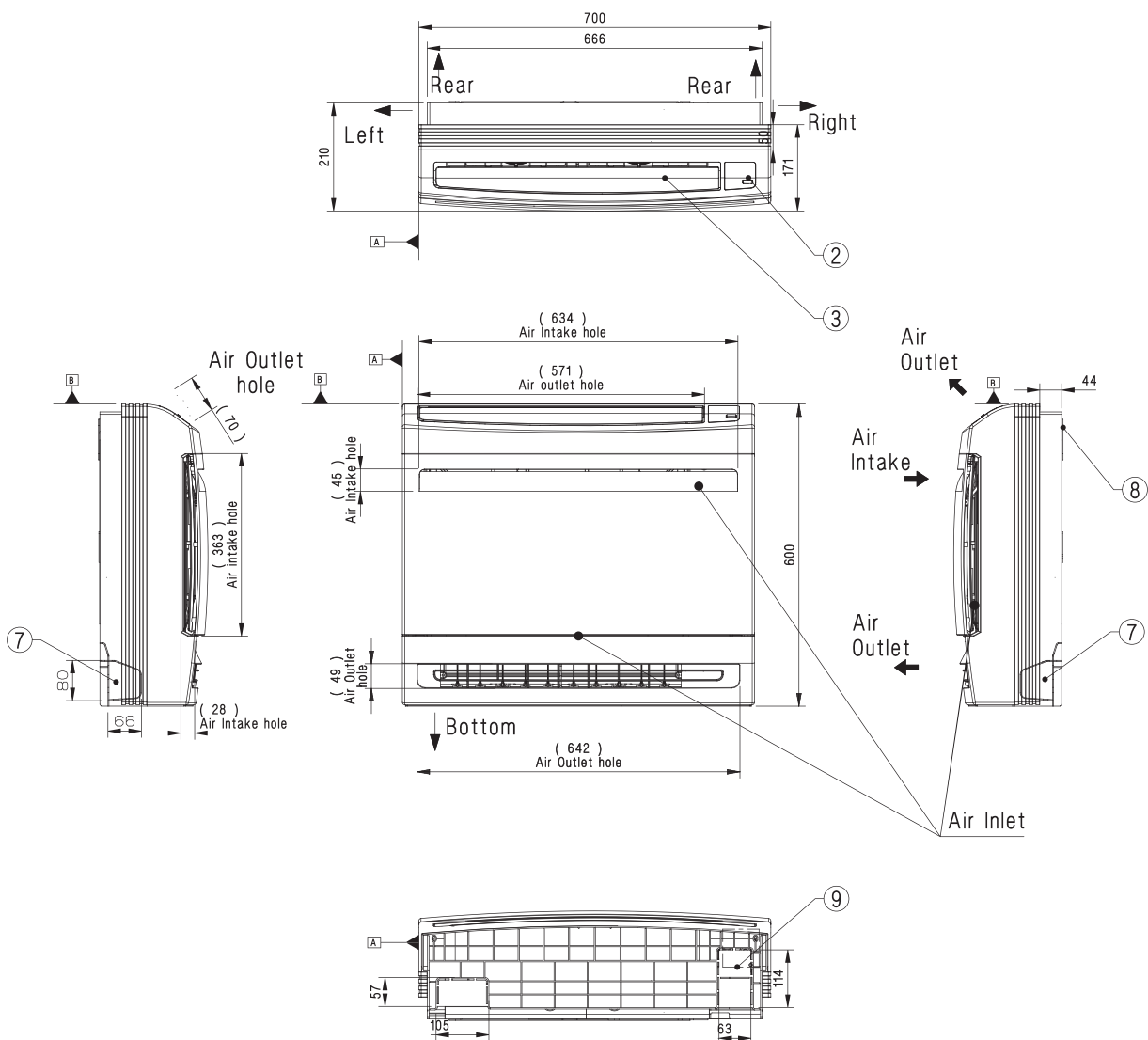

## STANDARD / COMPACT INVERTER (R32)

US30F.NR0 / US36F.NR0

(Jednostki : mm)

	NAZWA CZĘŚCI
1	Otwór na przewody chłodnicze, skropliny, elektryczne
2	Płyta montażowa
3	Otwór na instalację skroplin
4	Listwa zaciskowa do zasilania i komunikacji
5	Wyświetlacz i odbiornik podczterwieni
6	Panel dekoracyjny

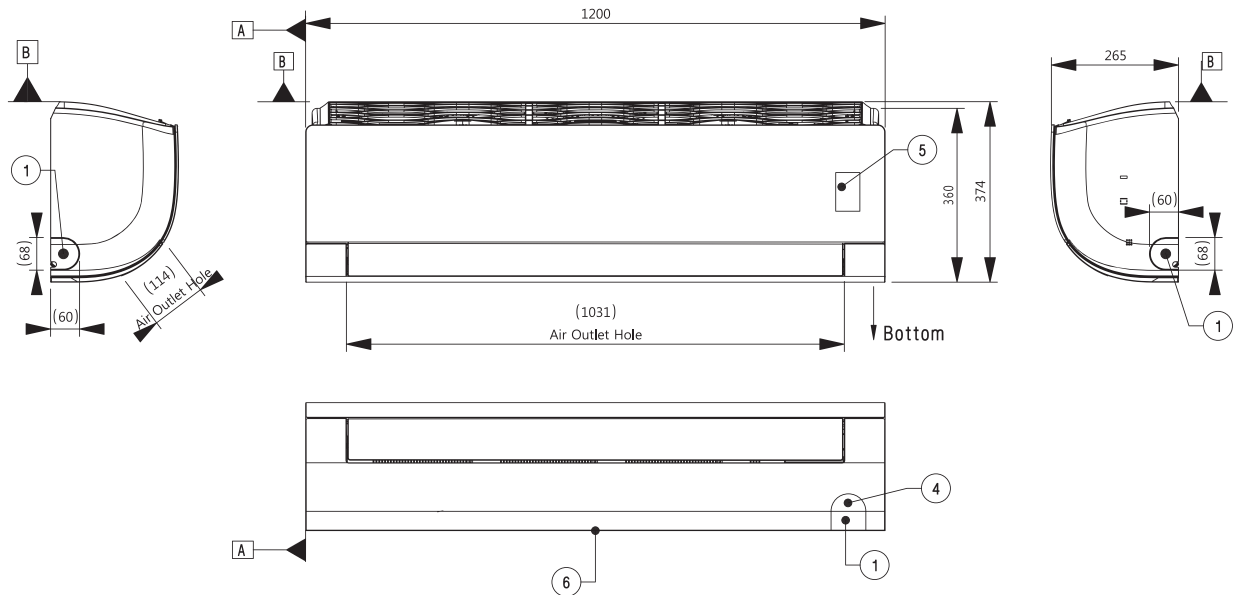
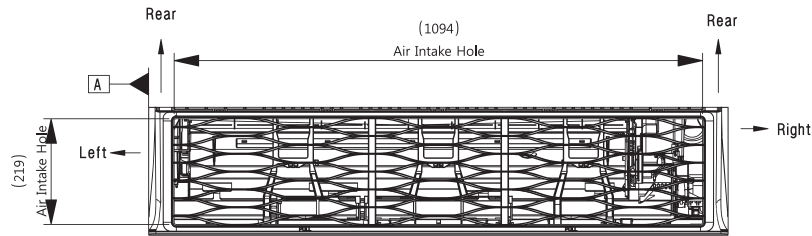

# RYSUNKI WYMIAROWE - UNIWERSALNE JEDNOSTKI ZEWNĘTRZNE

## HIGH / STANDARD / COMPACT INVERTER (R32)

### UUA1.ULO

(Jednostki : mm)

	NAZWA CZĘŚCI
1	Wylot powietrza
2	Pokrywa sterowania i zaworu serwisowego
3	Podłączenie przewodów zasilających i sterujących połączenie kablowe
4	Przyłącze rur chłodniczych (gaz)
5	Przyłącze rur chłodniczych (ciecz)
6	Otwór do przeprowadzenia okablowania zasilającego i sterującego
7	Otwór do przeprowadzenia rur chłodniczych
8	Uchwyt
9	Pokrywa czujnika temperatury powietrza zewnętrznego

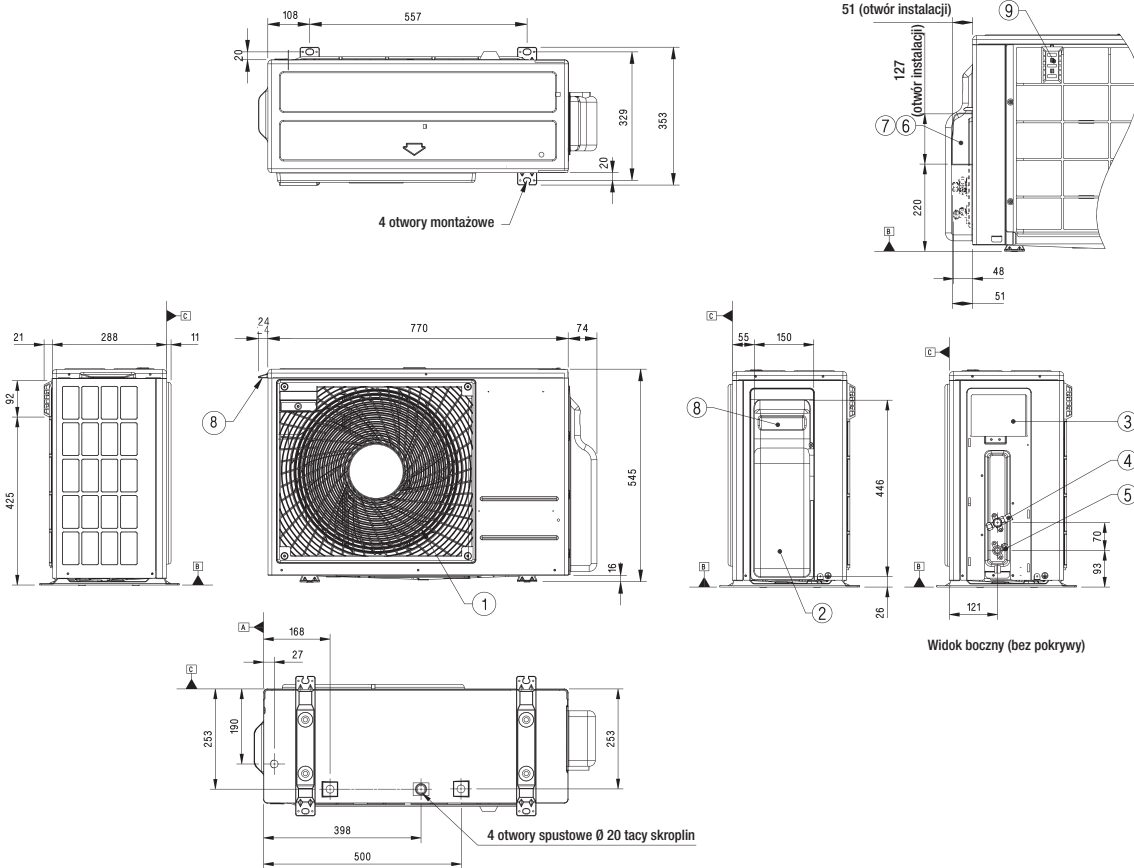
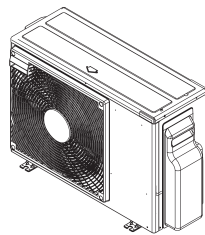

**HIGH / STANDARD / COMPACT INVERTER (R32)**

**UUB1.U20**

(Jednostki : mm)

	NAZWA CZĘŚCI
1	Wylot powietrza
2	Pokrywa sterowania i zaworu serwisowego
3	Podłączenie przewodów zasilających i sterujących połączenie kablowe
4	Przyłącze rur chłodniczych (gaz)
5	Przyłącze rur chłodniczych (ciecz)
6	Uchwyt
7	Pokrywa czujnika temperatury powietrza zewnętrznego

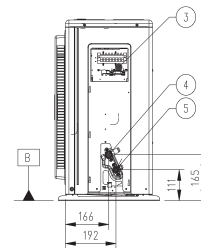
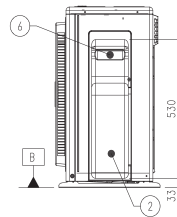
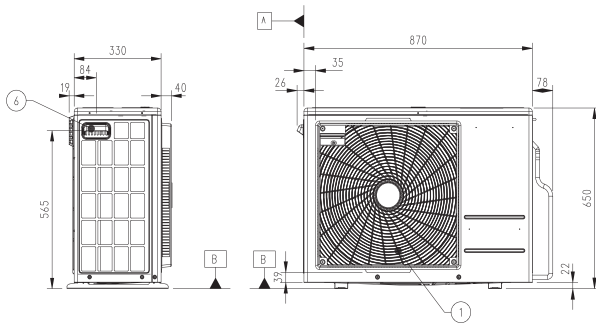
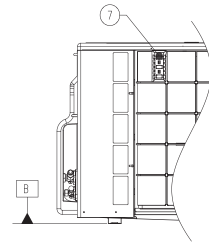
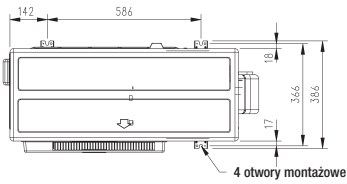
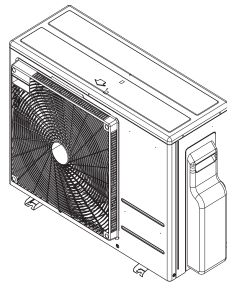

Widok boczny (bez pokrywy)

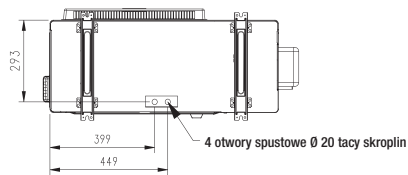

# HIGH / STANDARD / COMPACT INVERTER (R32)

## UUC1.U40

(Jednostki : mm)

	NAZWA CZĘŚCI
1	Wlot powietrza
2	Otwór na przewody zasilania i komunikacji
3	Przyłącze gazowe
4	Przyłącze cieczone
5	Uchwyt
6	Otwór na przyłącze chłodnicze (przód)
7	Otwór na przyłącze chłodnicze (bok)
8	Otwór na przyłącze chłodnicze (tył)

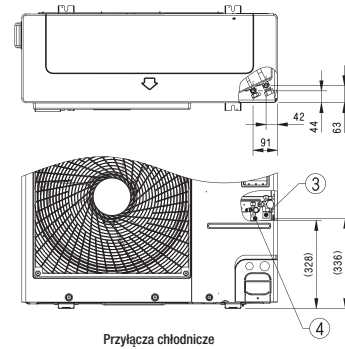
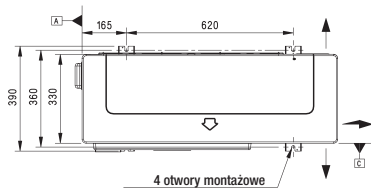
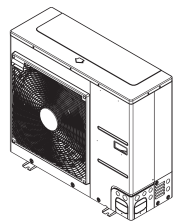

Przyłącza chłodnicze

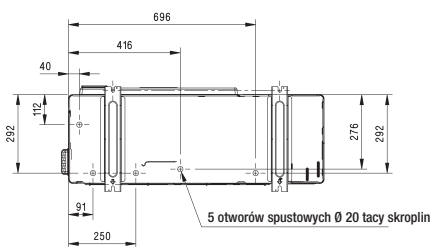
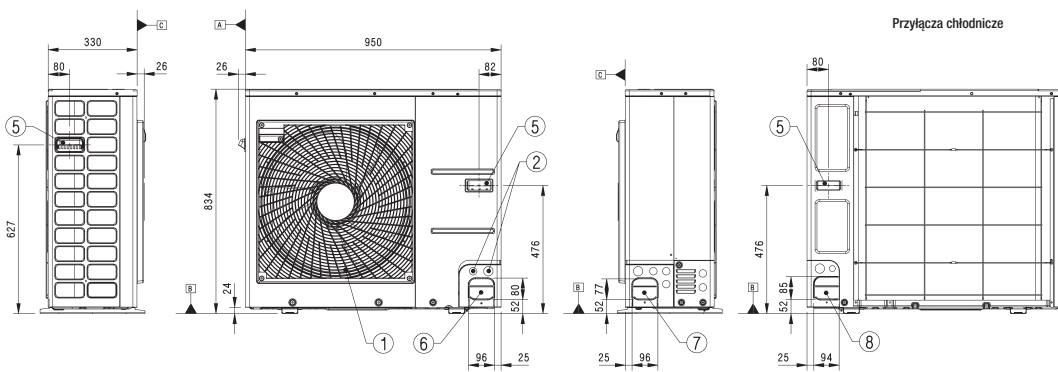

# RYSUNKI WYMIAROWE - UNIVERSALNE JEDNOSTKI ZEWNĘTRZNE

**HIGH / STANDARD INVERTER (R32)**

**UUD1.U30 / UUD3.U30**

(Jednostki : mm)

	NAZWA CZĘŚCI
1	Wlot powietrza
2	Otwór na przewody zasilania i komunikacji
3	Przyłącze gazowe
4	Przyłącze cieczowe
5	Uchwyt
6	Otwór na przyłącze chłodnicze (przód)
7	Otwór na przyłącze chłodnicze (bok)
8	Otwór na przyłącze chłodnicze (tył)

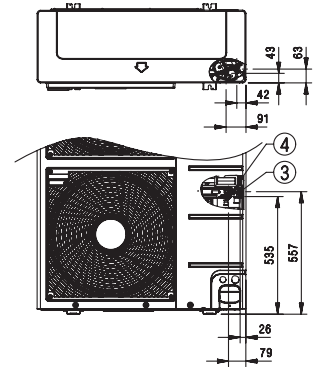
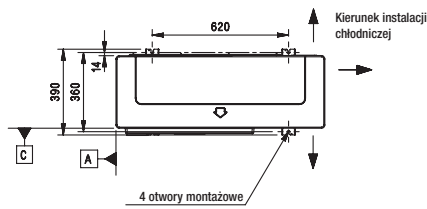
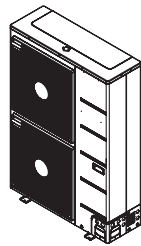

Przyłącza chłodnicze

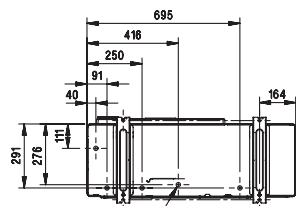
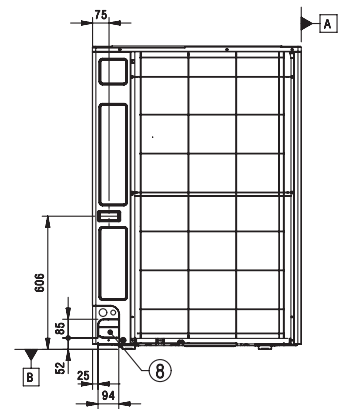
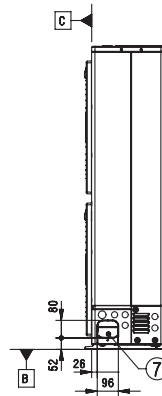
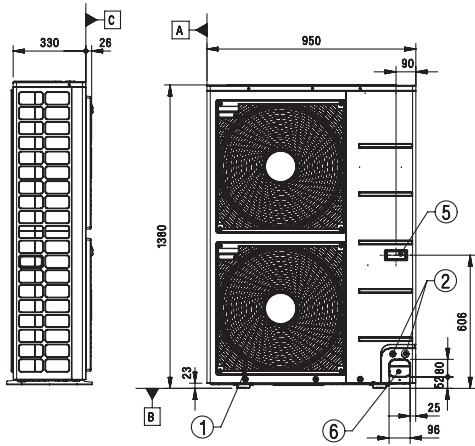

# STANDARD INVERTER (R410A)

UU48WR.U30 / UU49WR.U30

(Jednostki : mm)

	NAZWA CZĘŚCI
1	Wlot powietrza
2	Otwór na przewody zasilania i komunikacji
3	Przyłącze gazowe
4	Przyłącze cieczowe
5	Uchwyt
6	Otwór na przyłącze chłodnicze (przód)
7	Otwór na przyłącze chłodnicze (bok)
8	Otwór na przyłącze chłodnicze (tył)

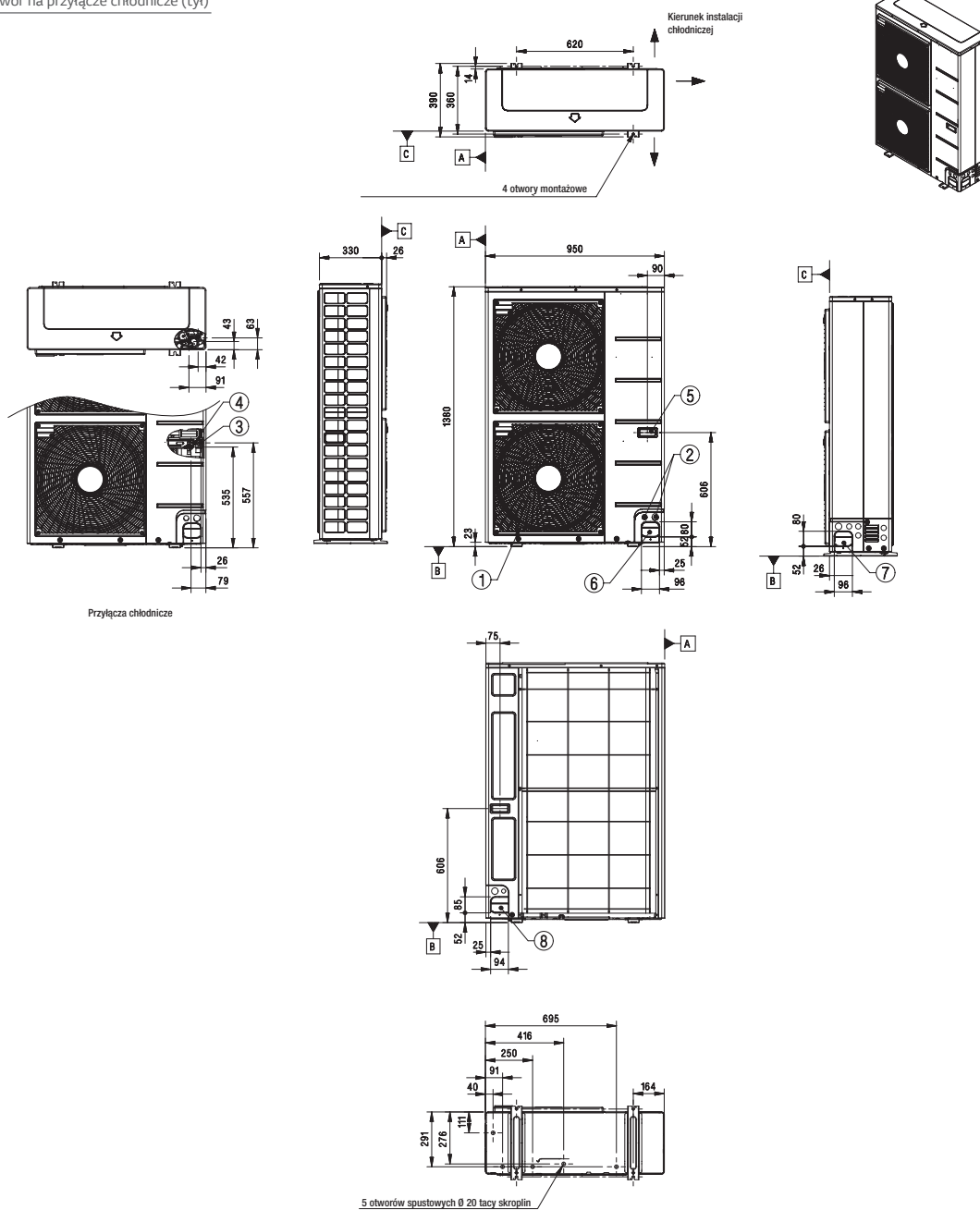

# RYSUNKI WYMIAROWE - UNIVERSALNE JEDNOSTKI ZEWNĘTRZNE

**STANDARD INVERTER (R410A)**

**UU70W.U34**

(Jednostki : mm)

	NAZWA CZĘŚCI
1	Kratka wylotu powietrza
2	Przyłącze rur chłodniczych (gaz)
3	Przyłącze rur chłodniczych (ciecz)
4	Przewody zasilania i sterowania

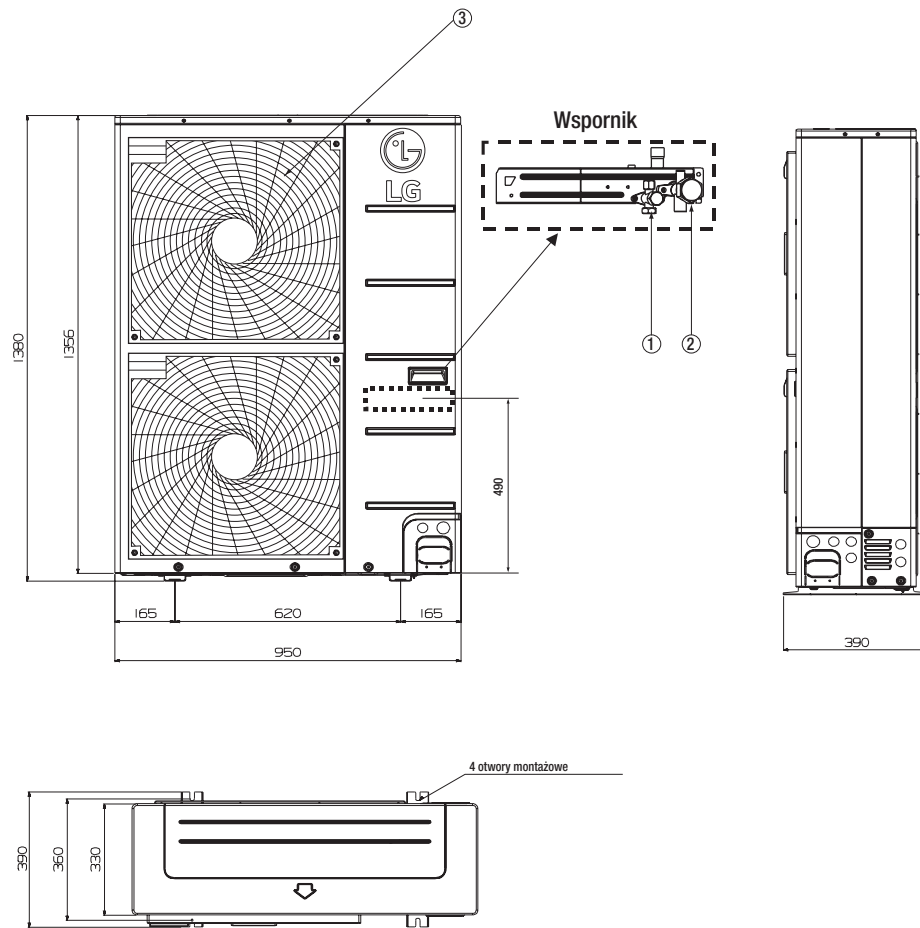



# STANDARD INVERTER (R410A)

## UU85W.U74

(Jednostki : mm)

	NAZWA CZĘŚCI
1	Przyłącze gazowe
2	Przyłącze cieczowe
3	Wlot powietrza
4	Wylot powietrza
5	Otwór odprowadzenia skroplin
6	Otwór do przeprowadzenia okablowania zasilającego i sterującego
7	Otwór do przeprowadzenia okablowania zasilającego i sterującego
8	Otwór do przeprowadzenia okablowania zasilającego i sterującego

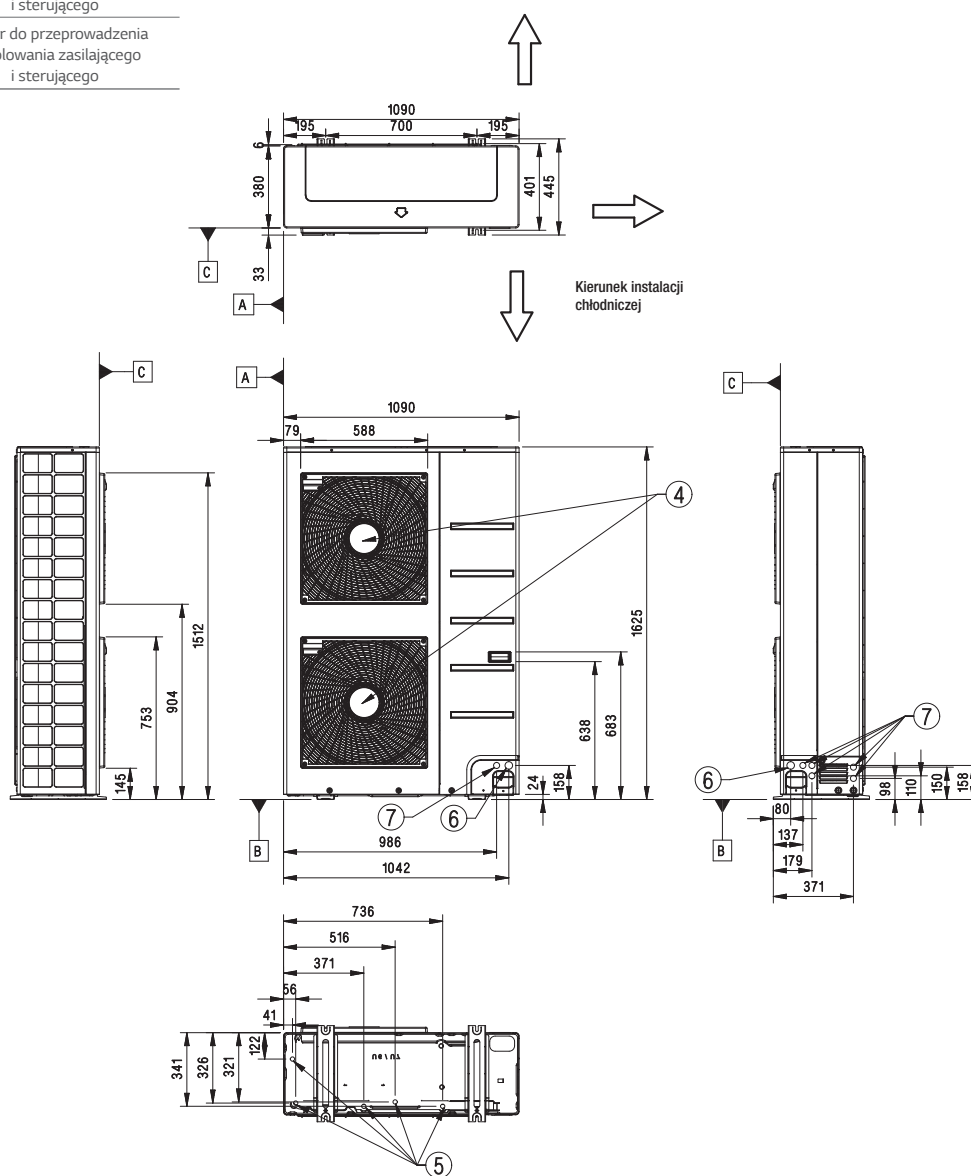

# RYSUNKI WYMIAROWE - UNIWERSALNE JEDNOSTKI ZEWNĘTRZNE







# THERMOSILESIA

WE ARE FOR YOU

## THERMOSILESIA

ul. Szyb Walenty 16  
41-700 Ruda Śląska  
tel: +48 32 285 10 39

[info@thermosilesia.pl](mailto:info@thermosilesia.pl)  
[www.thermosilesia.pl](http://www.thermosilesia.pl)



## LG Electronics Polska

### BIURA:

#### BIURO GŁÓWNE

LG Electronics Polska Sp. z o.o.  
02-675 Warszawa, ul. Wotoska 22  
tel. (22) 48 17 100  
[klimatyzacja@lge.pl](mailto:klimatyzacja@lge.pl)  
[www.lg.com/pl](http://www.lg.com/pl)  
[www.strefaklimatyzacji.pl](http://www.strefaklimatyzacji.pl)

#### Akademia Klimatyzacji LG

02-285 Warszawa  
ul. Szyszkowa 20  
tel. (22) 48 17 420  
[klimatyzacja-warszawa@lge.pl](mailto:klimatyzacja-warszawa@lge.pl)

#### Oddział i Akademia Gdynia

81-300 Gdynia,  
ul. Sportowa 8  
tel. (58) 73 16 410-412  
[klimatyzacja-gdynia@lge.pl](mailto:klimatyzacja-gdynia@lge.pl)

#### Oddział i Akademia Katowice

40-028 Katowice  
ul. Sowińskiego 46  
(Millenium Plaza)  
tel. (32) 621 04 33  
[klimatyzacja-katowice@lge.pl](mailto:klimatyzacja-katowice@lge.pl)

#### Oddział Poznań

61-101 Poznań  
ul. Arcybiskupa Baraniaka 88B  
Malta Office Park, Budynek C  
[klimatyzacja-poznan@lge.pl](mailto:klimatyzacja-poznan@lge.pl)

#### Oddział i Akademia Wrocław

55-040 Kobierzyce  
Bielany Wrocławskie  
ul. Szwedzka 5A  
[klimatyzacja-wroclaw@lge.pl](mailto:klimatyzacja-wroclaw@lge.pl)

Dystrybutor